

Fichas Técnicas de las Unidades Médicas, por JURISDICCIONES

3.3.1 Jurisdicción I CUERNAVACA

Municipio: Coatlán del Río

Jurisdicción Sanitaria I

Población Total 2018: 10,578 habitantes

Afiliados al Seguro Popular: 9,310 habitantes

UNIDADES DE SALUD

- UNIDADES DE PRIMER NIVEL: 7
- UNIDADES DE SEGUNDO NIVEL: 0
- UNIDADES DE TERCER NIVEL: 0
- UNIDADES MÉDICAS MÓVILES: 1

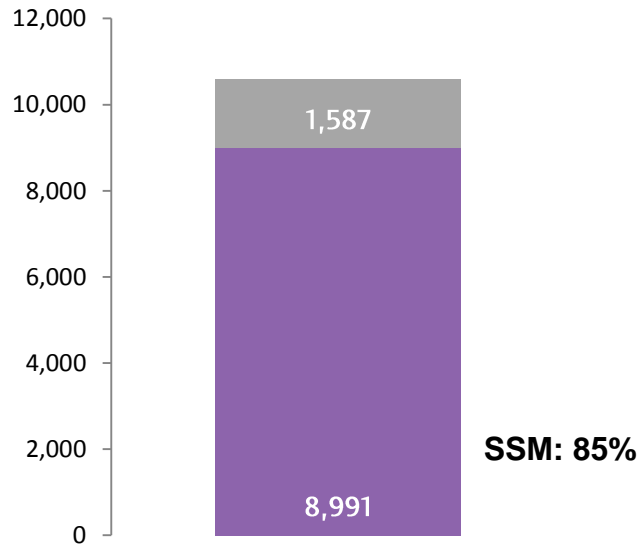

Rango de Edad	Hombres	Mujeres	H - M
< 1	87	99	186
1 - 4	349	356	705
5 - 9	467	406	873
10 - 14	457	419	876
15 - 19	512	449	961
20 - 24	443	424	867
25 - 29	382	411	793
30 - 34	341	378	719
35 - 39	326	356	682
40 - 44	306	332	638
45 - 49	290	287	577
50 - 54	257	264	521
55 - 59	228	261	489
60 - 64	220	228	448
65-69	184	194	378
70-74	160	159	319
75-79	108	116	224
80-84	62	82	144
85 y más	84	94	178
Total	5,263	5,315	10,578

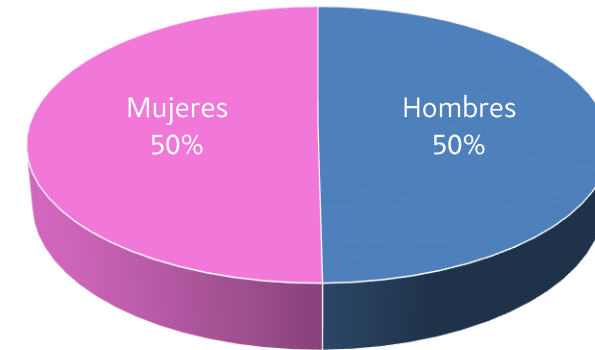



Ubicación Geográfica

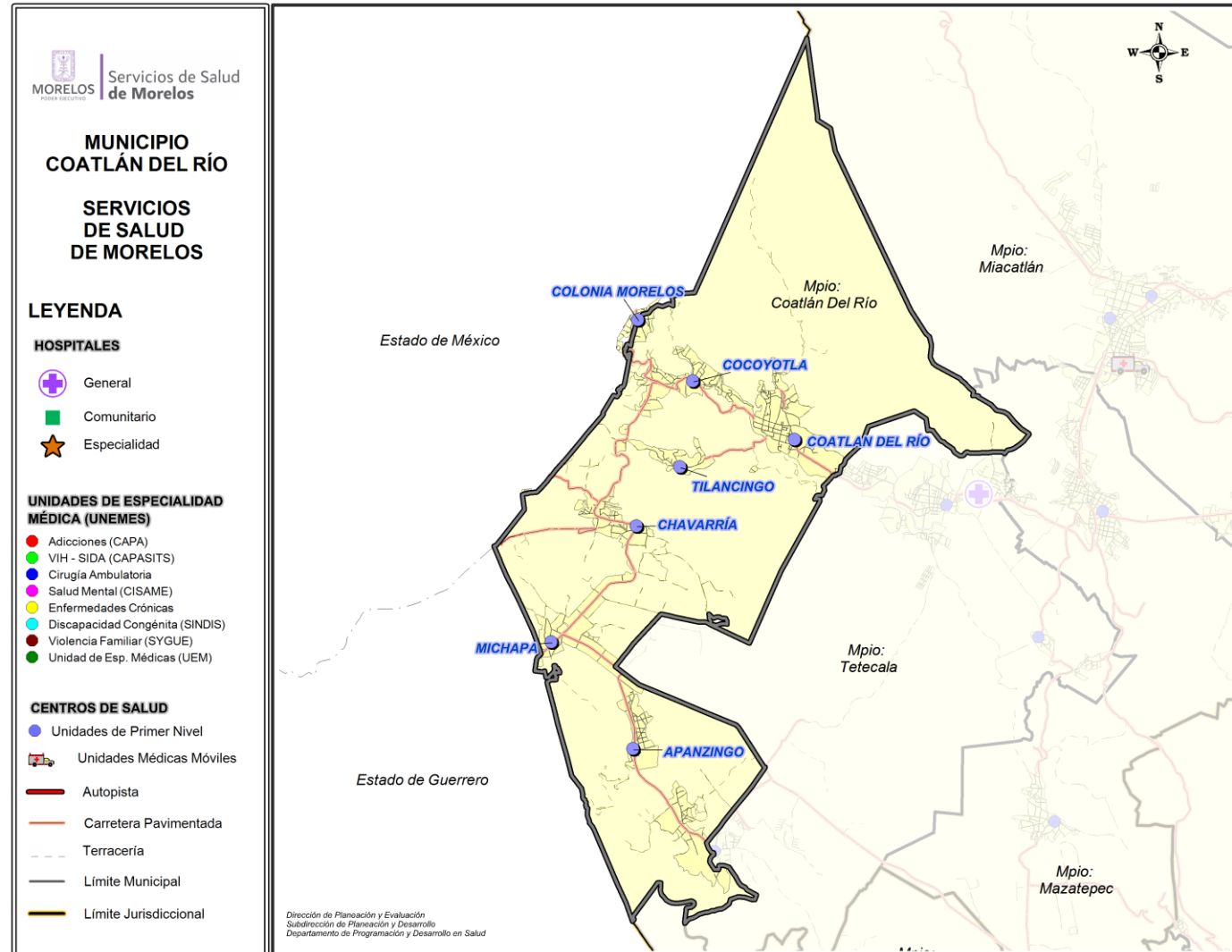



Centro de Salud Apancingo

Jurisdicción Sanitaria I

Población Total: 563

Población SSM: 489

***Afiliados al Seguro Popular: 757**

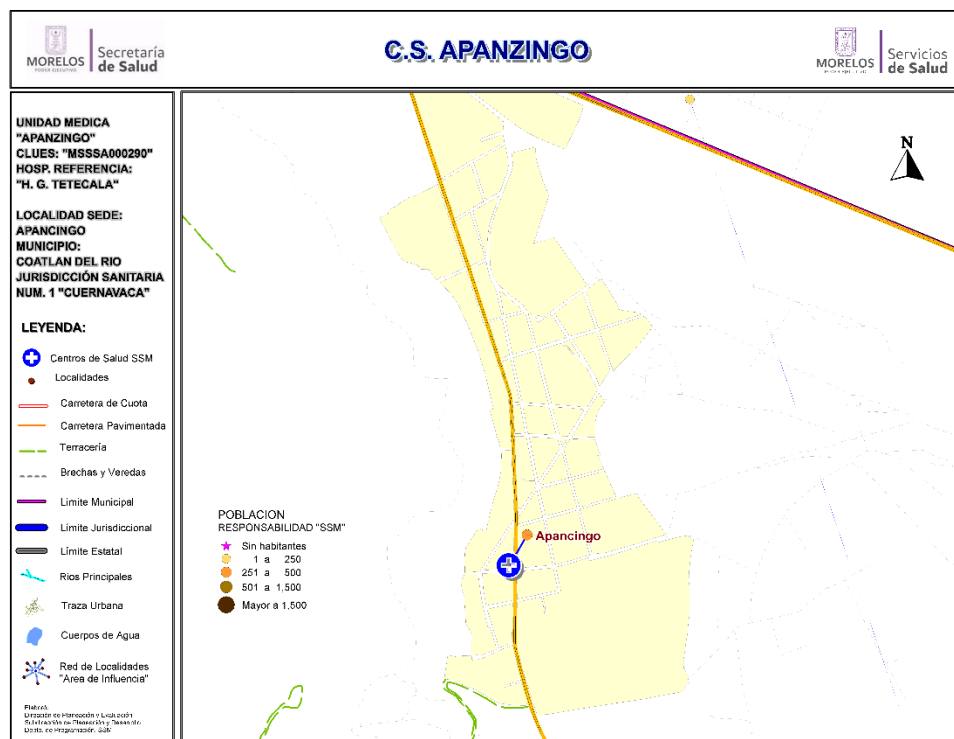

Población del Área de Influencia				
Localidad Sede	APANZINGO	Hosp. de Referencia	HOSP. GRAL. DE TETECALA	
Clave CLUES	MSSA000290	Tipo de Unidad	RURAL-01	
No.	CLAVE LOCALIDAD	NOMBRE LOCALIDAD	POBLACIÓN TOTAL 2018	POBLACIÓN RESP. SSM 2018
1	170050002	Apancingo	563	489
TOTAL			563	489



CS Apancingo: Morbilidad / SIS

MORBILIDAD DEL CS APANCINGO (CLUES:MSSSA000290), 2017.				
No.	PADECIMIENTO	CLAVE CIE10	CASOS	
			NÚM.	TASA *
1	Infecciones respiratorias agudas	J00-J06, J20, J21 excepto J02.0 y J03.0	1055	45.73
2	Infecciones intestinales por otros organismos y las mal definidas	A04, A08-A09 excepto A08.0	359	15.56
3	Infección de vías urinarias	N30, N34, N39.0	283	12.27
4	Vulvovaginitis	N76	66	2.86
5	Conjuntivitis	H10	62	2.69
6	Úlceras, gastritis y duodenitis	K25-K29	27	1.17
7	Otitis media aguda	H65.0-H65.1	25	1.08
8	Tricomoniasis urogenital	A59.0	24	1.04
9	Diabetes mellitus no insulino dependiente (Tipo II)	E11-E14	19	0.82
10	Candidiasis urogenital	B37.3-B37.4	19	0.82
	Resto de Diagnosticos		707	1460.74
	TOTAL CAUSAS		2646	
	POBLACIÓN RESPONSABILIDAD SSM, 2017		484	

Fuente: SUIVE/SSM 2017 (incluye solo casos SSM). Proyección de población 2017, CONAPO-DGIS. *Tasa por 1,000 hab. del área de influencia de la Unidad Médica.

REPORTE SIS						
Año	2012	2013	2014	2015	2016	2017
Total de Embarazadas 1° vez	16	12	10	7	13	14
Total de embarazadas Adolescentes 1° vez	6	1	2	1	6	6
Total de Pacientes de MPF	45	53	59	43	48	52
Total de Pacientes Referidos	54	91	47	47	40	48
Total de Pacientes Contrareferidos	0	0	0	0	0	0
Total DM en Tratamiento	23	29	30	33	7	1
Total DM en Control	14	18	23	26	2	1
Total HTA en Tratamiento	30	33	35	35	11	s/d
Total HTA en Control	21	25	28	30	8	s/d

Fuente: Subsistema de Prestación de Servicios (SIS) cierre anual 2012 - 2017, s/d= sin datos.



CS Apancingo: SINERHIAS y Productividad

Nombre: **APANZINGO**
 CLUES: **MSSSA000290**
 Jurisdicción
 : **No. I**

Concepto	2017	Concepto	2017
Infraestructura			
Consultorios	2	Personal de enfermería	3
- Generales	1	- Enfermeras en contacto	3
- Estomatología	1	- Enfermeras en otra actividad	0
- Otros	0		
Salas de expulsión	0	Consulta otorgada	
		Consulta externa	3,034
Recurso humano		- Consulta general	1,691
Médicos en contacto	2	- Consulta odontológica	1,343
- Generales	0		
- Odontólogos	1		
- Otros	0	Indicadores de productividad 1/	
Médicos pasantes	1	Consulta general por médico general 2/	6.7
- P. de medicina	1	Consulta odontológica por odontólogo	5.3
- P. de odontología	0	3/	

1/ Se consideran 252 días hábiles.

2/ Incluye consulta general y médicos generales más pasantes de medicina.

3/ Incluye consulta odontológica y odontólogos más pasantes de odontología.

Fuente: SSA/DGIS/Cubos dinámicos de información 2017.

SINERHIAS/SIS/ Cubos dinámicos 2017.

Elaboró: Departamento de Evaluación

Diagnóstico de Salud Estatal

D. R. Servicios de Salud de Morelos 2018, México.



CS Apancingo: Plano arquitectónico

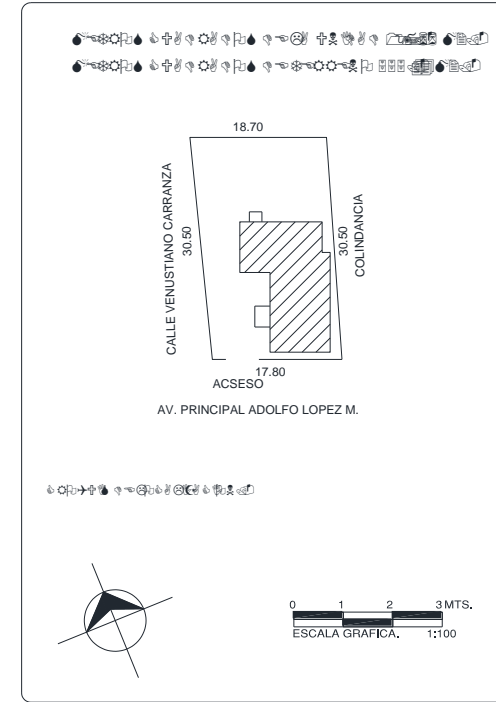
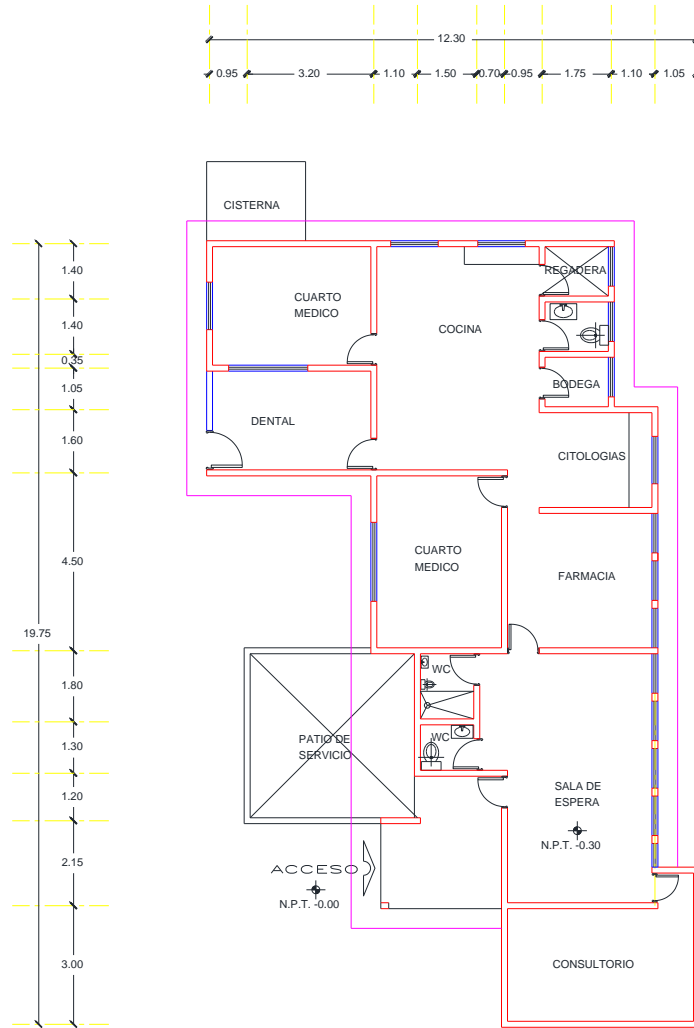

CENTRO DE SALUD:	FECHA DE CONSTRUCCIÓN:	
JURISDICCION SANITARIA:		
MUNICIPIO:	LOCALIDAD:	
PLANO:		
CLAVE CLUES:	FECHA DE ACTUALIZACIÓN:	VALIDÓ:
REALIZÓ LEVANTAMIENTO:		

Centro de Salud Chavarría

Jurisdicción Sanitaria I

Población Total: 1,339

Población SSM: 1,175

***Afiliados al Seguro Popular: 997**

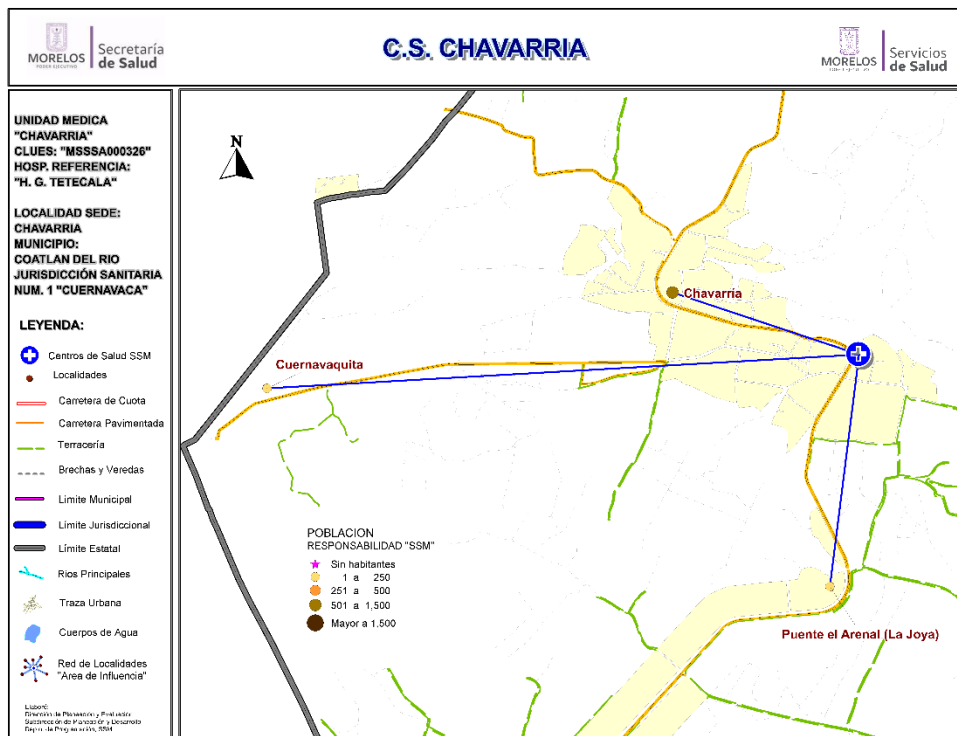

Población del Área de Influencia

Localidad Sede	CHAVARRÍA	Hosp. de Referencia	HOSP. GRAL. DE TETECALA	
Clave CLUES	MSSSA000326	Tipo de Unidad	RURAL-01	
No.	CLAVE LOCALIDAD	NOMBRE LOCALIDAD	POBLACIÓN TOTAL 2018	POBLACIÓN RESP. SSM 2018
1	170050008	Chavarría	1,121	988
2	170050011	Cuernavaquita	67	57
3	170050023	Puente el Arenal (La Joya)	151	130
TOTAL			1,339	1,175



CS Chavarría: Morbilidad / SIS

MORBILIDAD DEL CS CHAVARRIA (CLUES:MSSSA000326), 2017.

No.	PADECIMIENTO	CLAVE CIE10	CASOS	
			NÚM.	TASA *
1	Infecciones respiratorias agudas	J00-J06, J20, J21 excepto J02.0 y J03.0	213	182.83
2	Infeccion de vias urinarias	N30, N34, N39.0	70	60.09
3	Infecciones intestinales por otros organismos y las mal definidas	A04, A08-A09 excepto A08.0	26	22.32
4	Vulvovaginitis	N76	20	17.17
5	Candidiasis urogenital	B37.3-B37.4	10	8.58
6	Tricomoniasis urogenital	A59.0	9	7.73
7	Hipertension arterial	I10-I15	6	5.15
8	Otitis media aguda	H65.0-H65.1	5	4.29
9	Intoxicacion por picadura de alacran	T63.2, X22	5	4.29
10	Conjuntivitis	H10	3	2.58
	Resto de Diagnosticos		40	34.33
	TOTAL CAUSAS		407	

POBLACIÓN RESPONSABILIDAD SSM, 2017

1165

Fuente: SUIVE/SSM 2017 (incluye solo casos SSM). Proyección de población 2017, CONAPO-DGIS. *Tasa por 1,000 hab. del área de influencia de la Unidad Médica.

REPORTE SIS

Año	2012	2013	2014	2015	2016	2017
Total de Embarazadas 1° vez	24	21	18	12	14	9
Total de embarazadas Adolescentes 1° vez	3	4	4	3	5	1
Total de Pacientes de MPF	50	49	49	37	31	17
Total de Pacientes Referidos	53	51	56	38	52	51
Total de Pacientes Contrareferidos	0	0	0	0	0	0
Total DM en Tratamiento	23	24	24	34	37	24
Total DM en Control	10	9	9		23	15
Total HTA en Tratamiento	41	43	36	63	54	33
Total HTA en Control	33	40	21	37	29	25

Fuente: Subsistema de Prestación de Servicios (SIS) cierre anual 2012 - 2017, s/d= sin datos.

Diagnóstico de Salud Estatal

D. R. Servicios de Salud de Morelos 2018, México.



CS Chavarría: SINERHIAS y Productividad

Nombre: CHAVARRÍA

CLUES: MSSSA000326

Jurisdicción: No. I

Concepto	2017	Concepto	2017
Infraestructura			
Consultorios	1	Personal de enfermería	1
- Generales	1	- Enfermeras en contacto	1
- Estomatología	0	- Enfermeras en otra actividad	0
- Otros	0		
Salas de expulsión	0		
Recurso humano			
Médicos en contacto	1	Consulta otorgada	
- Generales	0	Consulta externa	1,823
- Odontólogos	0	- Consulta general	1,823
- Otros	0	- Consulta odontológica	0
Médicos pasantes	1		
- P. de medicina	1		
- P. de odontología	0		
		Indicadores de productividad 1/	
		Consulta general por médico general 2/	7.2
		Consulta odontológica por odontólogo 3/	0.0

1/ Se consideran 252 días hábiles.

2/ Incluye consulta general y médicos generales más pasantes de medicina.

3/ Incluye consulta odontológica y odontólogos más pasantes de odontología.

Fuente: SSA/DGIS/Cubos dinámicos de información 2017.

SINERHIAS/SIS/ Cubos dinámicos 2017.

Elaboró: Departamento de Evaluación

CS Chavarría: Plano arquitectónico

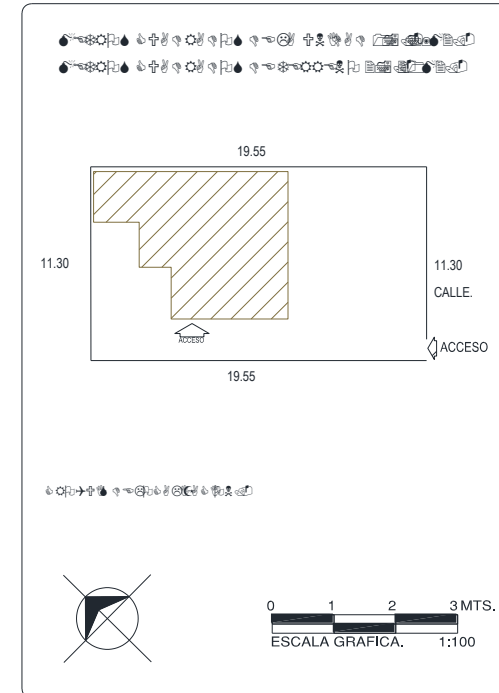
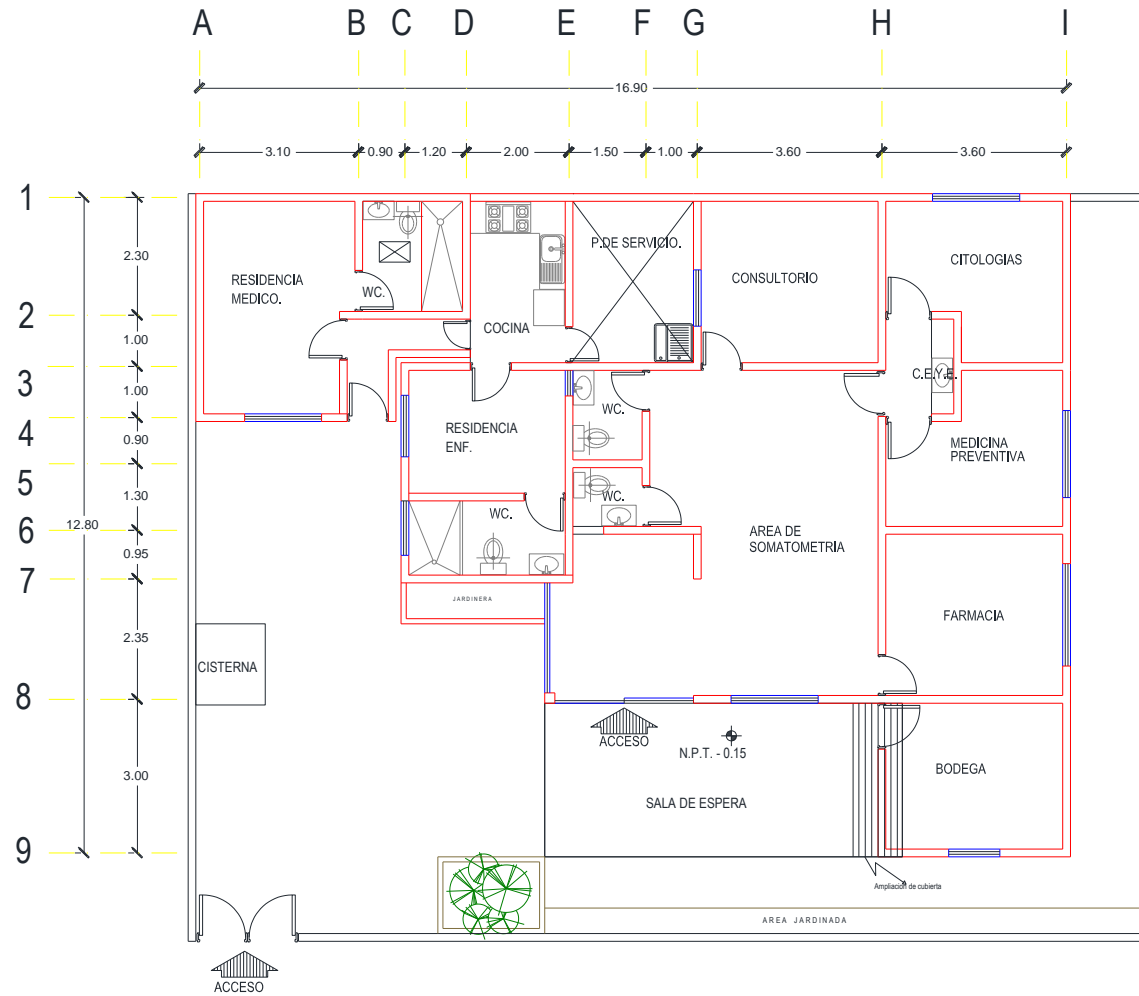

CENTRO DE SALUD:	FECHA DE CONSTRUCCIÓN:	
JURISDICCION SANITARIA:	MUNICIPIO:	
LOCALIDAD:	PLANO:	
CLAVE CLUES:	FECHA DE ACTUALIZACIÓN:	VALIDO:
REALIZÓ LEVANTAMIENTO:		

Centro de Salud Coatlán del Río

Jurisdicción Sanitaria I

Población Total: 3,213

Población SSM: 2,601

***Afiliados al Seguro Popular: 2,784**

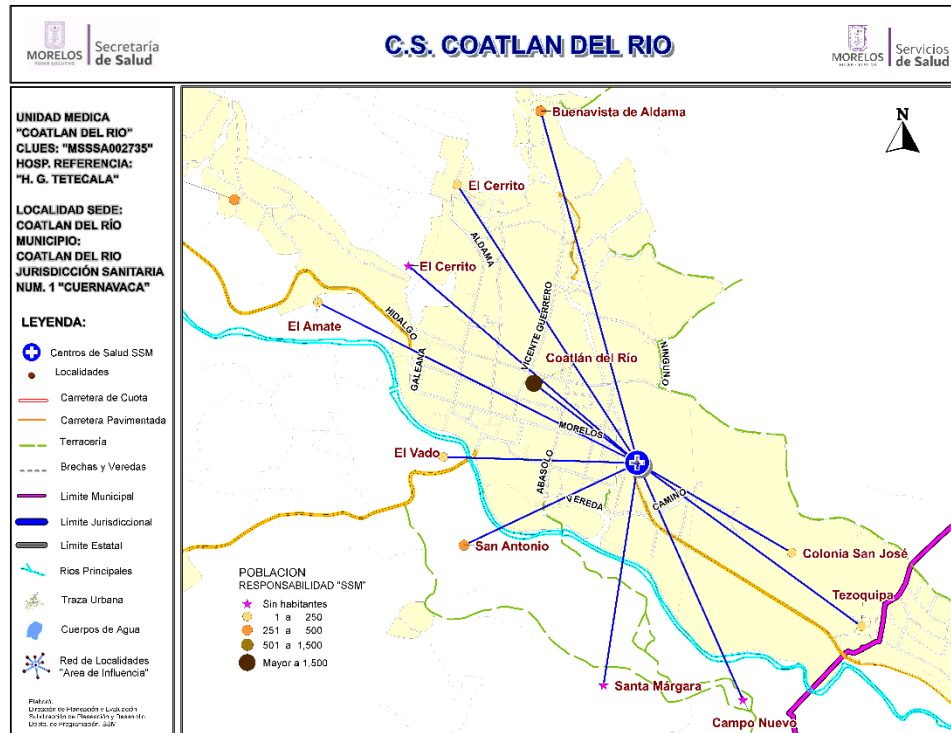

Población del Área de Influencia				
Localidad Sede	COATLAN DEL RÍO	Hosp. de Referencia	HOSP. GRAL. DE TETECALA	
Clave CLUES	MSSSA002735	Tipo de Unidad	RURAL-03	
No.	CLAVE LOCALIDAD	NOMBRE LOCALIDAD	POBLACIÓN TOTAL 2018	POBLACIÓN RESP. SSM 2018
1	170050004	Buenavista de Aldama	383	346
2	170050013	Campo Nuevo	0	0
3	170050001	Coatlán del Río	2,266	1,755
4	170050020	Colonia San José	89	77
5	170050027	El Amate	61	52
6	170050026	El Cerrito	0	0
7	170050028	El Cerrito	38	34
8	170050024	El Vado	11	10
9	170050018	San Antonio	294	268
10	170050025	Santa Márgara	0	0
11	170050019	Tezoquiqa	71	59
TOTAL			3,213	2,601

CS Coatlán del Río: Morbilidad / SIS

MORBILIDAD DEL CS COATLAN DEL RIO (CLUES:MSSSA002735), 2017.

No.	PADECIMIENTO	CLAVE CIE10	CASOS	
			NÚM.	TASA *
1	Infecciones respiratorias agudas	J00-J06, J20, J21 excepto J02.0 y J03.0	260	100.85
2	Infeccion de vias urinarias	N30, N34, N39.0	88	34.13
3	Vulvovaginitis	N76	48	18.62
4	Ulceras, gastritis y duodenitis	K25-K29	44	17.07
5	Infecciones intestinales por otros organismos y las mal definidas	A04, A08-A09 excepto A08.0	42	16.29
6	Otitis media aguda	H65.0-H65.1	10	3.88
7	Amebiasis intestinal	A06.0-A06.3, A06.9	7	2.72
8	Intoxicacion por picadura de alacran	T63.2, X22	7	2.72
9	Conjuntivitis	H10	5	1.94
10	Dengue no grave	A90	4	1.55
	Resto de Diagnosticos		352	136.54
	TOTAL CAUSAS		867	

POBLACIÓN RESPONSABILIDAD SSM, 2017

2578

Fuente: SUIVE/SSM 2017 (incluye solo casos SSM). Proyección de población 2017, CONAPO-DGIS. *Tasa por 1,000 hab. del área de influencia de la Unidad Médica.

REPORTE SIS

Año	2012	2013	2014	2015	2016	2017
Total de Embarazadas 1° vez	47	54	49	33	45	35
Total de embarazadas Adolescentes 1° vez	7	21	18	6	10	10
Total de Pacientes de MPF	182	186	204	121	123	107
Total de Pacientes Referidos	183	216	145	161	151	86
Total de Pacientes Contrareferidos	0	11	0	0	0	0
Total DM en Tratamiento	82	93	107	93	71	39
Total DM en Control	25	24	43	40	4	12
Total HTA en Tratamiento	96	113	123	100	57	29
Total HTA en Control	50	71	106	68	32	17

Fuente: Subsistema de Prestación de Servicios (SIS) cierre anual 2012 - 2017, s/d= sin datos.



CS Coatlán del Río: SINERHIAS y Productividad

Nombre: COATLÁN DEL RÍO

CLUES: MSSSA002735

Jurisdicción: No. I

Concepto	2017	Concepto	2017
Infraestructura			
Consultorios	4	Personal de enfermería	4
- Generales	3	- Enfermeras en contacto	4
- Estomatología	1	- Enfermeras en otra actividad	0
- Otros	0		
Salas de expulsión	0	Consulta otorgada	
		Consulta externa	2,699
		- Consulta general	2,554
		- Consulta odontológica	145
Recurso humano			
Médicos en contacto	4	Indicadores de productividad 1/	
- Generales	1	Consulta general por médico general 2/	3.4
- Odontólogos	0	Consulta odontológica por odontólogo 3/	0.6
- Otros	0		
Médicos pasantes	3		
- P. de medicina	2		
- P. de odontología	1		

1/ Se consideran 252 días hábiles.

2/ Incluye consulta general y médicos generales más pasantes de medicina.

3/ Incluye consulta odontológica y odontólogos más pasantes de odontología.

Fuente: SSA/DGIS/Cubos dinámicos de información 2017.

SINERHIAS/SIS/ Cubos dinámicos 2017.

Elaboró: Departamento de Evaluación



CS Coatlán del Río: Plano arquitectónico

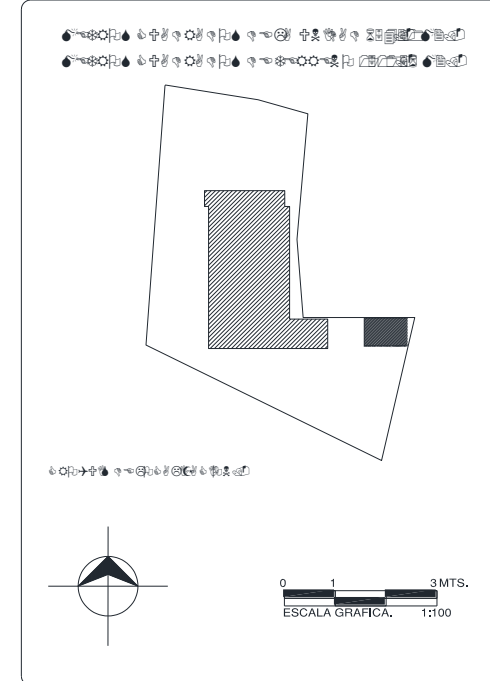
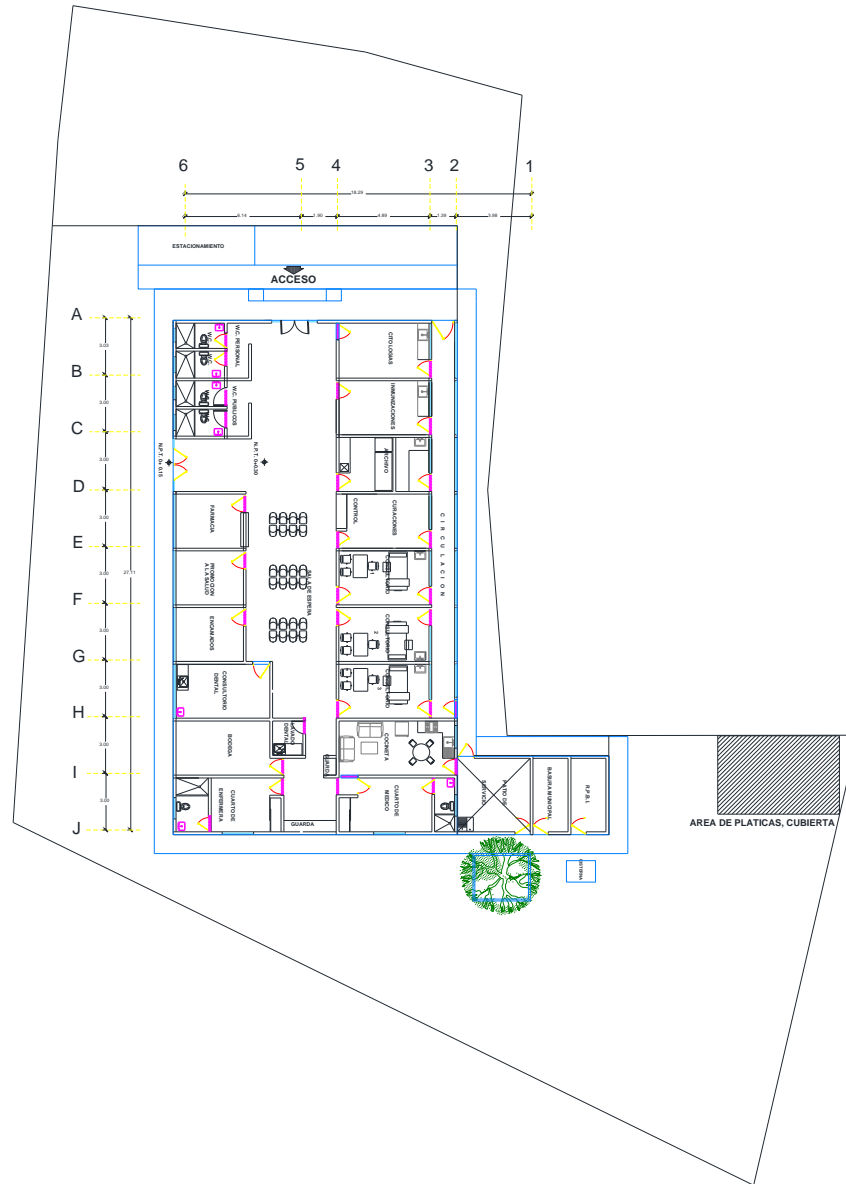

CENTRO DE SALUD:	FECHA DE CONSTRUCCIÓN:		
JURISDICCION SANITARIA:	MUNICIPIO:	LOCALIDAD:	
PLANO:	CLAVE CLUES:	FECHA DE ACTUALIZACIÓN:	VALIDO:
REALIZÓ LEVANTAMIENTO:			

Centro de Salud Cocoyotla

Jurisdicción Sanitaria I

Población Total: 2,300

Población SSM: 1,992

***Afiliados al Seguro Popular: 1,960**

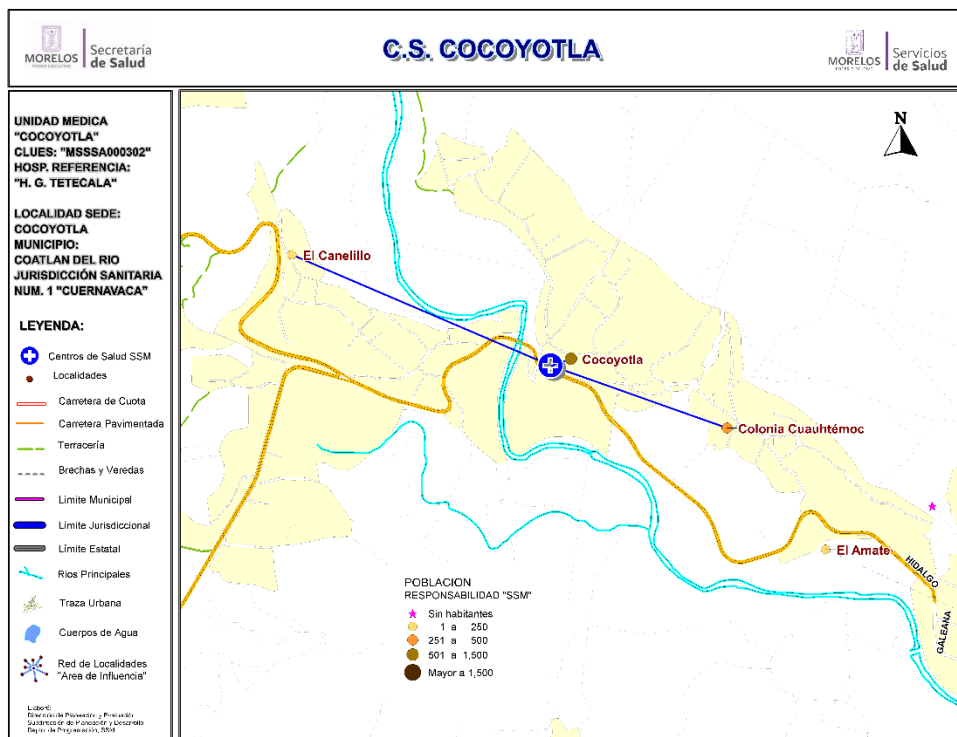

Población del Área de Influencia				
Localidad Sede	COCOYOTLA	Hosp. de Referencia	HOSP. GRAL. DE TETECALA	
Clave CLUES	MSSSA000302	Tipo de Unidad	RURAL-01	
No.	CLAVE LOCALIDAD	NOMBRE LOCALIDAD	POBLACIÓN TOTAL 2018	POBLACIÓN RESP. SSM 2018
1	170050005	Cocoyotla	1,537	1,331
2	170050006	Colonia Cuauhtémoc	560	484
3	170050014	El Canelillo	203	177
TOTAL			2,300	1,992

CS Cocoyotla: Morbilidad / SIS

MORBILIDAD DEL CS COCOYOTLA (CLUES:MSSSA000302), 2017.

No.	PADECIMIENTO	CLAVE CIE10	CASOS	
			NÚM.	TASA *
1	Infecciones respiratorias agudas	J00-J06, J20, J21 excepto J02.0 y J03.0	201	101.82
2	Infecciones intestinales por otros organismos y las mal definidas	A04, A08-A09 excepto A08.0	44	22.29
3	Infección de vías urinarias	N30, N34, N39.0	24	12.16
4	Otitis media aguda	H65.0-H65.1	16	8.11
5	Vulvovaginitis	N76	9	4.56
6	Intoxicación por picadura de alacran	T63.2, X22	7	3.55
7	Conjuntivitis	H10	3	1.52
8	Escabiosis	B86	3	1.52
9	Diabetes mellitus no insulino dependiente (Tipo II)	E11-E14	2	1.01
10	Úlceras, gastritis y duodenitis	K25-K29	1	0.51
	Resto de Diagnósticos		10	5.07
	TOTAL CAUSAS		320	

POBLACIÓN RESPONSABILIDAD SSM, 2017

1974

Fuente: SUIVE/SSM 2017 (incluye solo casos SSM). Proyección de población 2017, CONAPO-DGIS. *Tasa por 1,000 hab. del área de influencia de la Unidad Médica.

REPORTE SIS

Año	2012	2013	2014	2015	2016	2017
Total de Embarazadas 1° vez	26	44	46	39	37	28
Total de embarazadas Adolescentes 1° vez	7	6	9	9	3	12
Total de Pacientes de MPF	107	116	109	110	116	84
Total de Pacientes Referidos	65	94	112	146	162	38
Total de Pacientes Contrareferidos	0	0	0	0	0	0
Total DM en Tratamiento	34	46	79	98	86	s/d
Total DM en Control	12	26	60	73	52	s/d
Total HTA en Tratamiento	52	57	67	82	64	s/d
Total HTA en Control	31	44	61	67	49	s/d

Fuente: Subsistema de Prestación de Servicios (SIS) cierre anual 2012 - 2017, s/d= sin datos.



CS Cocoyotla: SINERHIAS y Productividad

Nombre: COCOYOTLA
CLUES: MSSSA000302
Jurisdicción: No. I

Concepto	2017	Concepto	2017
Infraestructura			
Consultorios	2	Personal de enfermería	1
- Generales	1	- Enfermeras en contacto	1
- Estomatología	1	- Enfermeras en otra actividad	0
- Otros	0		
Salas de expulsión	0		
Recurso humano			
Médicos en contacto	0	Consulta otorgada	
- Generales	0	Consulta externa	2,782
- Odontólogos	0	- Consulta general	2,081
- Otros	0	- Consulta odontológica	701
Médicos pasantes	0		
- P. de medicina	0		
- P. de odontología	0		
		Indicadores de productividad 1/	
		Consulta general por médico general 2/	0.0
		Consulta odontológica por odontólogo 3/	

1/ Se consideran 252 días hábiles.

2/ Incluye consulta general y médicos generales más pasantes de medicina.

3/ Incluye consulta odontológica y odontólogos más pasantes de odontología.

Fuente: SSA/DGIS/Cubos dinámicos de información 2017.

SINERHIAS/SIS/ Cubos dinámicos 2017.

Elaboró: Departamento de Evaluación



CS Cocoyotla: Plano arquitectónico

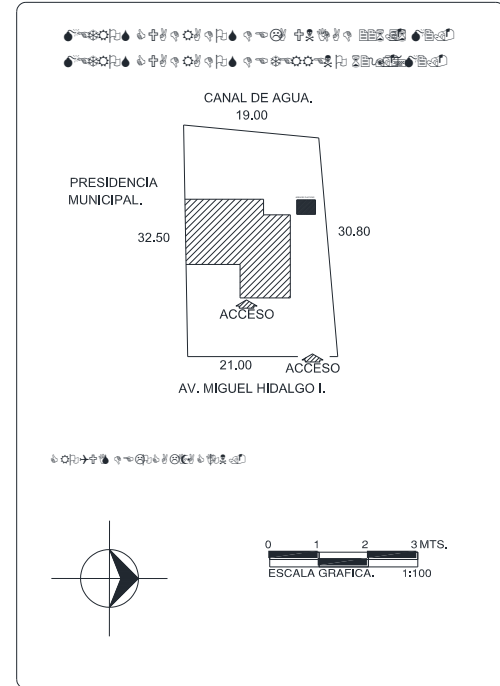
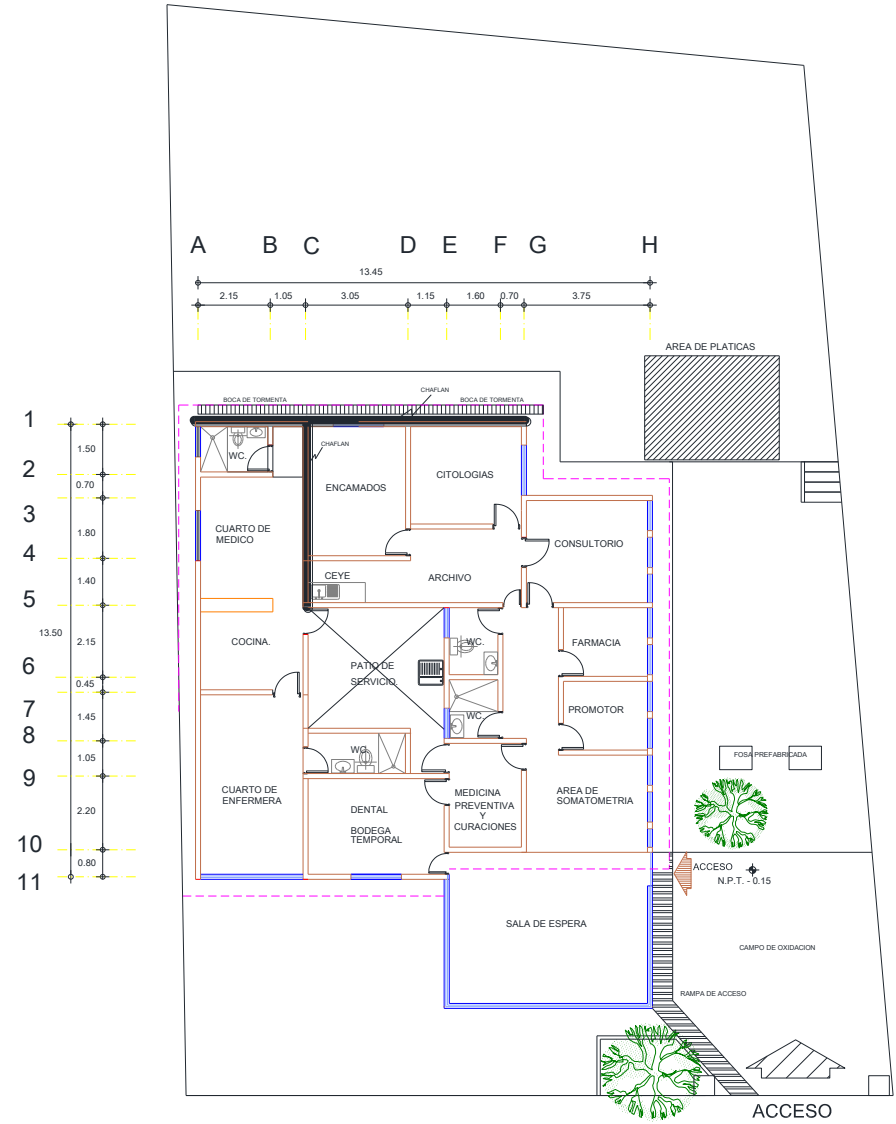

CENTRO DE SALUD:	FECHA DE CONSTRUCCIÓN:	
JURISDICCION SANITARIA:		
MUNICIPIO:	LOCALIDAD:	
PLANO:		
CLAVE CLUES:	FECHA DE ACTUALIZACIÓN:	VALIDÓ:
REALIZÓ LEVANTAMIENTO:		

Fuente: Depto. de Obras, Conservación y Mantenimiento, SSM

Diagnóstico de Salud Estatal
D. R. Servicios de Salud de Morelos 2018, México.



Centro de Salud Colonia Morelos

Jurisdicción Sanitaria I

Población Total: 614

Población SSM: 527

***Afiliados al Seguro Popular: 690**

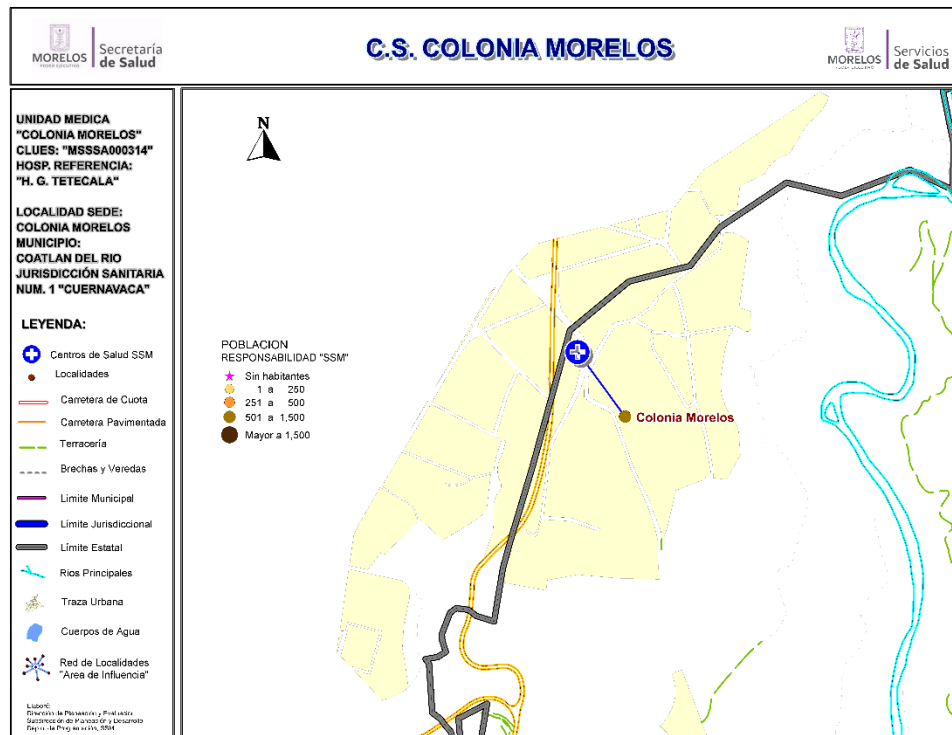

Población del Área de Influencia				
Localidad Sede	COLONIA MORELOS	Hosp. de Referencia	HOSP. GRAL. DE TETECALA	
Clave CLUES	MSSSA000314	Tipo de Unidad	RURAL-01	
No.	CLAVE LOCALIDAD	NOMBRE LOCALIDAD	POBLACIÓN TOTAL 2018	POBLACIÓN RESP. SSM 2018
1	170050007	Colonia Morelos	614	527
TOTAL			614	527

CS Colonia Morelos: Morbilidad / SIS

MORBILIDAD DEL CS COLONIA MORELOS (CLUES:MSSSA000314), 2017.

No.	PADECIMIENTO	CLAVE CIE10	CASOS	
			NÚM.	TASA *
1	Infecciones respiratorias agudas	J00-J06, J20, J21 excepto J02.0 y J03.0	271	519.16
2	Infecciones intestinales por otros organismos y las mal definidas	A04, A08-A09 excepto A08.0	21	40.23
3	Infección de vías urinarias	N30, N34, N39.0	17	32.57
4	Diabetes mellitus no insulino dependiente (Tipo II)	E11-E14	16	30.65
5	Hipertensión arterial	I10-I15	7	13.41
6	Intoxicación por picadura de alacrán	T63.2, X22	3	5.75
7	Obesidad	E66	2	3.83
8	Vulvovaginitis	N76	1	1.92
9	Insuficiencia venosa periférica	I87.2	1	1.92
	Resto de Diagnósticos			0.00
	TOTAL CAUSAS		339	

POBLACIÓN RESPONSABILIDAD SSM, 2017

522

Fuente: SUIVE/SSM 2017 (incluye solo casos SSM). Proyección de población 2017, CONAPO-DGIS. *Tasa por 1,000 hab. del área de influencia de la Unidad Médica.

REPORTE SIS

Año	2012	2013	2014	2015	2016	2017
Total de Embarazadas 1° vez	12	11	22	21	23	3
Total de embarazadas Adolescentes 1° vez	5	2	5	4	4	1
Total de Pacientes de MPF	54	43	48	53	55	59
Total de Pacientes Referidos	35	37	75	91	45	1
Total de Pacientes Contrareferidos	0	0	0	0	0	0
Total DM en Tratamiento	39	40	20	51	17	2
Total DM en Control	27	25	7	36	2	1
Total HTA en Tratamiento	42	42	20	64	33	3
Total HTA en Control	35	28	12	45	29	2

Fuente: Subsistema de Prestación de Servicios (SIS) cierre anual 2012 - 2017, s/d= sin datos.

Diagnóstico de Salud Estatal

D. R. Servicios de Salud de Morelos 2018, México.



CS Colonia Morelos: SINERHIAS y Productividad

Nombre: COLONIA MORELOS

CLUES: MSSA000314

Jurisdicción: No. 1

Concepto	2017	Concepto	2017
Infraestructura			
Consultorios	1	Personal de enfermería	2
- Generales	1	- Enfermeras en contacto	2
- Estomatología	0	- Enfermeras en otra actividad	0
- Otros	0		
Salas de expulsión	0		
Recurso humano			
Médicos en contacto	0	Consulta otorgada	
- Generales	0	Consulta externa	662
- Odontólogos	0	- Consulta general	662
- Otros	0	- Consulta odontológica	0
Médicos pasantes	0		
- P. de medicina	0		
- P. de odontología	0		
		Indicadores de productividad 1/	
		Consulta general por médico general 2/	
		Consulta odontológica por odontólogo 3/	0.0

1/ Se consideran 252 días hábiles.

2/ Incluye consulta general y médicos generales más pasantes de medicina.

3/ Incluye consulta odontológica y odontólogos más pasantes de odontología.

Fuente: SSA/DGIS/Cubos dinámicos de información 2017.

SINERHIAS/SIS/ Cubos dinámicos 2017.

Elaboró: Departamento de Evaluación

CS Colonia Morelos: Plano arquitectónico

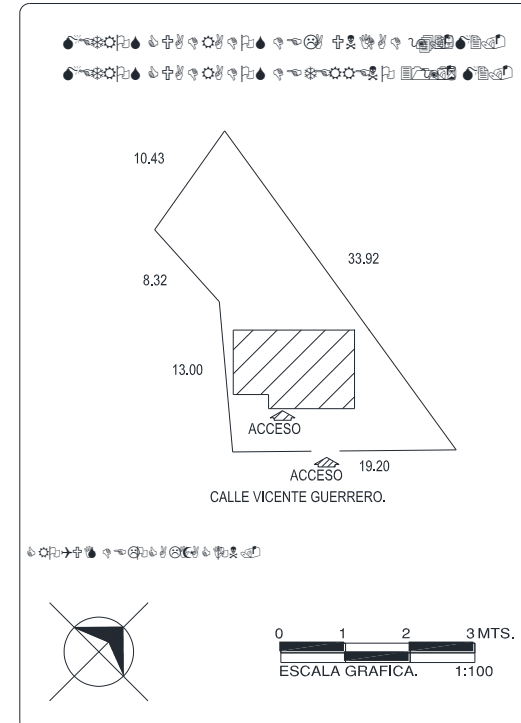

CENTRO DE SALUD:  **FECHA DE CONSTRUCCIÓN:** 

JURISDICCION SANITARIA: 

MUNICIPIO:  **LOCALIDAD:** 

PLANO: 

CLAVE CLUES:  **FECHA DE ACTUALIZACIÓN:**  **VALIDÓ:** 

REALIZÓ LEVANTAMIENTO: 



Centro de Salud Michapa

Jurisdicción Sanitaria I

Población Total: 1,175

Población SSM: 1,009

***Afiliados al Seguro Popular: 940**

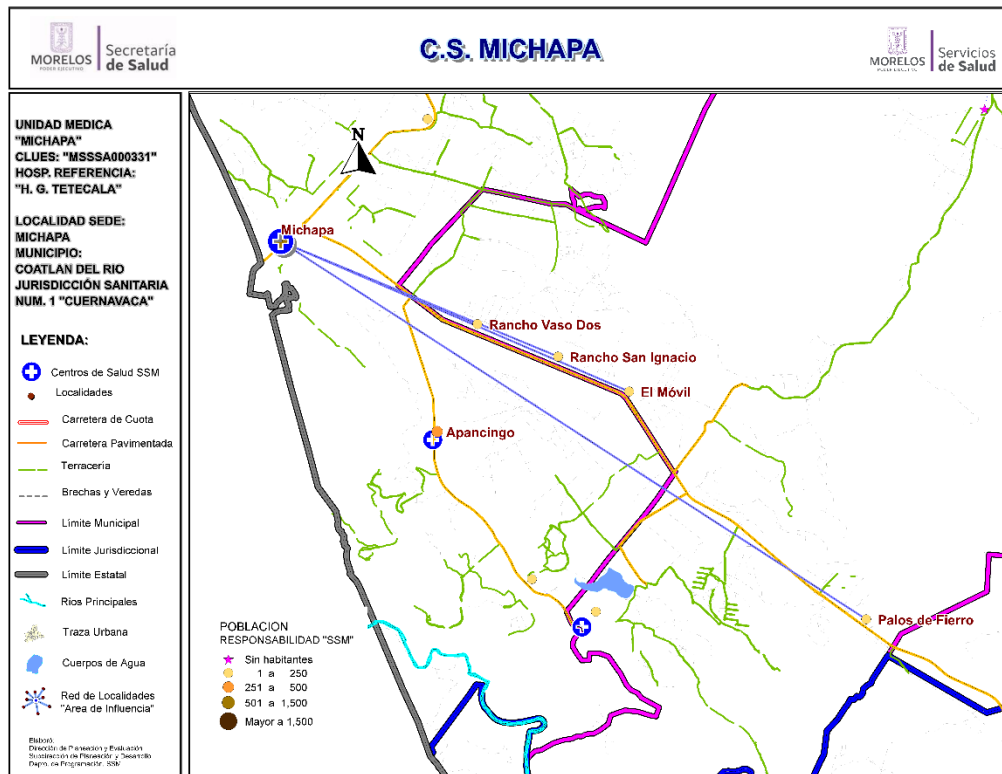

Población del Área de Influencia				
Localidad Sede	MICHAPA	Hosp. de Referencia	HOSP. GRAL. DE TETECALA	
Clave CLUES	MSSSA000331	Tipo de Unidad	RURAL-01	
No.	CLAVE LOCALIDAD	NOMBRE LOCALIDAD	POBLACIÓN TOTAL 2018	POBLACIÓN RESP. SSM 2018
1	170210022	El Móvil	15	14
2	170050009	Michapa	1,138	976
3	170210027	Palos de Fierro	10	9
4	170210017	Rancho San Ignacio	6	5
5	170210026	Rancho Vaso Dos	6	5
TOTAL			1,175	1,009



CS Michapa: Morbilidad / SIS

MORBILIDAD DEL CS MICHAPA (CLUES:MSSSA000331), 2017.

No.	PADECIMIENTO	CLAVE CIE10	CASOS	
			NÚM.	TASA *
1	Infecciones respiratorias agudas	J00-J06, J20, J21 excepto J02.0 y J03.0	346	357.81
2	Infecciones intestinales por otros organismos y las mal definidas	A04, A08-A09 excepto A08.0	73	75.49
3	Intoxicación por picadura de alacran	T63.2, X22	54	55.84
4	Infección de vías urinarias	N30, N34, N39.0	47	48.60
5	Otitis media aguda	H65.0-H65.1	23	23.78
6	Vulvovaginitis	N76	19	19.65
7	Conjuntivitis	H10	8	8.27
8	Tricomoniasis urogenital	A59.0	6	6.20
9	Úlceras, gastritis y duodenitis	K25-K29	5	5.17
10	Obesidad	E66	3	3.10
	Resto de Diagnosticos		60	62.05
	TOTAL CAUSAS		644	

POBLACIÓN RESPONSABILIDAD SSM, 2017

967

Fuente: SUIVE/SSM 2017 (incluye solo casos SSM). Proyección de población 2017, CONAPO-DGIS. *Tasa por 1,000 hab. del área de influencia de la Unidad Médica.

REPORTE SIS

Año	2012	2013	2014	2015	2016	2017
Total de Embarazadas 1° vez	36	25	31	26	17	25
Total de embarazadas Adolescentes 1° vez	12	8	9	7	3	5
Total de Pacientes de MPF	127	131	47	43	56	56
Total de Pacientes Referidos	60	47	72	106	57	31
Total de Pacientes Contrareferidos	0	0	2	0	0	14
Total DM en Tratamiento	31	30	39	58	22	45
Total DM en Control	18	8	24	28	1	5
Total HTA en Tratamiento	28	33	50	60	19	41
Total HTA en Control	21	14	34	36	8	28

Fuente: Subsistema de Prestación de Servicios (SIS) cierre anual 2012 - 2017, s/d= sin datos.



CS Michapa: SINERHIAS y Productividad

Nombre: MICHAPA
CLUES: MSSSA000331
Jurisdicción: No. I

Concepto	2017	Concepto	2017
Infraestructura			
Consultorios	2	Personal de enfermería	2
- Generales	1	- Enfermeras en contacto	2
- Estomatología	1	- Enfermeras en otra actividad	0
- Otros	0		
Salas de expulsión	0	Consulta otorgada	
Recurso humano			
Médicos en contacto	2	Consulta externa	2,879
- Generales	0	- Consulta general	1,641
- Odontólogos	1	- Consulta odontológica	1,238
- Otros	0	Indicadores de productividad 1/	
Médicos pasantes	1	Consulta general por médico general 2/	6.5
- P. de medicina	1	Consulta odontológica por odontólogo 3/	4.9
- P. de odontología	0		

1/ Se consideran 252 días hábiles.

2/ Incluye consulta general y médicos generales más pasantes de medicina.

3/ Incluye consulta odontológica y odontólogos más pasantes de odontología.

Fuente: SSA/DGIS/Cubos dinámicos de información 2017.

SINERHIAS/SIS/ Cubos dinámicos 2017.

Elaboró: Departamento de Evaluación

CS Michapa: Plano arquitectónico

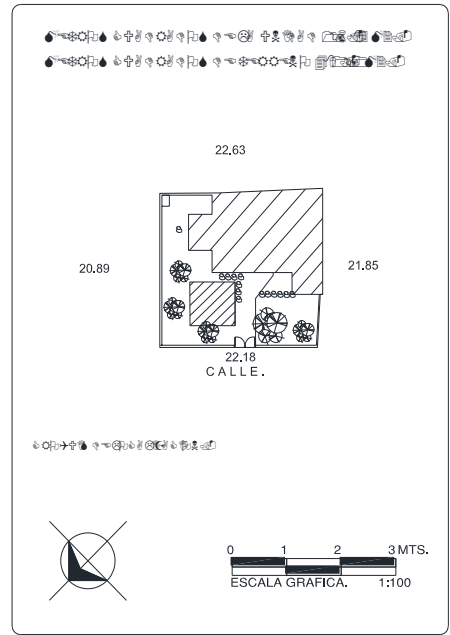
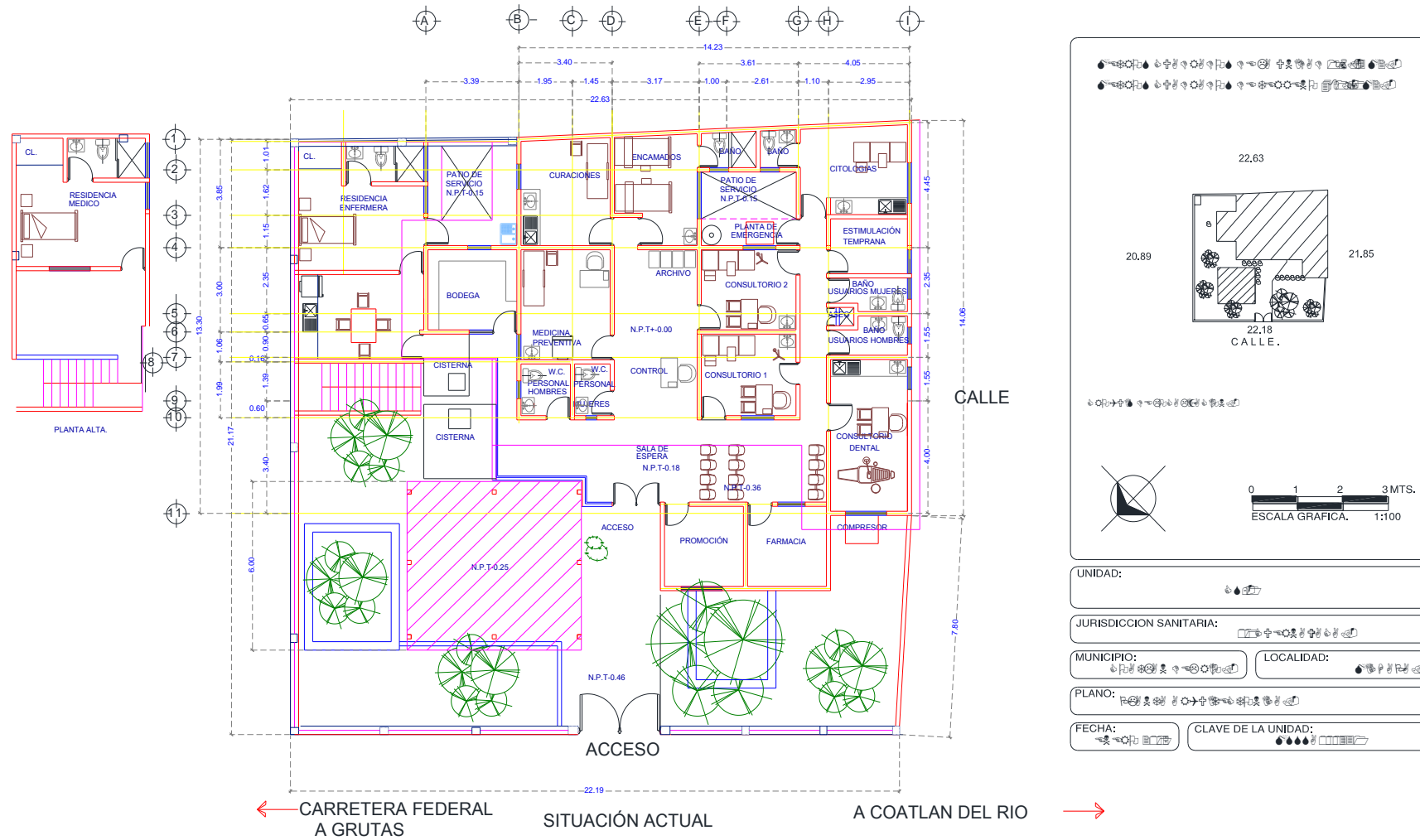

UNIDAD:	
JURISDICCION SANITARIA:	
MUNICIPIO:	
LOCALIDAD:	
PLANO:	
FECHA:	
CLAVE DE LA UNIDAD:	

Centro de Salud Tilancingo

Jurisdicción Sanitaria I

Población Total: 1,055

Población SSM: 932

***Afiliados al Seguro Popular: 1,079**

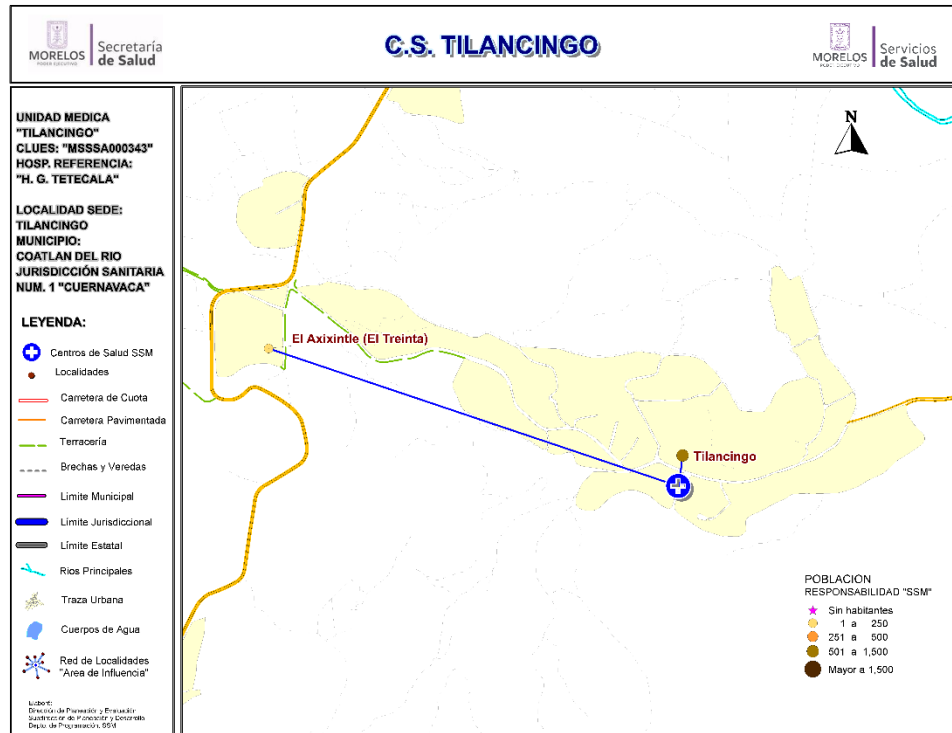

Población del Área de Influencia				
Localidad Sede	TILANCINGO	Hosp. de Referencia	HOSP. GRAL. DE TETECALA	
Clave CLUES	MSSSA000343	Tipo de Unidad	RURAL-01	
No.	CLAVE LOCALIDAD	NOMBRE LOCALIDAD	POBLACIÓN TOTAL 2018	POBLACIÓN RESP. SSM 2018
1	170050012	El Axixintle (El Treinta y Cinco)	236	211
2	170050010	Tilancingo	819	721
TOTAL			1,055	932



CS Tilancingo: Morbilidad / SIS

MORBILIDAD DEL CS TILANCINGO (CLUES:MSSSA000343), 2017.

No.	PADECIMIENTO	CLAVE CIE10	CASOS	
			NÚM.	TASA *
1	Hipertension arterial	I10-I15	125	135.28
2	Diabetes mellitus no insulino dependiente (Tipo II)	E11-E14	118	127.71
3	Infecciones respiratorias agudas	J00-J06, J20, J21 excepto J02.0 y J03.0	92	99.57
4	Infecciones intestinales por otros organismos y las mal definidas	A04, A08-A09 excepto A08.0	45	48.70
5	Infeccion de vias urinarias	N30, N34, N39.0	20	21.65
6	Candidiasis urogenital	B37.3-B37.4	11	11.90
7	Asma	J45, J46	9	9.74
8	Otitis media aguda	H65.0-H65.1	8	8.66
9	Conjuntivitis	H10	7	7.58
10	Ulceras, gastritis y duodenitis	K25-K29	4	4.33
	Resto de Diagnosticos		267	288.96
	TOTAL CAUSAS		706	

POBLACIÓN RESPONSABILIDAD SSM, 2017

924

Fuente: SUIVE/SSM 2017 (incluye solo casos SSM). Proyección de población 2017, CONAPO-DGIS. *Tasa por 1,000 hab. del área de influencia de la Unidad Médica.

REPORTE SIS

Año	2012	2013	2014	2015	2016	2017
Total de Embarazadas 1° vez	33	27	24	27	23	15
Total de embarazadas Adolescentes 1° vez	11	9	4	8	14	5
Total de Pacientes de MPF	115	97	98	104	109	109
Total de Pacientes Referidos	59	93	132	131	68	53
Total de Pacientes Contrareferidos	0	2	0	0	0	0
Total DM en Tratamiento	24	25	39	39	25	12
Total DM en Control	17	21	21	9	12	3
Total HTA en Tratamiento	29	37	49	31	20	11
Total HTA en Control	26	30	30	22	13	8

Fuente: Subsistema de Prestación de Servicios (SIS) cierre anual 2012 - 2017, s/d= sin datos.



CS Tilancingo: SINERHIAS y Productividad

Nombre: TILANCINGO

CLUES: MSSSA000343

Jurisdicción: No. I

Concepto	2017	Concepto	2017
Infraestructura			
Consultorios	1	Personal de enfermería	2
- Generales	1	- Enfermeras en contacto	2
- Estomatología	0	- Enfermeras en otra actividad	0
- Otros	0		
Salas de expulsión	0		
Recurso humano			
Médicos en contacto	0	Consulta otorgada	
- Generales	0	Consulta externa	1,401
- Odontólogos	0	- Consulta general	1,401
- Otros	0	- Consulta odontológica	0
Médicos pasantes	0		
- P. de medicina	0		
- P. de odontología	0		
		Indicadores de productividad 1/	
		Consulta general por médico general 2/	
		Consulta odontológica por odontólogo 3/	0.0

1/ Se consideran 252 días hábiles.

2/ Incluye consulta general y médicos generales más pasantes de medicina.

3/ Incluye consulta odontológica y odontólogos más pasantes de odontología.

Fuente: SSA/DGIS/Cubos dinámicos de información 2017.

SINERHIAS/SIS/ Cubos dinámicos 2017.

Elaboró: Departamento de Evaluación



CS Tilancingo: Plano arquitectónico

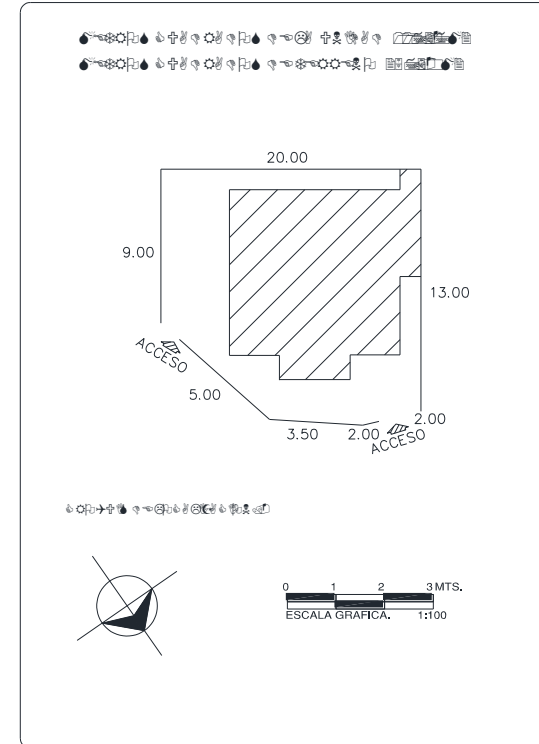
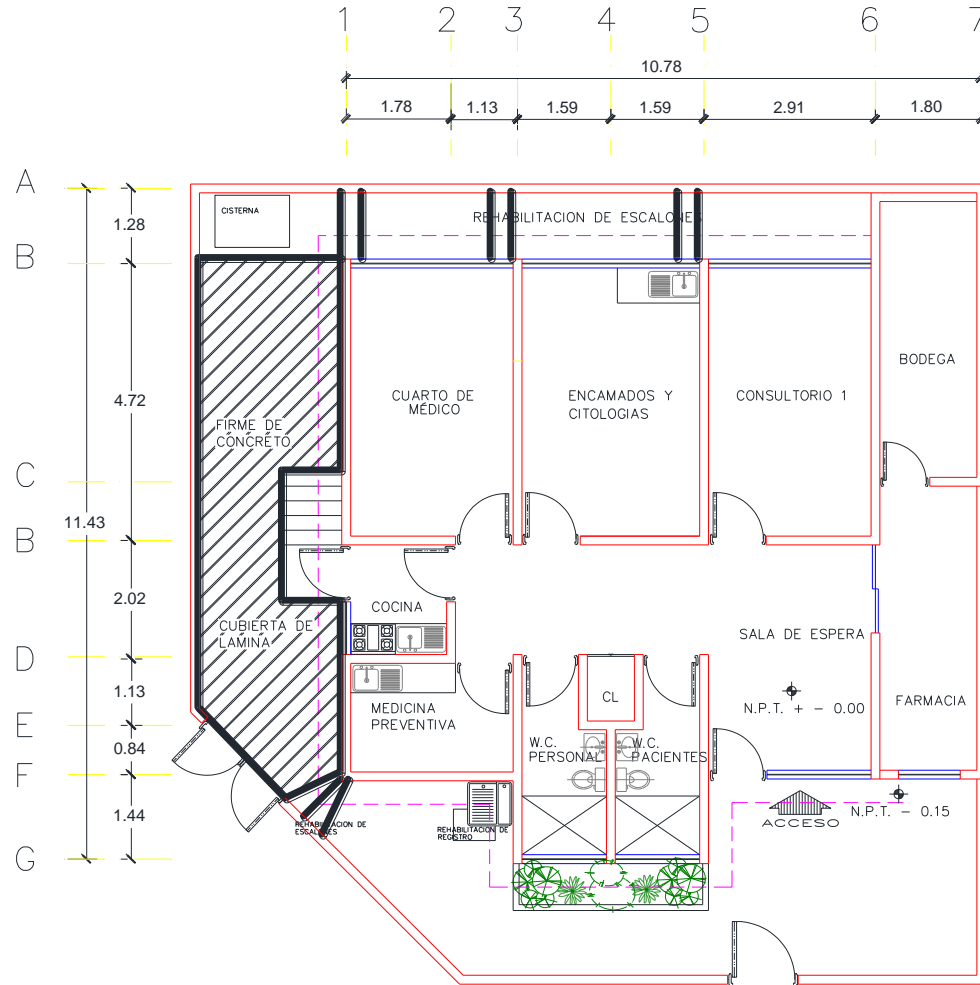

CENTRO DE SALUD: _____ FECHA DE CONSTRUCCIÓN: _____

JURISDICCION SANITARIA: _____

MUNICIPIO: _____ LOCALIDAD: _____

PLANO: _____

CLAVE CLUES: _____ FECHA DE ACTUALIZACIÓN: _____ VALIDO: _____

REALIZÓ LEVANTAMIENTO: _____

Municipio: Cuernavaca

Jurisdicción Sanitaria I

Población Total 2018: 397,179 habitantes

Afiliados al Seguro Popular: 140,557 habitantes

UNIDADES DE SALUD

UNIDADES DE PRIMER NIVEL: 22
UNIDADES DE SEGUNDO NIVEL: 1
UNIDADES DE TERCER NIVEL: 0
UNIDADES MÉDICAS MÓVILES: 1
1 – Tipo 0

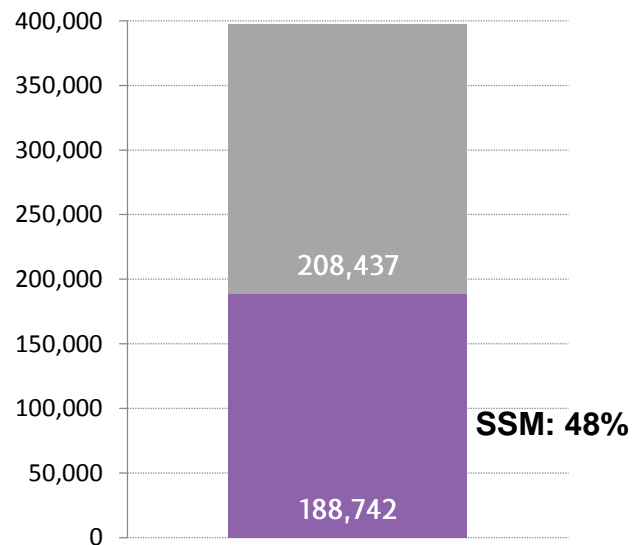
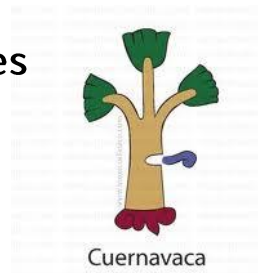

Rango de Edad	Hombres	Mujeres	TOTAL
< 1	3,144	2,934	6,078
1 - 4	13,012	12,308	25,320
5 - 9	16,357	15,504	31,861
10 - 14	16,582	15,909	32,491
15 - 19	14,657	14,853	29,510
20 - 24	15,730	16,125	31,855
25 - 29	15,139	16,330	31,469
30 - 34	13,462	15,411	28,873
35 - 39	12,765	15,317	28,082
40 - 44	12,278	15,054	27,332
45 - 49	11,559	14,179	25,738
50 - 54	10,500	12,826	23,326
55 - 59	9,059	11,188	20,247
60 - 64	7,575	9,472	17,047
65-69	5,835	7,234	13,069
70-74	3,906	5,125	9,031
75-79	2,702	3,899	6,601
80-84	1,823	2,762	4,585
85 y más	1,725	2,939	4,664
Total	187,810	209,369	397,179

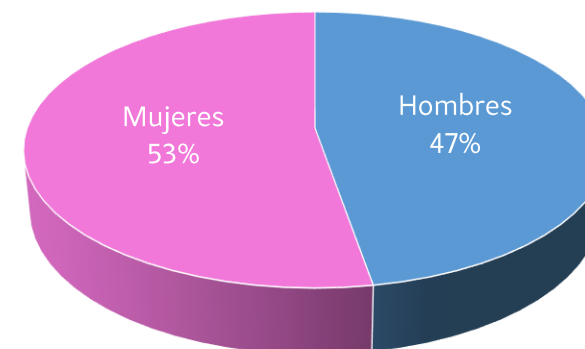



Ubicación Geográfica

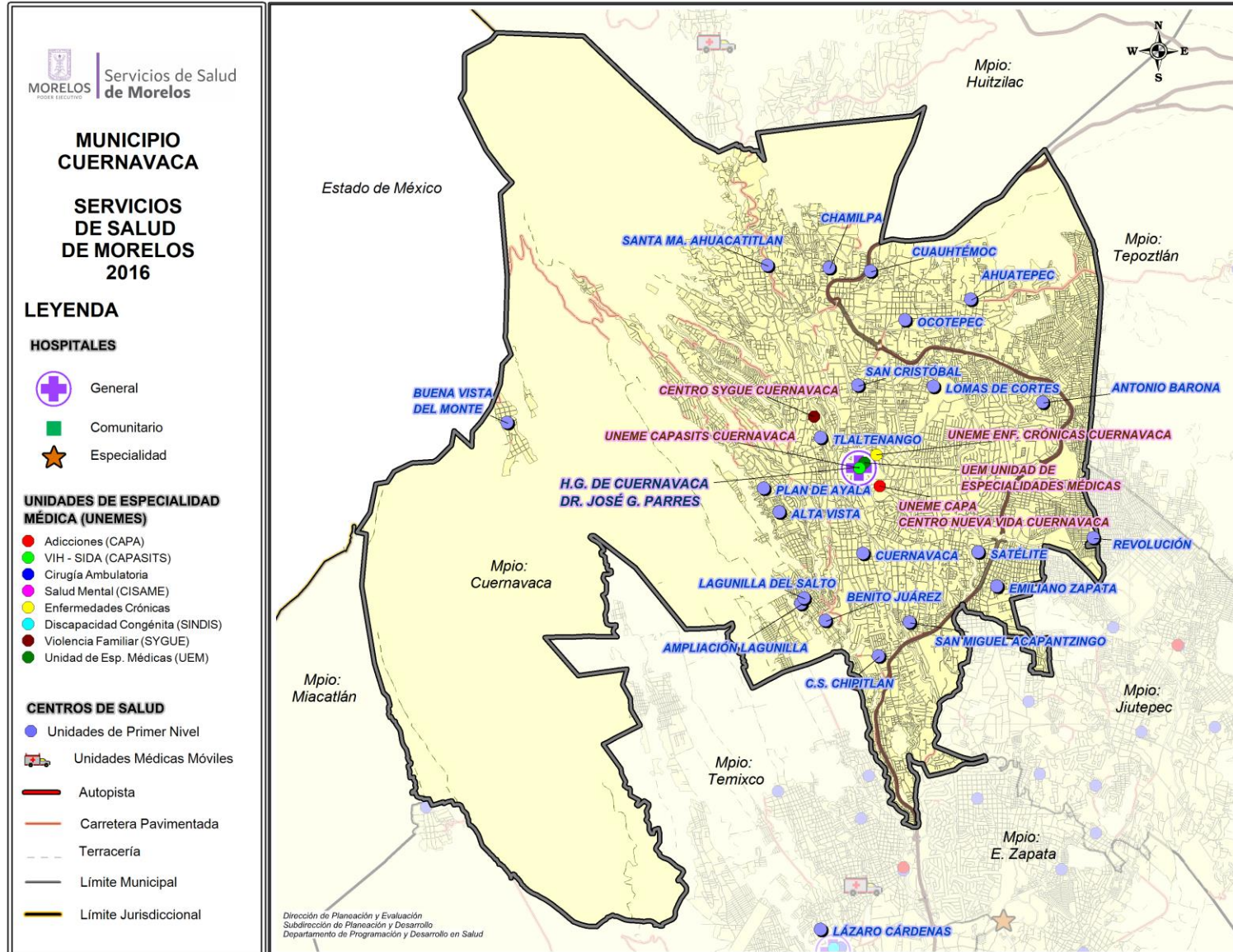



Centro de Salud Ahuatepec

Jurisdicción Sanitaria I
Población Total: 17,086

Población SSM: 9,929

*** Afiliados al Seguro Popular: 7,695**

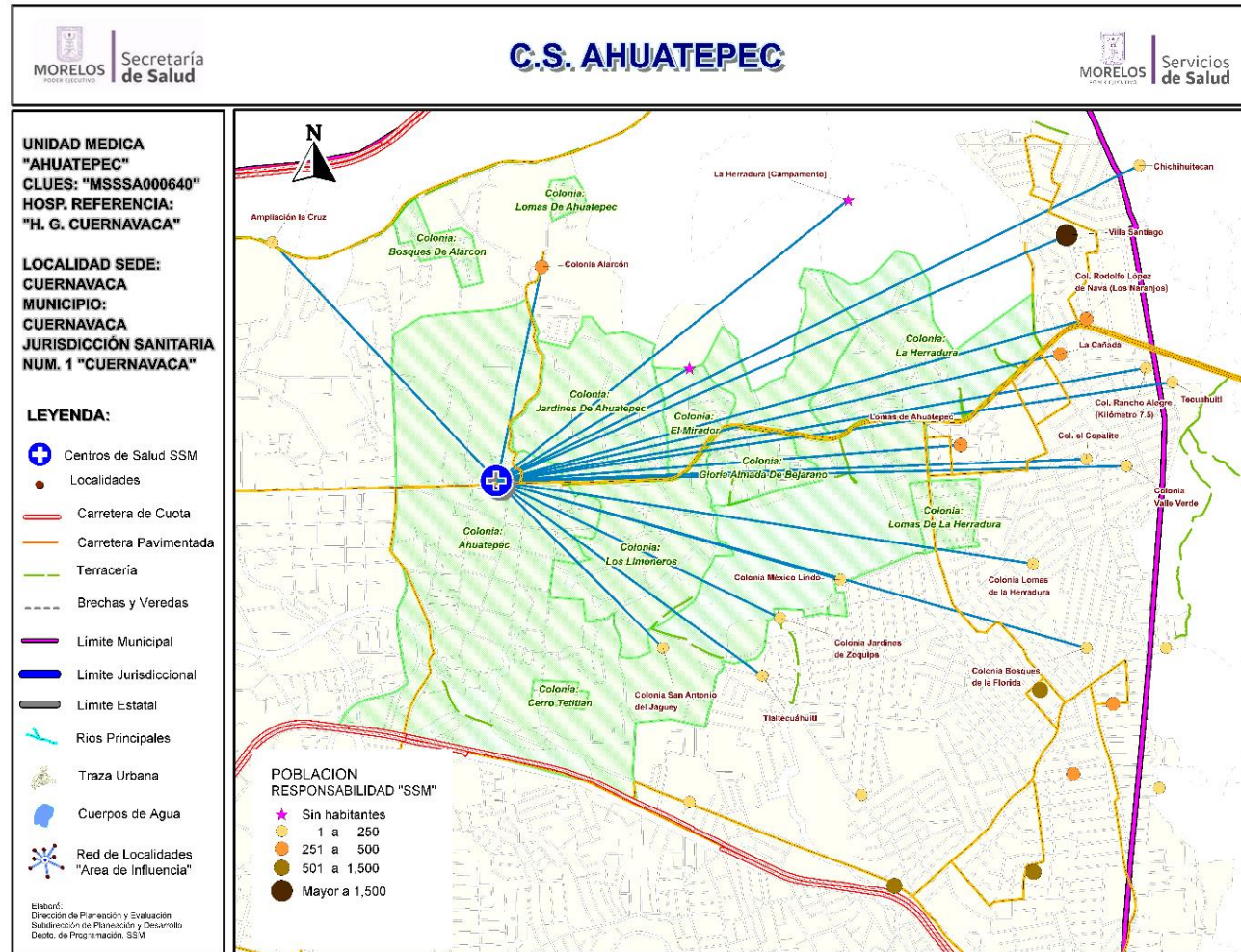



Centro de Salud Ahuatepec

Población del Área de Influencia

Localidad Sede		CUERNAVACA	Hosp. de Referencia	HOSP. GRAL. DE CUERNAVACA	
Clave CLUES		MSSSA000640	Tipo de Unidad	URBANO-03	
No.	CLAVE LOCALIDAD	NOMBRE LOCALIDAD	NOM. COLONIA	POBLACIÓN TOTAL 2018	POBLACIÓN RESP. SSM 2018
1	170070001	Cuernavaca	AHUATEPEC	6,198	3,707
2	170070001	Cuernavaca	BOSQUES DE ALARCON	218	107
3	170070001	Cuernavaca	EL MIRADOR	600	412
4	170070001	Cuernavaca	GLORIA ALMADA DE BEJARANO	808	350
5	170070001	Cuernavaca	JARDINES DE AHUATEPEC	445	191
6	170070001	Cuernavaca	LA HERRADURA	153	40
7	170070001	Cuernavaca	LOS LIMONEROS	517	307
8	170070089	Ampliación la Cruz (Ampliación los Ramos)		50	46
9	170200118	Chichihuitecan		11	10
10	170070108	Colonia Alarcón		580	364
11	170070144	Colonia Bosques de la Florida		107	88
12	170070109	Colonia el Copalito		344	187
13	170070131	Colonia el Mirador		0	0
14	170070122	Colonia Jardines de Zoquipa		76	47
15	170070134	Colonia Lomas de la Herradura		77	35
16	170070145	Colonia México Lindo		61	44
17	170070118	Colonia Rancho Alegre (Kilómetro 7.5)		367	208
18	170070074	Colonia Rodolfo López de Nava (Los Naranjos)		532	346
19	170070111	Colonia San Antonio del Jagüey		77	52
20	170070146	Colonia Valle Verde		227	167
21	170070106	La Cañada		624	360
22	170070088	La Herradura [Campamento]		0	0
23	170070100	Lomas de Ahuatepec		1,131	457
24	170200112	Tecuahuil		36	21
25	170070103	Tlaltecuáhuil		140	97
26	170070075	Villa Santiago		3,707	2,286
TOTAL				17,086	9,929

Fuente: Estudio de Regionalización Operativa, 2018

Diagnóstico de Salud Estatal
D. R. Servicios de Salud de Morelos 2018, México.



CS Ahuatepec: Morbilidad / SIS

MORBILIDAD DEL CS AHUATEPEC (CLUES:MSSSA000640), 2017.

No.	PADECIMIENTO	CLAVE CIE10	CASOS	
			NÚM.	TASA *
1	Infecciones respiratorias agudas	J00-J06, J20, J21 excepto J02.0 y J03.0	659	62.89
2	Infeccion de vias urinarias	N30, N34, N39.0	128	12.21
3	Infecciones intestinales por otros organismos y las mal definidas	A04, A08-A09 excepto A08.0	113	10.78
4	Ulceras, gastritis y duodenitis	K25-K29	71	6.78
5	Conjuntivitis	H10	33	3.15
6	Vulvovaginitis	N76	29	2.77
7	Candidiasis urogenital	B37.3-B37.4	16	1.53
8	Intoxicacion por picadura de alacran	T63.2, X22	15	1.43
9	Diabetes mellitus no insulino dependiente (Tipo II)	E11-E14	14	1.34
10	Amebiasis intestinal	A06.0-A06.3, A06.9	11	1.05
	Resto de Diagnosticos		792	75.58
	TOTAL CAUSAS		1881	

POBLACIÓN RESPONSABILIDAD SSM, 2017

10479

Fuente: SUIVE/SSM 2017 (incluye solo casos SSM). Proyección de población 2017, CONAPO-DGIS. *Tasa por 1,000 hab. del área de influencia de la Unidad Médica.

REPORTE SIS

Año	2012	2013	2014	2015	2016	2017
Total de Embarazadas 1° vez	188	127	147	173	140	125
Total de embarazadas Adolescentes 1° vez	64	46	50	47	25	36
Total de Pacientes de MPF	56	237	32	54	128	172
Total de Pacientes Referidos	173	135	272	209	193	235
Total de Pacientes Contrareferidos	0	0	0	0	0	0
Total DM en Tratamiento	175	199	217	242	54	39
Total DM en Control	20	27	19	23	3	5
Total HTA en Tratamiento	76	80	86	91	25	17
Total HTA en Control	20	23	17	13	22	9

Fuente: Subsistema de Prestación de Servicios (SIS) cierre anual 2012 - 2017. s/d= sin datos



CS Ahuatepec: SINERHIAS y Productividad

Nombre: AHUATEPEC
CLUES: MSSSA000640
Jurisdicción: No. I

Concepto	2017	Concepto	2017
Infraestructura			
Consultorios	3	Personal de enfermería	3
- Generales	3	- Enfermeras en contacto	3
- Estomatología	0	- Enfermeras en otra actividad	0
- Otros	0		
Salas de expulsión	0	Consulta otorgada	
		Consulta externa	6,314
		- Consulta general	6,314
		- Consulta odontológica	0
Recurso humano			
Médicos en contacto	3	Indicadores de productividad 1/	
- Generales	3	Consulta general por médico general 2/	8.4
- Odontólogos	0	Consulta odontológica por odontólogo 3/	0.0
- Otros	0		
Médicos pasantes	0		
- P. de medicina	0		
- P. de odontología	0		

1/ Se consideran 252 días hábiles.

2/ Incluye consulta general y médicos generales más pasantes de medicina.

3/ Incluye consulta odontológica y odontólogos más pasantes de odontología.

Fuente: SSA/DGIS/Cubos dinámicos de información 2017.

SINERHIAS/SIS/ Cubos dinámicos 2017.

Elaboró: Departamento de Evaluación

CS Ahuatepec: Plano arquitectónico

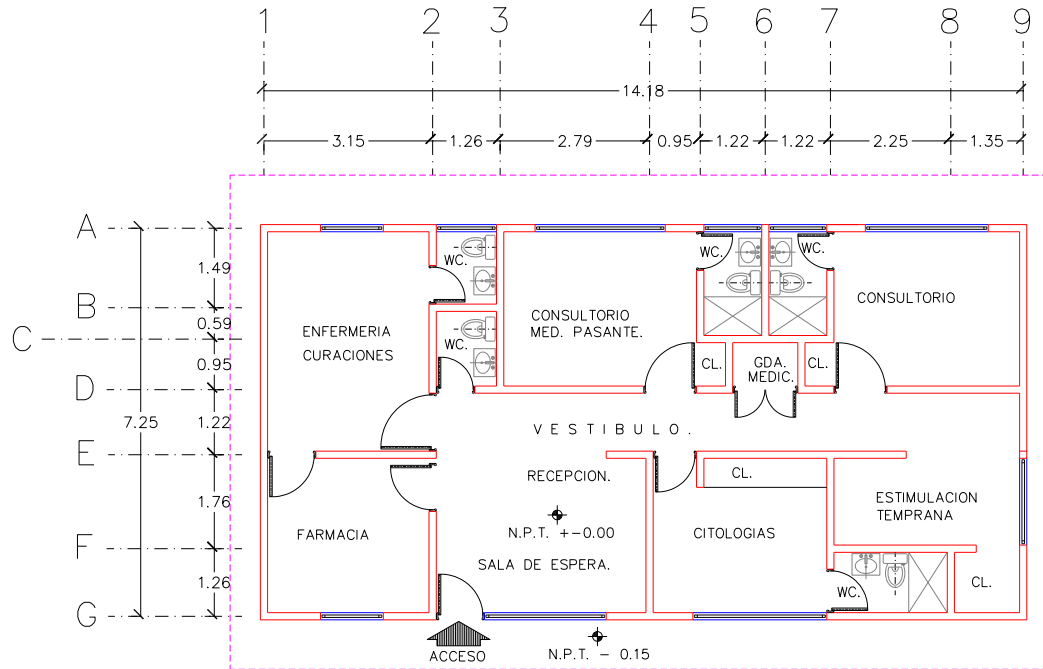

R.P.B.I

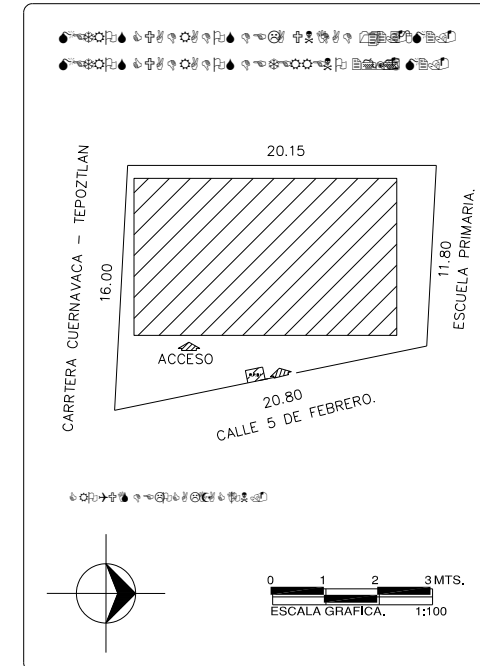

CENTRO DE SALUD:	FECHA DE CONSTRUCCIÓN:	
JURISDICCION SANITARIA:		
MUNICIPIO:	LOCALIDAD:	
PLANO:		
CLAVE CLUES:	FECHA DE ACTUALIZACIÓN:	VALIDO:
REALIZO LEVANTAMIENTO:		



Centro de Salud Alta Vista

Jurisdicción Sanitaria I

Población Total: 12,838

Población SSM: 6,235

*Afiliados al Seguro Popular: 4,591

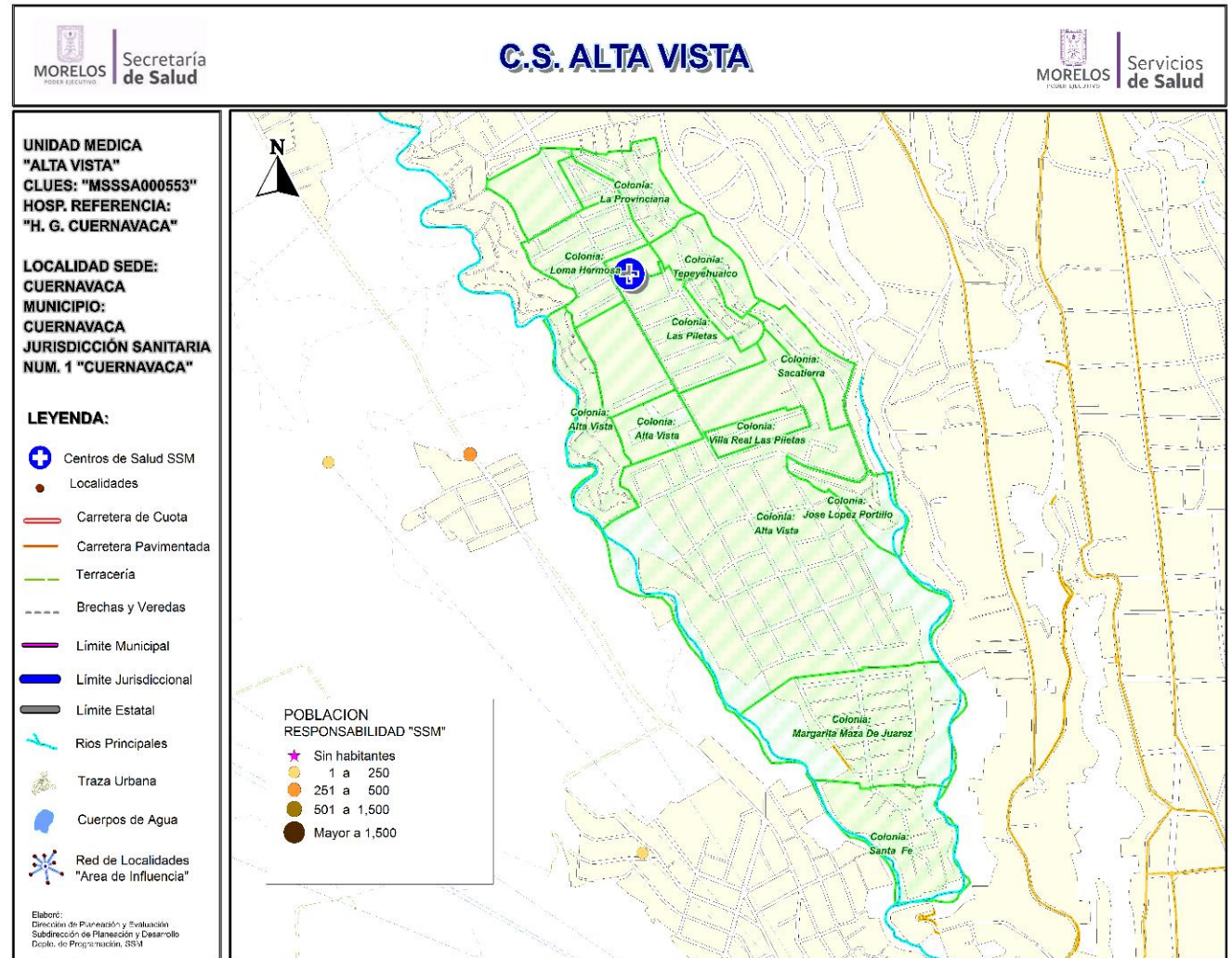



Centro de Salud Alta Vista

Población del Área de Influencia					
Localidad Sede	CUERNAVACA		Hosp. de Referencia	HOSP. GRAL. DE CUERNAVACA	
Clave CLUES	MSSSA000553		Tipo de Unidad	URBANO-02	
No.	CLAVE LOCALIDAD	NOMBRE LOCALIDAD	NOMBRE DE LA COLONIA	POBLACIÓN TOTAL 2018	POBLACIÓN SSM 2018
1	170070001	Cuernavaca	ALTA VISTA	8,915	4,273
2	170070001	Cuernavaca	LA PROVINCIANA	784	452
3	170070001	Cuernavaca	LAS PILETAS	982	381
4	170070001	Cuernavaca	LOMA HERMOSA	719	291
5	170070001	Cuernavaca	SACATIERRA	638	399
6	170070001	Cuernavaca	TEPEYEHUALCO	214	166
7	170070001	Cuernavaca	VILLA DE OCAMPO	286	166
8	170070001	Cuernavaca	VILLA REAL LAS PILETAS	300	107
			TOTAL	12,838	6,235



CS Alta Vista: Morbilidad / SIS

MORBILIDAD DEL CS ALTA VISTA (CLUES:MSSSA000553), 2017.

No.	PADECIMIENTO	CLAVE CIE10	CASOS	
			NÚM.	TASA *
1	Infecciones respiratorias agudas	J00-J06, J20, J21 excepto J02.0 y J03.0	349	56.48
2	Infección de vías urinarias	N30, N34, N39.0	145	23.47
3	Infecciones intestinales por otros organismos y las mal definidas	A04, A08-A09 excepto A08.0	49	7.93
4	Diabetes mellitus no insulino dependiente (Tipo II)	E11-E14	21	3.40
5	Vulvovaginitis	N76	20	3.24
6	Hipertensión arterial	I10-I15	15	2.43
7	Tricomoniasis urogenital	A59.0	9	1.46
8	Dengue no grave	A90	8	1.29
9	Otitis media aguda	H65.0-H65.1	8	1.29
10	Intoxicación por picadura de alacrán	T63.2, X22	7	1.13
	Resto de Diagnosticos		109	17.64
	TOTAL CAUSAS		740	

POBLACIÓN RESPONSABILIDAD SSM, 2017

6179

Fuente: SUIVE/SSM 2017 (incluye solo casos SSM). Proyección de población 2017, CONAPO-DGIS. *Tasa por 1,000 hab. del área de influencia de la Unidad Médica.

REPORTE SIS

Año	2012	2013	2014	2015	2016	2017
Total de Embarazadas 1° vez	78	94	132	109	98	58
Total de embarazadas Adolescentes 1° vez	27	26	43	29	23	18
Total de Pacientes de MPF	143	134	69	125	159	131
Total de Pacientes Referidos	179	175	273	315	179	54
Total de Pacientes Contrareferidos	0	0	0	0	0	0
Total DM en Tratamiento	58	39	49	67	74	s/d
Total DM en Control	47	10	16	22	9	s/d
Total HTA en Tratamiento	35	22	31	46	55	s/d
Total HTA en Control	31	8	15	25	26	s/d

Fuente: Subsistema de Prestación de Servicios (SIS) cierre anual 2012 - 2017. s/d= sin datos



CS Alta Vista: SINERHIAS y Productividad

Nombre: ALTA VISTA
CLUES: MSSSA000553
Jurisdicción: No. I

Concepto	2017	Concepto	2017
Infraestructura			
Consultorios	1	Personal de enfermería	3
- Generales	1	- Enfermeras en contacto	3
- Estomatología	0	- Enfermeras en otra actividad	0
- Otros	0		
Salas de expulsión	0	Consulta otorgada	
Recurso humano			
Médicos en contacto	1	Consulta externa	2,170
- Generales	1	- Consulta general	2,170
- Odontólogos	0	- Consulta odontológica	0
- Otros	0	Indicadores de productividad 1/	
Médicos pasantes	0	Consulta general por médico general 2/	8.6
- P. de medicina	0	Consulta odontológica por odontólogo 3/	0.0
- P. de odontología	0		

1/ Se consideran 252 días hábiles.

2/ Incluye consulta general y médicos generales más pasantes de medicina.

3/ Incluye consulta odontológica y odontólogos más pasantes de odontología.

Fuente: SSA/DGIS/Cubos dinámicos de información 2017.

SINERHIAS/SIS/ Cubos dinámicos 2017.

Elaboró: Departamento de Evaluación



CS Alta Vista: Plano arquitectónico

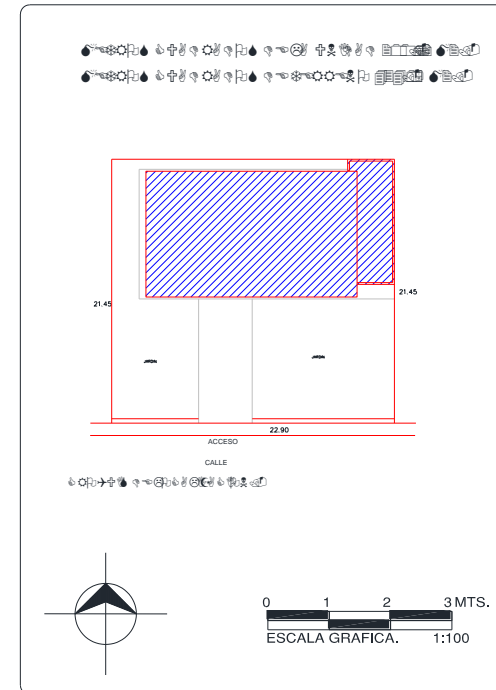
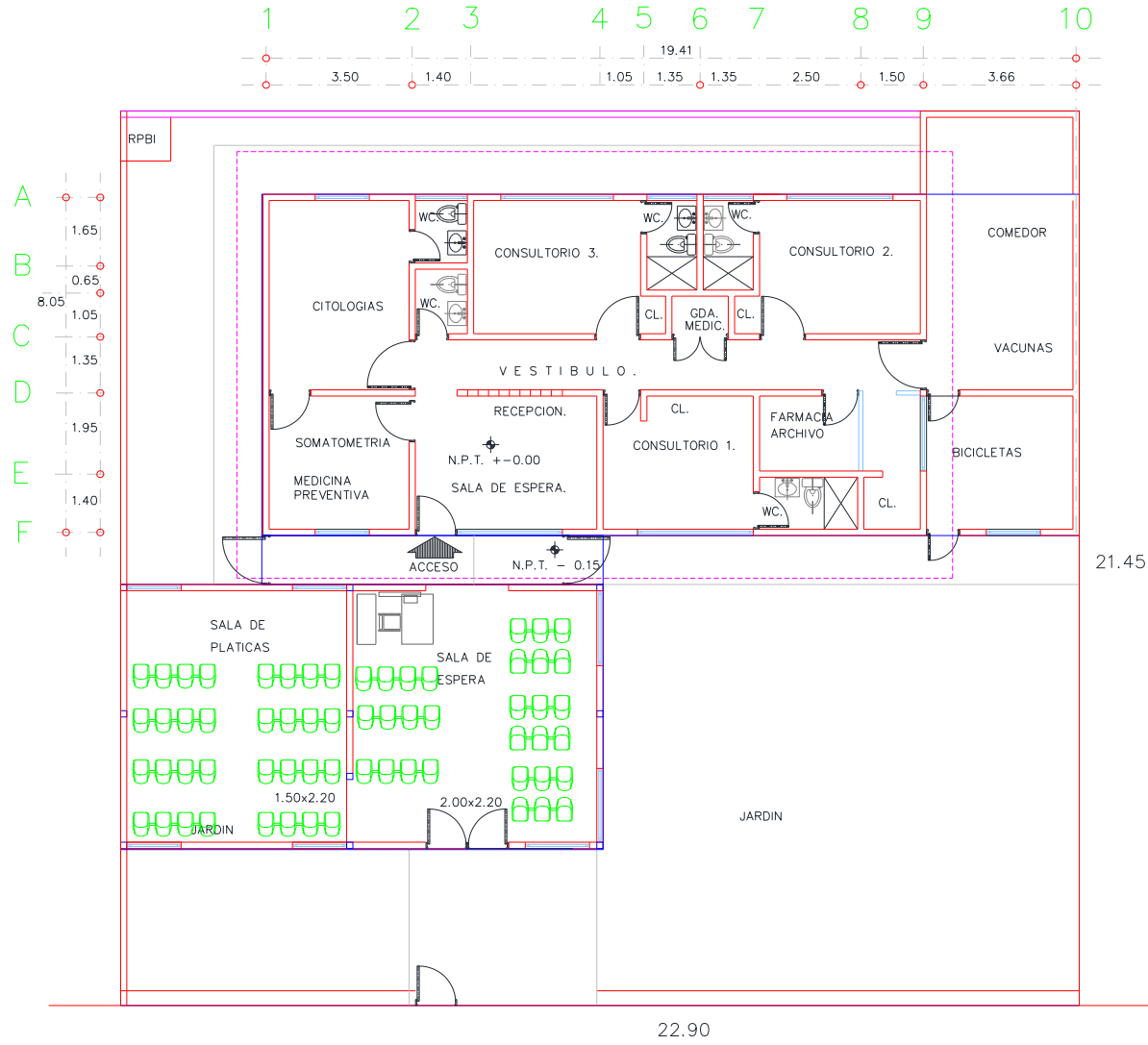

CENTRO DE SALUD:	FECHA DE CONSTRUCCIÓN:	
JURISDICCION SANITARIA:		
MUNICIPIO:	LOCALIDAD:	
PLANO:		
CLAVE CLUES:	FECHA DE ACTUALIZACIÓN:	VALIDO:
REALIZÓ LEVANTAMIENTO:		



Centro de Salud Ampliación Lagunilla

Jurisdicción Sanitaria I

Población Total: 2,738

Población SSM: 1,968

***Afiliados al Seguro Popular: 1,860**

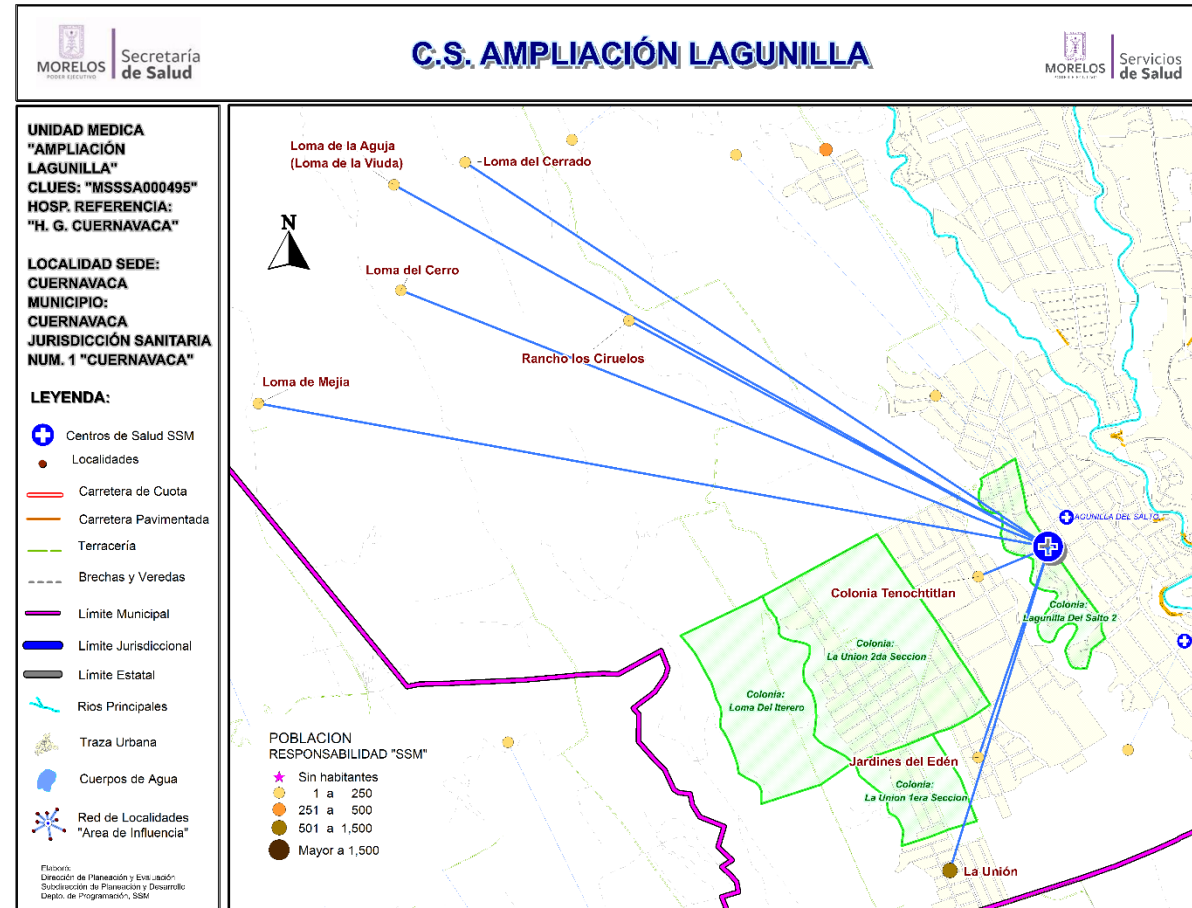

Fuente: Estudio de Regionalización Operativa, 2018
 *REPS Morelos



Centro de Salud Ampliación Lagunilla

Población del Área de Influencia					
Localidad Sede		CUERNAVACA	Hosp. de Referencia		HOSP. GRAL. DE CUERNAVACA
Clave CLUES		MSSSA000495	Tipo de Unidad		URBANO-01
No.	CLAVE LOCALIDAD	NOMBRE LOCALIDAD	NOMBRE DE LA COLONIA	POBLACIÓN TOTAL 2018	POBLACIÓN SSM 2018
1	170070001	Cuernavaca	LAGUNILLA DEL SALTO 2	1,517	1,053
2	170070138	Colonia Tenochtitlan		195	149
3	170070112	Jardines del Edén		97	73
4	170070086	La Unión		906	673
5	170070078	Loma de la Aguja (Loma de la Viuda)		2	2
6	170070054	Loma de Mejía		7	7
7	170070081	Loma del Cerrado		8	5
8	170070098	Loma del Cerro		1	1
9	170070085	Rancho los Ciruelos		5	5
TOTAL				2,738	1,968



CS Ampliación Lagunilla: Morbilidad / SIS

MORBILIDAD DEL CS AMPLIACION LAGUNILLA (CLUES:MSSSA000495), 2017.

No.	PADECIMIENTO	CLAVE CIE10	CASOS	
			NÚM.	TASA *
1	Infecciones respiratorias agudas	J00-J06, J20, J21 excepto J02.0 y J03.0	191	79.85
2	Infecciones intestinales por otros organismos y las mal definidas	A04, A08-A09 excepto A08.0	32	13.38
3	Infección de vías urinarias	N30, N34, N39.0	29	12.12
4	Candidiasis urogenital	B37.3-B37.4	17	7.11
5	Conjuntivitis	H10	12	5.02
6	Obesidad	E66	9	3.76
7	Úlceras, gastritis y duodenitis	K25-K29	9	3.76
8	Varicela	B01	6	2.51
9	Tricomoniasis urogenital	A59.0	6	2.51
10	Otitis media aguda	H65.0-H65.1	6	2.51
	Resto de Diagnósticos		24	10.03
	TOTAL CAUSAS		341	

POBLACIÓN RESPONSABILIDAD SSM, 2017

2392

Fuente: SUIVE/SSM 2017 (incluye solo casos SSM). Proyección de población 2017, CONAPO-DGIS. *Tasa por 1,000 hab. del área de influencia de la Unidad Médica.

REPORTE SIS

Año	2012	2013	2014	2015	2016	2017
Total de Embarazadas 1° vez	46	48	47	41	35	17
Total de embarazadas Adolescentes 1° vez	16	14	13	6	8	5
Total de Pacientes de MPF	125	100	77	50	99	97
Total de Pacientes Referidos	89	94	97	115	103	49
Total de Pacientes Contrareferidos	0	0	0	0	0	0
Total DM en Tratamiento	18	19	29	40	6	s/d
Total DM en Control	7	8	11	21	1	s/d
Total HTA en Tratamiento	27	11	16	25	3	s/d
Total HTA en Control	11	6	8	15	2	s/d

Fuente: Subsistema de Prestación de Servicios (SIS) cierre anual 2012 - 2017. s/d= sin datos



CS Ampliación Lagunilla: SINERHIAS y Productividad

Nombre: AMPLIACIÓN LAGUNILLA

CLUES: MSSSA000495

Jurisdicción: No. I

Concepto	2017	Concepto	2017
Infraestructura			
Consultorios	1	Personal de enfermería	2
- Generales	1	- Enfermeras en contacto	2
- Estomatología	0	- Enfermeras en otra actividad	0
- Otros	0		
Salas de expulsión	0	Consulta otorgada	
		Consulta externa	1,014
		- Consulta general	1,014
		- Consulta odontológica	0
Recurso humano			
Médicos en contacto	1	Indicadores de productividad 1/	
- Generales	1	Consulta general por médico general 2/	4.0
- Odontólogos	0	Consulta odontológica por odontólogo 3/	0.0
- Otros	0		
Médicos pasantes	0		
- P. de medicina	0		
- P. de odontología	0		

1/ Se consideran 252 días hábiles.

2/ Incluye consulta general y médicos generales más pasantes de medicina.

3/ Incluye consulta odontológica y odontólogos más pasantes de odontología.

Fuente: SSA/DGIS/Cubos dinámicos de información 2017.

SINERHIAS/SIS/ Cubos dinámicos 2017.

Elaboró: Departamento de Evaluación



CS Ampliación Lagunilla: Plano arquitectónico

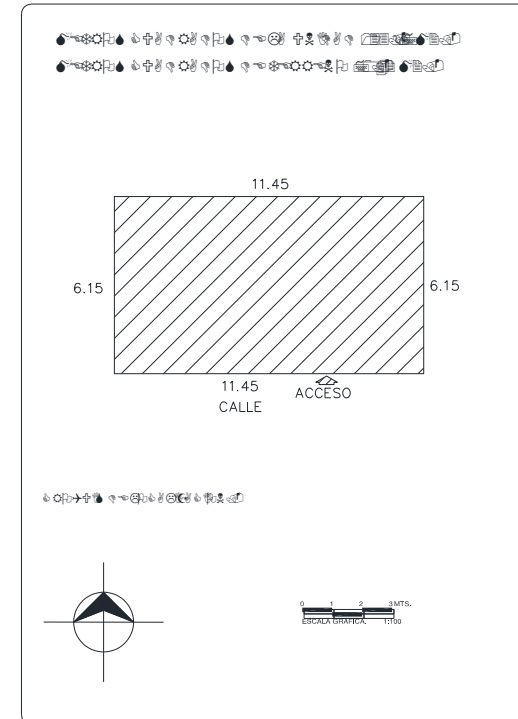
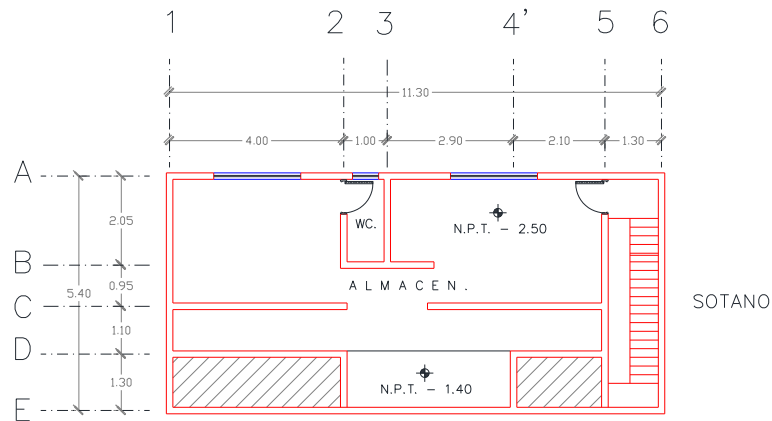
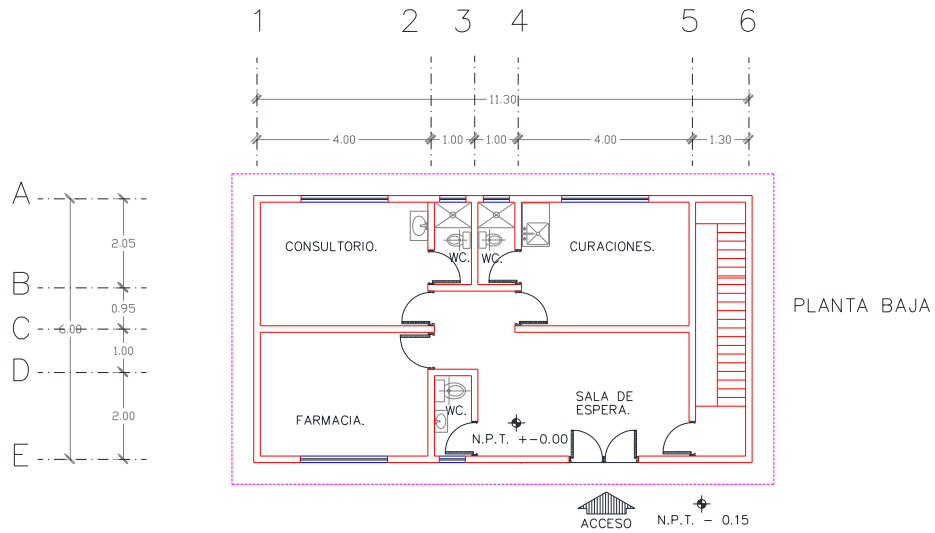

CENTRO DE SALUD:	FECHA DE CONSTRUCCIÓN:	
JURISDICCION SANITARIA:		
MUNICIPIO:	LOCALIDAD:	
PLANO:		
CLAVE CLUES:	FECHA DE ACTUALIZACIÓN:	VALIDÓ:
REALIZÓ LEVANTAMIENTO:		



Centro de Salud Antonio Barona

Jurisdicción Sanitaria I

Población Total: 37,877

Población SSM: 22,859

***Afiliados al Seguro Popular: 16,956**

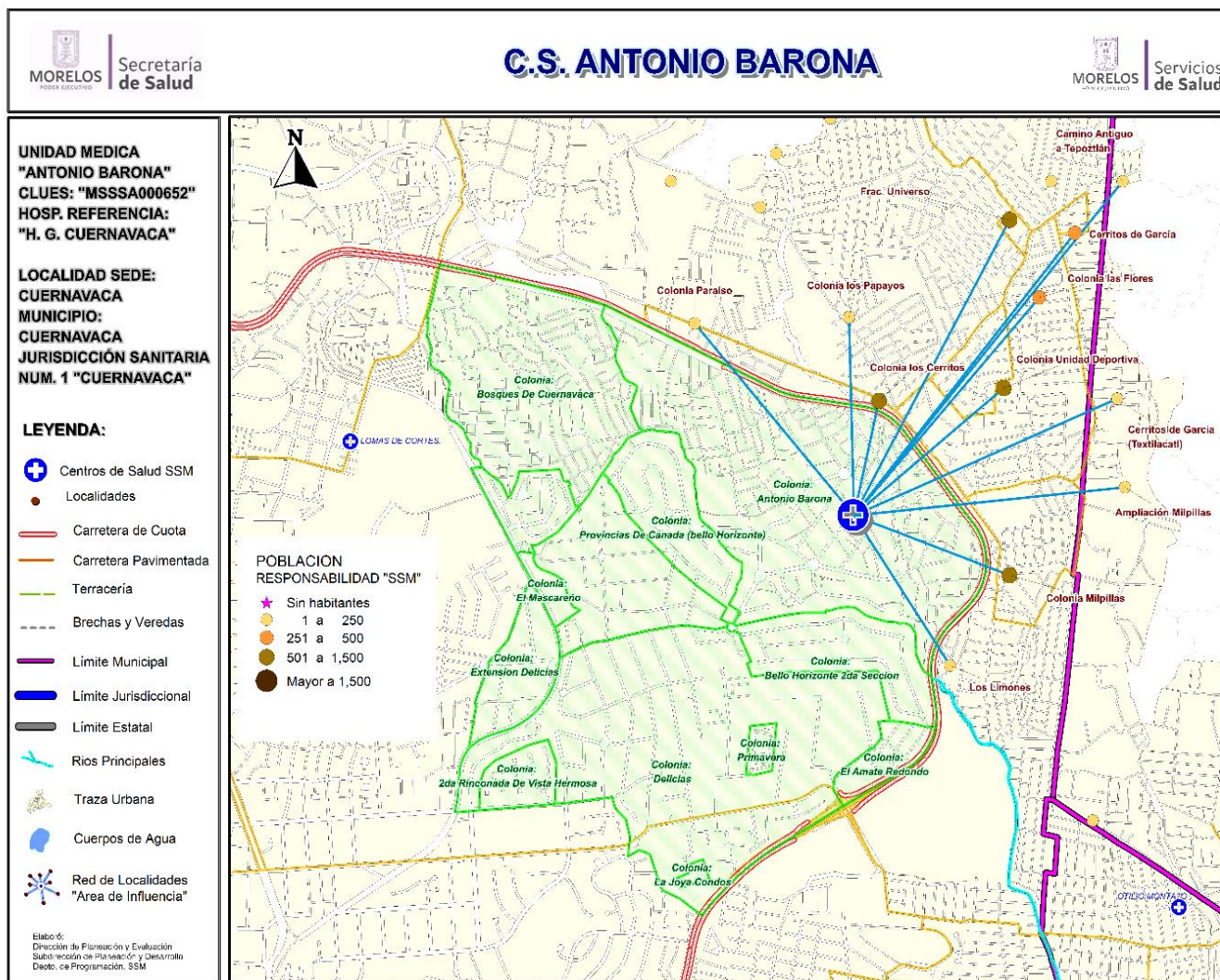



Centro de Salud Antonio Barona

Población del Área de Influencia					
Localidad Sede		CUERNAVACA	Hosp. de Referencia		HOSP. GRAL. DE CUERNAVACA
Clave CLUES		MSSSA000652	Tipo de Unidad		URBANO-05
No.	CLAVE LOCALIDAD	NOMBRE LOCALIDAD	NOMBRE DE LA COLONIA	POBLACIÓN TOTAL 2018	POBLACIÓN SSM 2018
1	170070001	Cuernavaca	ANTONIO BARONA	17,501	11,049
2	170070001	Cuernavaca	BELLO HORIZONTE 2DA SECCION	2,248	1,217
3	170070001	Cuernavaca	BOSQUES DE CUERNAVACA	3,797	2,524
4	170070001	Cuernavaca	DELICIAS	2,563	798
5	170070001	Cuernavaca	EXTENSION DELICIAS	249	91
6	170070001	Cuernavaca	JARDINES LAS DELICIAS	2,807	1,395
7	170070001	Cuernavaca	PROVINCIAS DE CANADA (BELLO HORIZONTE)	787	389
8	170200110	Ampliación Milpillás		158	119
9	170200111	Camino Antiguo a Tepoztlán		157	103
10	170070107	Cerritos de García		634	438
11	170200115	Cerritos de García (Textilacatl)		150	121
12	170070133	Colonia las Flores		399	287
13	170070102	Colonia los Cerritos		1,162	847
14	170070135	Colonia los Papayos		280	171
15	170070123	Colonia Milpillás		836	617
16	170070096	Colonia Paraíso		224	133
17	170070139	Colonia Unidad Deportiva		841	613
18	170070094	Fraccionamiento Universo		2,025	1,480
19	170070115	Los Limones		269	192
				37,877	22,859



CS Antonio Barona: Morbilidad / SIS

MORBILIDAD DEL CS ANTONIO BARONA (CLUES:MSSSA000652), 2017.

No.	PADECIMIENTO	CLAVE CIE10	CASOS	
			NÚM.	TASA *
1	Infecciones respiratorias agudas	J00-J06, J20, J21 excepto J02.0 y J03.0	1055	45.73
2	Infecciones intestinales por otros organismos y las mal definidas	A04, A08-A09 excepto A08.0	359	15.56
3	Infección de vías urinarias	N30, N34, N39.0	283	12.27
4	Vulvovaginitis	N76	66	2.86
5	Conjuntivitis	H10	62	2.69
6	Úlceras, gastritis y duodenitis	K25-K29	27	1.17
7	Otitis media aguda	H65.0-H65.1	25	1.08
8	Tricomoniasis urogenital	A59.0	24	1.04
9	Diabetes mellitus no insulino dependiente (Tipo II)	E11-E14	19	0.82
10	Candidiasis urogenital	B37.3-B37.4	19	0.82
	Resto de Diagnósticos		707	30.65
	TOTAL CAUSAS		2646	

POBLACIÓN RESPONSABILIDAD SSM, 2017

23070

Fuente: SUIVE/SSM 2017 (incluye solo casos SSM). Proyección de población 2017, CONAPO-DGIS. *Tasa por 1,000 hab. del área de influencia de la Unidad Médica.

REPORTE SIS

Año	2012	2013	2014	2015	2016	2017
Total de Embarazadas 1° vez	301	345	435	365	369	363
Total de embarazadas Adolescentes 1° vez	77	88	138	97	93	66
Total de Pacientes de MPF	422	463	528	545	586	486
Total de Pacientes Referidos	445	696	1,052	1,339	988	592
Total de Pacientes Contrareferidos	0	0	0	0	0	0
Total DM en Tratamiento	165	179	162	171	94	32
Total DM en Control	117	111	96	102	40	10
Total HTA en Tratamiento	145	145	155	159	68	23
Total HTA en Control	128	127	127	128	45	16

Fuente: Subsistema de Prestación de Servicios (SIS) cierre anual 2012 - 2017. s/d= sin datos



CS Antonio Barona: SINERHIAS y Productividad

Nombre: ANTONIO BARONA

CLUES: MSSSA000652

Jurisdicción: No. I

Concepto	2017	Concepto	2017
Infraestructura			
Consultorios	5	Personal de enfermería	10
- Generales	4	- Enfermeras en contacto	10
- Estomatología	1	- Enfermeras en otra actividad	0
- Otros	0		
Salas de expulsión	0		
Recurso humano			
Médicos en contacto	9	Consulta otorgada	
- Generales	5	Consulta externa	15,675
- Odontólogos	2	- Consulta general	15,153
- Otros	0	- Consulta odontológica	522
Médicos pasantes	2		
- P. de medicina	1		
- P. de odontología	1		
		Indicadores de productividad 1/	
		Consulta general por médico general 2/	10.0
		Consulta odontológica por odontólogo 3/	0.7

1/ Se consideran 252 días hábiles.

2/ Incluye consulta general y médicos generales más pasantes de medicina.

3/ Incluye consulta odontológica y odontólogos más pasantes de odontología.

Fuente: SSA/DGIS/Cubos dinámicos de información 2017.

SINERHIAS/SIS/ Cubos dinámicos 2017.

Elaboró: Departamento de Evaluación



CS Antonio Barona: Plano arquitectónico

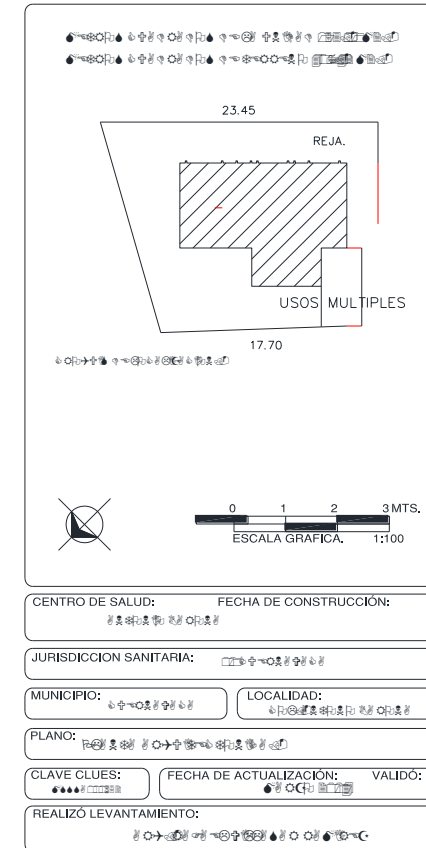
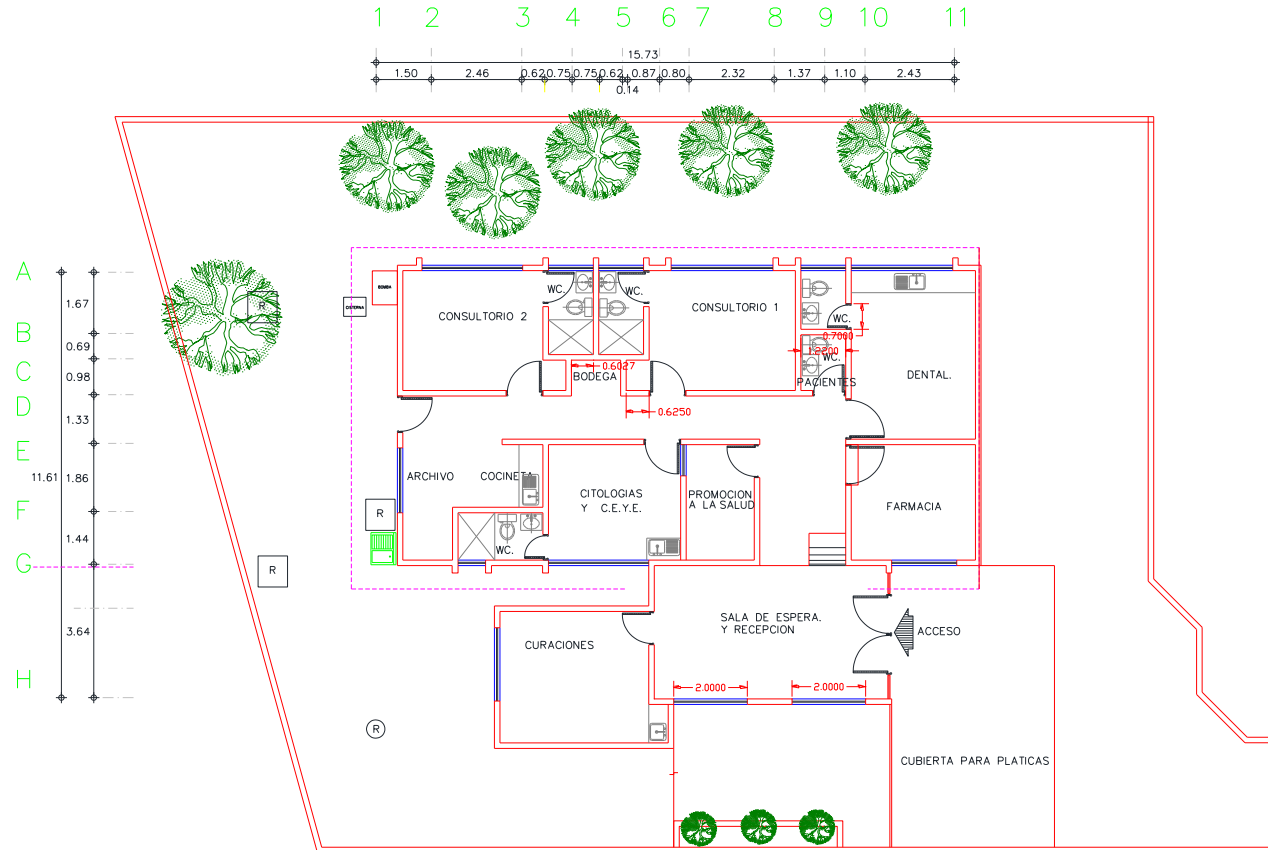



Centro de Salud Benito Juárez

Jurisdicción Sanitaria I

Población Total: 4,315

Población SSM: 2,618

***Afiliados al Seguro Popular: 2,643**

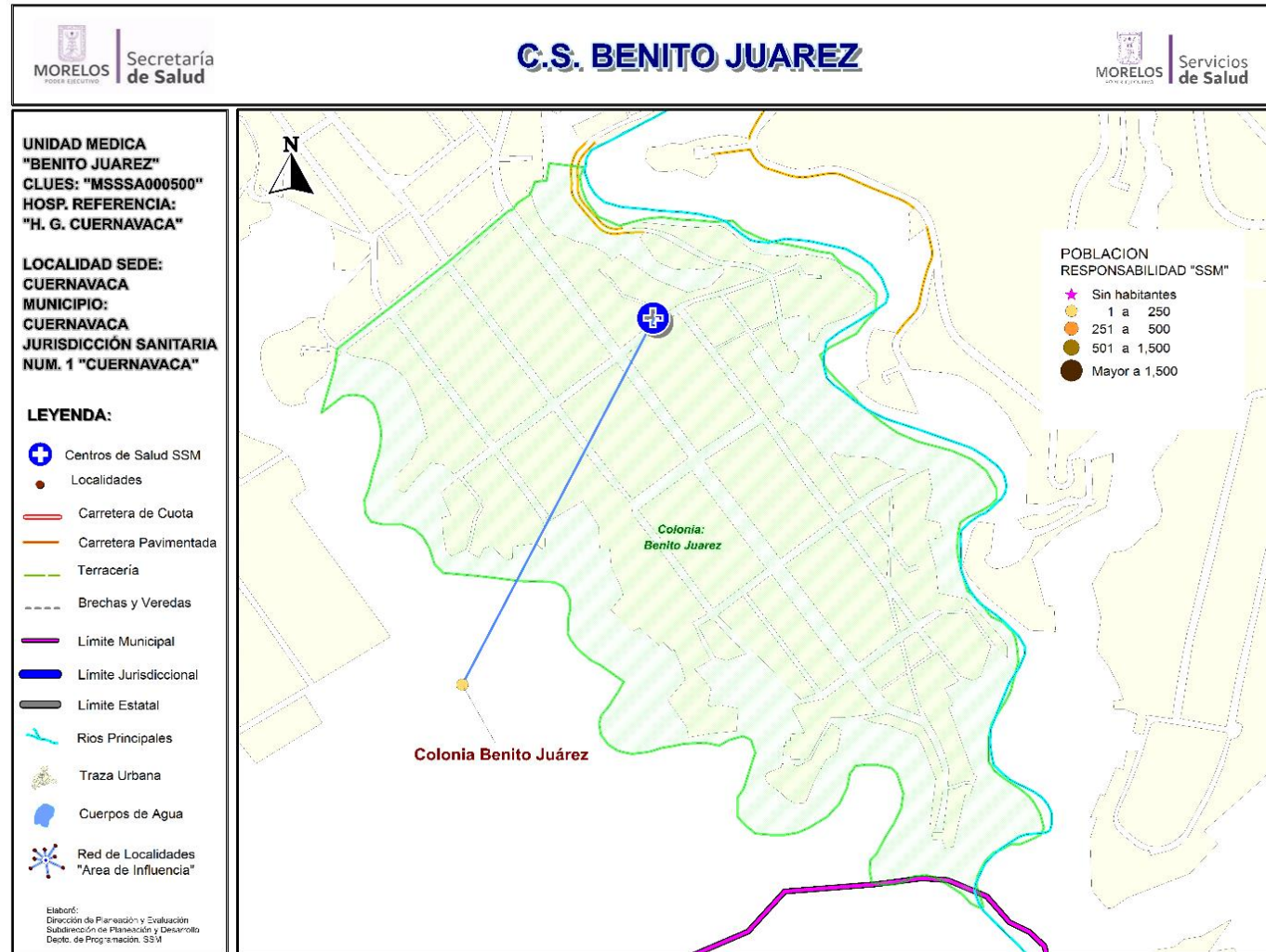

Fuente: Estudio de Regionalización Operativa, 2018
*REPSS Morelos



Centro de Salud Benito Juárez

Población del Área de Influencia

Población del Área de Influencia					
Localidad Sede		CUERNAVACA	Hosp. de Referencia	HOSP. GRAL. DE CUERNAVACA	
Clave CLUES		MSSSA000500	Tipo de Unidad	URBANO-01	
No.	CLAVE LOCALIDAD	NOMBRE LOCALIDAD	NOMBRE DE LA COLONIA	POBLACIÓN TOTAL 2018	POBLACIÓN SSM 2018
1	170070001	Cuernavaca	BENITO JUAREZ	4,215	2,552
2	170070130	Colonia Benito Juárez		100	66
TOTAL				4,315	2,618



CS Benito Juárez: Morbilidad / SIS

MORBILIDAD DEL CS BENITO JUAREZ (CLUES:MSSSA000500), 2017.

No.	PADECIMIENTO	CLAVE CIE10	CASOS	
			NÚM.	TASA *
1	Infecciones respiratorias agudas	J00-J06, J20, J21 excepto J02.0 y J03.0	686	205.39
2	Amebiasis intestinal	A06.0-A06.3, A06.9	104	31.14
3	Vulvovaginitis	N76	41	12.28
4	Infeccion de vias urinarias	N30, N34, N39.0	38	11.38
5	Infecciones intestinales por otros organismos y las mal definidas	A04, A08-A09 excepto A08.0	30	8.98
6	Otras infecciones intestinales debidas a protozoarios	A07.0, A07.2, A07.9	19	5.69
7	Dengue no grave	A90	18	5.39
8	Ascariasis	B77	18	5.39
9	Conjuntivitis	H10	12	3.59
10	Otitis media aguda	H65.0-H65.1	8	2.40
	Resto de Diagnosticos		112	33.53
	TOTAL CAUSAS		1086	

POBLACIÓN RESPONSABILIDAD SSM, 2017

3340

Fuente: SUIVE/SSM 2017 (incluye solo casos SSM). Proyección de población 2017. CONAPO-DGIS. *Tasa por 1,000 hab. del área de influencia de la Unidad Médica.

REPORTE SIS

Año	2012	2013	2014	2015	2016	2017
Total de Embarazadas 1° vez	29	32	61	50	53	28
Total de embarazadas Adolescentes 1° vez	6	13	17	11	7	10
Total de Pacientes de MPF	97	81	84	116	116	109
Total de Pacientes Referidos	48	111	281	110	138	49
Total de Pacientes Contrareferidos	0	0	0	0	0	0
Total DM en Tratamiento	14	20	34	52	32	25
Total DM en Control	1	7	11	39	13	12
Total HTA en Tratamiento	6	7	12	23	19	14
Total HTA en Control	4	5	8	17	14	12

Fuente: Subsistema de Prestación de Servicios (SIS) cierre anual 2012 - 2017. s/d= sin datos



CS Benito Juárez: SINERHIAS y Productividad

Nombre: BENITO JUÁREZ

CLUES: MSSSA000500

Jurisdicción: No. I

Concepto	2017	Concepto	2017
Infraestructura			
Consultorios	2	Personal de enfermería	2
- Generales	2	- Enfermeras en contacto	2
- Estomatología	0	- Enfermeras en otra actividad	0
- Otros	0		
Salas de expulsión	0		
Recurso humano			
Médicos en contacto	2	Consulta otorgada	
- Generales	2	Consulta externa	2,781
- Odontólogos	0	- Consulta general	2,781
- Otros	0	- Consulta odontológica	0
Médicos pasantes	0		
- P. de medicina	0		
- P. de odontología	0		
		Indicadores de productividad 1/	
		Consulta general por médico general 2/	5.5
		Consulta odontológica por odontólogo 3/	0.0

1/ Se consideran 252 días hábiles.

2/ Incluye consulta general y médicos generales más pasantes de medicina.

3/ Incluye consulta odontológica y odontólogos más pasantes de odontología.

Fuente: SSA/DGIS/Cubos dinámicos de información 2017.

SINERHIAS/SIS/ Cubos dinámicos 2017.

Elaboró: Departamento de Evaluación



CS Benito Juárez: Plano arquitectónico

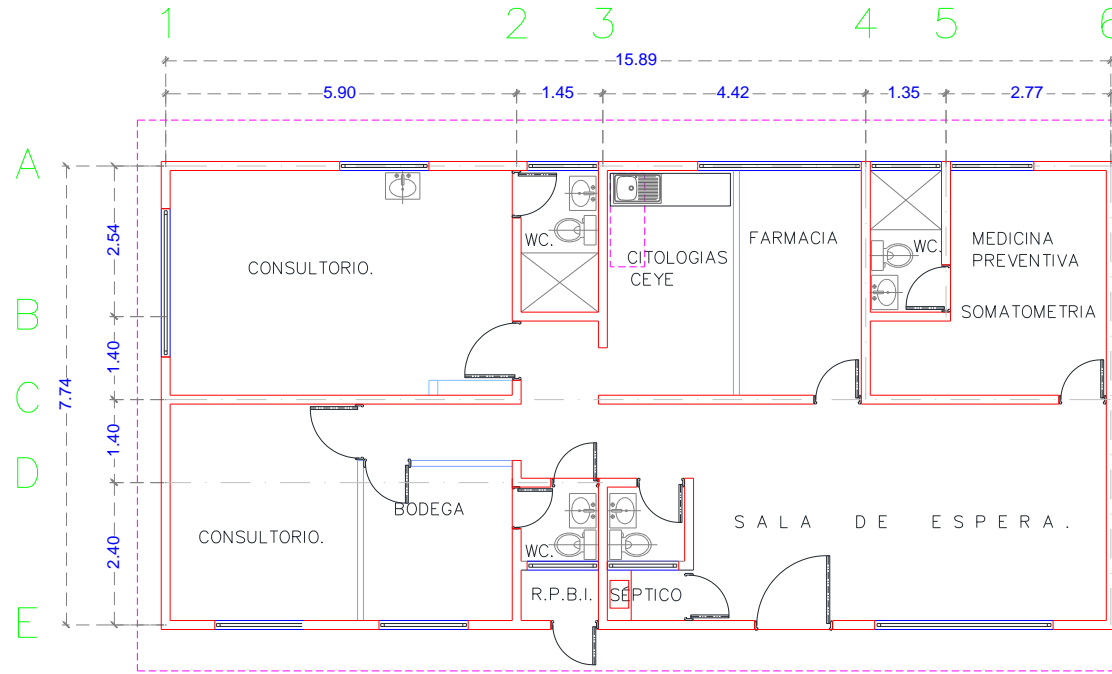

Fuente: Depto. de Obras, Conservación y Mantenimiento, SSM

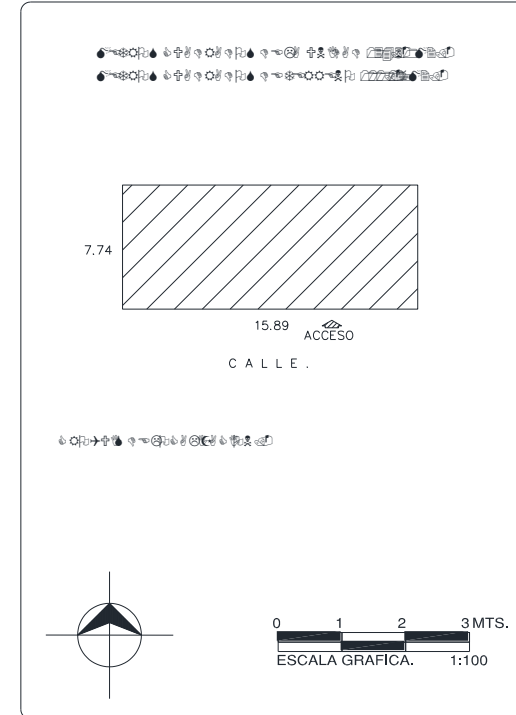

CENTRO DE SALUD: 
 FECHA DE CONSTRUCCIÓN: 

JURISDICCION SANITARIA: 

MUNICIPIO: 
 LOCALIDAD: 

PLANO: 

CLAVE CLUES: 
 FECHA DE ACTUALIZACIÓN: 
 VALIDÓ: 

REALIZÓ LEVANTAMIENTO: 



Centro de Salud Buenavista del Monte

Jurisdicción Sanitaria I

Población Total: 1,177

Población SSM: 1,134

*Afiliados al Seguro Popular: 1,098

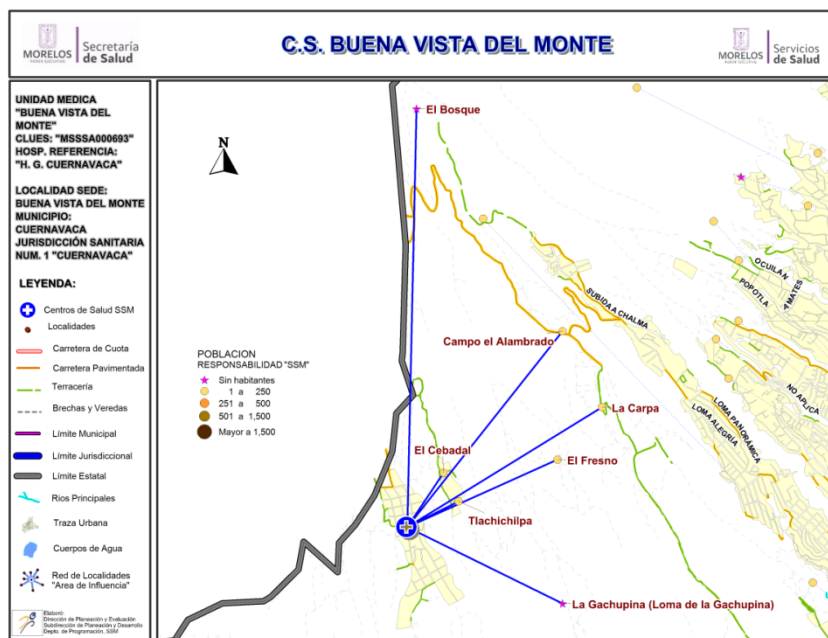

Población del Área de Influencia

Localidad Sede		BUENA VISTA DEL MONTE	Hosp. de Referencia	HOSP. GRAL. DE CUERNAVACA
Clave CLUES		MSSSA000693	Tipo de Unidad	RURAL-01
No.	CLAVE LOCALIDAD	NOMBRE LOCALIDAD	POBLACIÓN TOTAL 2018	POBLACIÓN RESP. SSM 2018
1	170070044	Buenavista del Monte	990	962
2	170070121	Campo el Alambrado	5	5
3	170070090	El Bosque	0	0
4	170070051	El Cebadal	101	99
5	170070053	El Fresno	1	1
6	170070062	La Carpa	59	46
7	170070095	La Gachupina (Loma de la Gachupina)	0	0
8	170070052	Tlachichilpa	21	21
TOTAL			1,177	1,134

Fuente: Estudio de Regionalización Operativa, 2018

*REPSS Morelos



CS Buenavista del Monte: Morbilidad / SIS

MORBILIDAD DEL CS BUENA VISTA DEL MONTE (CLUES:MSSSA000693), 2017.

No.	PADECIMIENTO	CLAVE CIE10	CASOS	
			NÚM.	TASA *
1	Infecciones respiratorias agudas	J00-J06, J20, J21 excepto J02.0 y J03.0	754	669.63
2	Infeccion de vias urinarias	N30, N34, N39.0	89	79.04
3	Infecciones intestinales por otros organismos y las mal definidas	A04, A08-A09 excepto A08.0	63	55.95
4	Intoxicacion por picadura de alacran	T63.2, X22	11	9.77
5	Eventos supuestamente asociados a la vacunacion (ESAVI)	Y58, Y59	10	8.88
6	Conjuntivitis	H10	7	6.22
7	Vulvovaginitis	N76	5	4.44
8	Ulceras, gastritis y duodenitis	K25-K29	5	4.44
9	Varicela	B01	5	4.44
10	Otitis media aguda	H65.0-H65.1	3	2.66
	Resto de Diagnosticos		21	18.65
	TOTAL CAUSAS		973	

POBLACIÓN RESPONSABILIDAD SSM, 2017

1126

Fuente: SUIVE/SSM 2017 (incluye solo casos SSM). Proyección de población 2017, CONAPO-DGIS. *Tasa por 1,000 hab. del área de influencia de la Unidad Médica.

REPORTE SIS

Año	2012	2013	2014	2015	2016	2017
Total de Embarazadas 1° vez	25	27	18	31	24	26
Total de embarazadas Adolescentes 1° vez	3	5	7	6	5	4
Total de Pacientes de MPF	104	131	86	109	142	160
Total de Pacientes Referidos	56	63	111	109	86	45
Total de Pacientes Contrareferidos	0	0	0	0	0	0
Total DM en Tratamiento	47	52	52	58	47	23
Total DM en Control	18	28	37	18	2	2
Total HTA en Tratamiento	47	55	55	62	47	29
Total HTA en Control	26	47	43	49	22	17

Fuente: Subsistema de Prestación de Servicios (SIS) cierre anual 2012 - 2017. s/d= sin datos



CS Buenavista del Monte: SINERHIAS y Productividad

Nombre: BUENA VISTA DEL MONTE

CLUES: MSSSA000693

Jurisdicción: No. I

Concepto	2017	Concepto	2017
Infraestructura			
Consultorios	1	Personal de enfermería	2
- Generales	1	- Enfermeras en contacto	2
- Estomatología	0	- Enfermeras en otra actividad	0
- Otros	0		
Salas de expulsión	0		
Recurso humano			
Médicos en contacto	1	Consulta otorgada	
- Generales	0	Consulta externa	2,317
- Odontólogos	0	- Consulta general	2,317
- Otros	0	- Consulta odontológica	0
Médicos pasantes	1		
- P. de medicina	1		
- P. de odontología	0		
		Indicadores de productividad 1/	
		Consulta general por médico general 2/	9.2
		Consulta odontológica por odontólogo 3/	0.0

1/ Se consideran 252 días hábiles.

2/ Incluye consulta general y médicos generales más pasantes de medicina.

3/ Incluye consulta odontológica y odontólogos más pasantes de odontología.

Fuente: SSA/DGIS/Cubos dinámicos de información 2017.

SINERHIAS/SIS/ Cubos dinámicos 2017.

Elaboró: Departamento de Evaluación



CS Buenavista del Monte: Plano arquitectónico

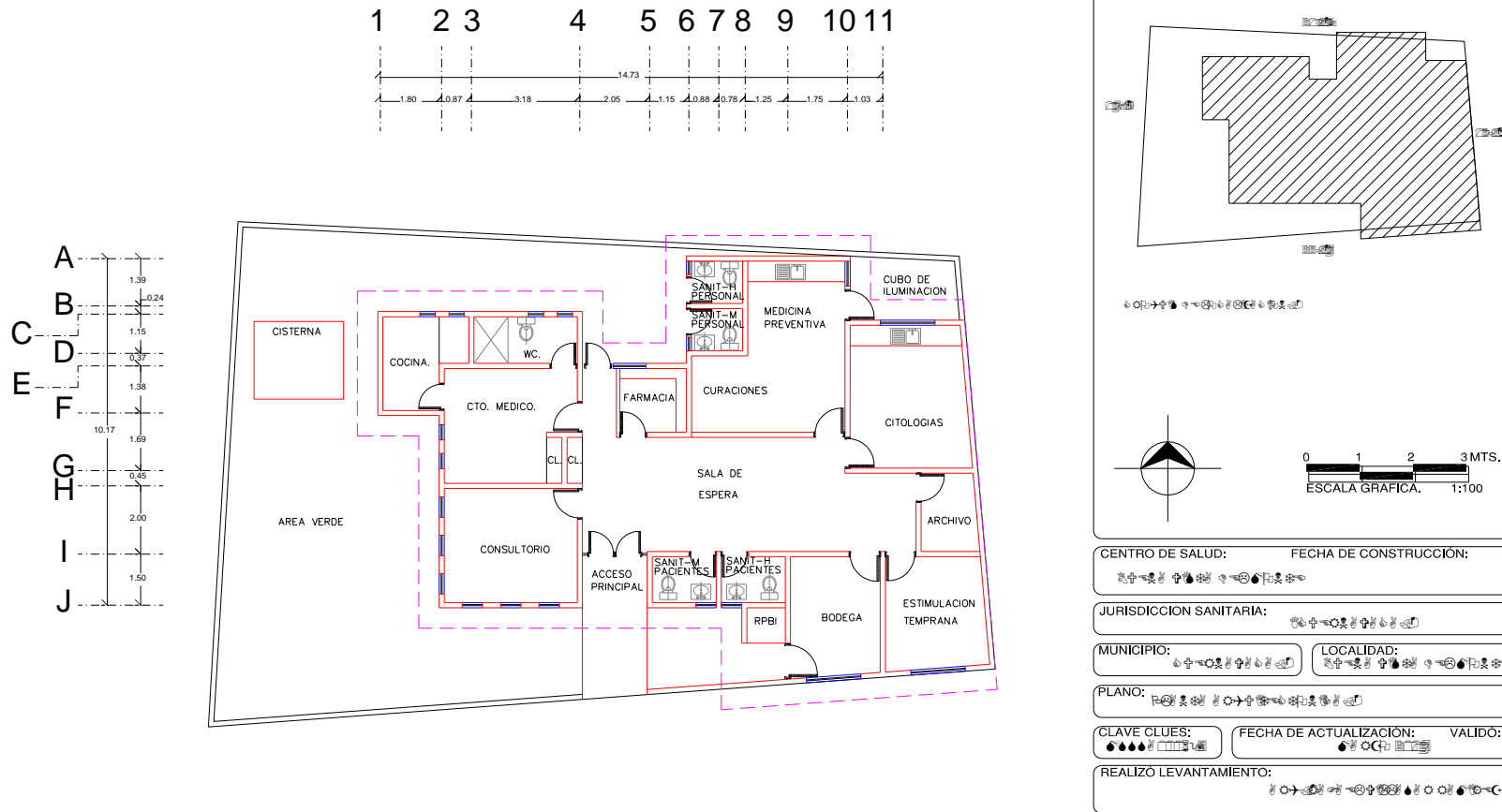



Centro de Salud Chamilpa

Jurisdicción Sanitaria I

Población Total: 16,031

Población SSM: 7,981

***Afiliados al Seguro Popular: 5,943**

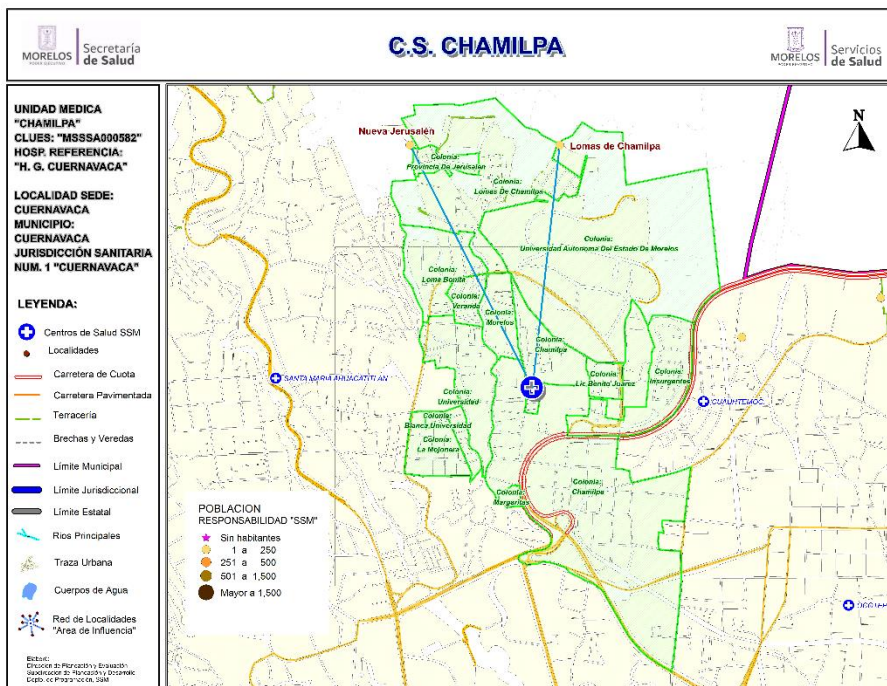

Población del Área de Influencia

No.	CLAVE LOCALIDAD	NOMBRE LOCALIDAD	NOM. COLONIA	POBLACIÓN TOTAL 2018	POBLACIÓN RESP. SSM 2018
1	170070001	Cuernavaca	CHAMILPA	6,741	3,515
2	170070001	Cuernavaca	INSURGENTES	245	92
3	170070001	Cuernavaca	LA MOJONERA	1,352	647
4	170070001	Cuernavaca	LIC BENITO JUAREZ	160	83
5	170070001	Cuernavaca	LOMA BONITA	1,505	585
6	170070001	Cuernavaca	LOMAS DE CHAMILPA	3,334	1,998
7	170070001	Cuernavaca	MORELOS	517	224
8	170070001	Cuernavaca	UNIVERSIDAD	1,863	711
9	170070001	Cuernavaca	UNIVERSIDAD AUTONOMA DEL ESTADO DE MORELOS	0	0
10	170070001	Cuernavaca	VERANDA	240	80
11	170070126	Lomas de Chamilpa		29	16
12	170070129	Nueva Jerusalén		45	30
TOTAL				16,031	7,981

Fuente: Estudio de Regionalización Operativa, 2018



CS Chamilpa: Morbilidad / SIS

MORBILIDAD DEL CS CHAMILPA (CLUES:MSSSA000582), 2017.

No.	PADECIMIENTO	CLAVE CIE10	CASOS	
			NÚM.	TASA *
1	Infecciones respiratorias agudas	J00-J06, J20, J21 excepto J02.0 y J03.0	395	62.70
2	Infeccion de vias urinarias	N30, N34, N39.0	170	26.98
3	Infecciones intestinales por otros organismos y las mal definidas	A04, A08-A09 excepto A08.0	77	12.22
4	Vulvovaginitis	N76	37	5.87
5	Ulceras, gastritis y duodenitis	K25-K29	13	2.06
6	Candidiasis urogenital	B37.3-B37.4	11	1.75
7	Conjuntivitis	H10	8	1.27
8	Intoxicacion por picadura de alacran	T63.2, X22	8	1.27
9	Otitis media aguda	H65.0-H65.1	7	1.11
10	Desnutricion leve	E44.1	4	0.63
	Resto de Diagnosticos		73	11.59
	TOTAL CAUSAS		803	

POBLACIÓN RESPONSABILIDAD SSM, 2017

6300

Fuente: SUIVE/SSM 2017 (incluye solo casos SSM). Proyección de población 2017. CONAPO-DGIS. *Tasa por 1,000 hab. del área de influencia de la Unidad Médica.

REPORTE SIS

Año	2012	2013	2014	2015	2016	2017
Total de Embarazadas 1° vez	182	147	112	114	153	89
Total de embarazadas Adolescentes 1° vez	39	46	19	19	33	20
Total de Pacientes de MPF	158	159	156	169	195	193
Total de Pacientes Referidos	305	365	335	354	394	227
Total de Pacientes Contrareferidos	0	0	0	0	0	0
Total DM en Tratamiento	27	52	68	54	103	63
Total DM en Control	4	14	15	18	42	22
Total HTA en Tratamiento	24	39	45	33	61	32
Total HTA en Control	8	24	32	30	35	8

Fuente: Subsistema de Prestación de Servicios (SIS) cierre anual 2012 - 2017. s/d= sin datos



CS Chamilpa: SINERHIAS y Productividad

Nombre: CHAMILPA
CLUES: MSSSA000582
Jurisdicción: No. 1

Concepto	2017	Concepto	2017
Infraestructura			
Consultorios	3	Personal de enfermería	3
- Generales	2	- Enfermeras en contacto	3
- Estomatología	1	- Enfermeras en otra actividad	0
- Otros	0		
Salas de expulsión	0		
Recurso humano		Consulta otorgada	
Médicos en contacto	4	Consulta externa	7,354
- Generales	2	- Consulta general	5,913
- Odontólogos	1	- Consulta odontológica	1,441
- Otros	0		
Médicos pasantes	1		
- P. de medicina	0		
- P. de odontología	1		
		Indicadores de productividad 1/	
		Consulta general por médico general 2/	11.7
		Consulta odontológica por odontólogo 3/	2.9

1/ Se consideran 252 días hábiles.

2/ Incluye consulta general y médicos generales más pasantes de medicina.

3/ Incluye consulta odontológica y odontólogos más pasantes de odontología.

Fuente: SSA/DGIS/Cubos dinámicos de información 2017.

SINERHIAS/SIS/ Cubos dinámicos 2017.

Elaboró: Departamento de Evaluación



CS Chamilpa: Plano arquitectónico

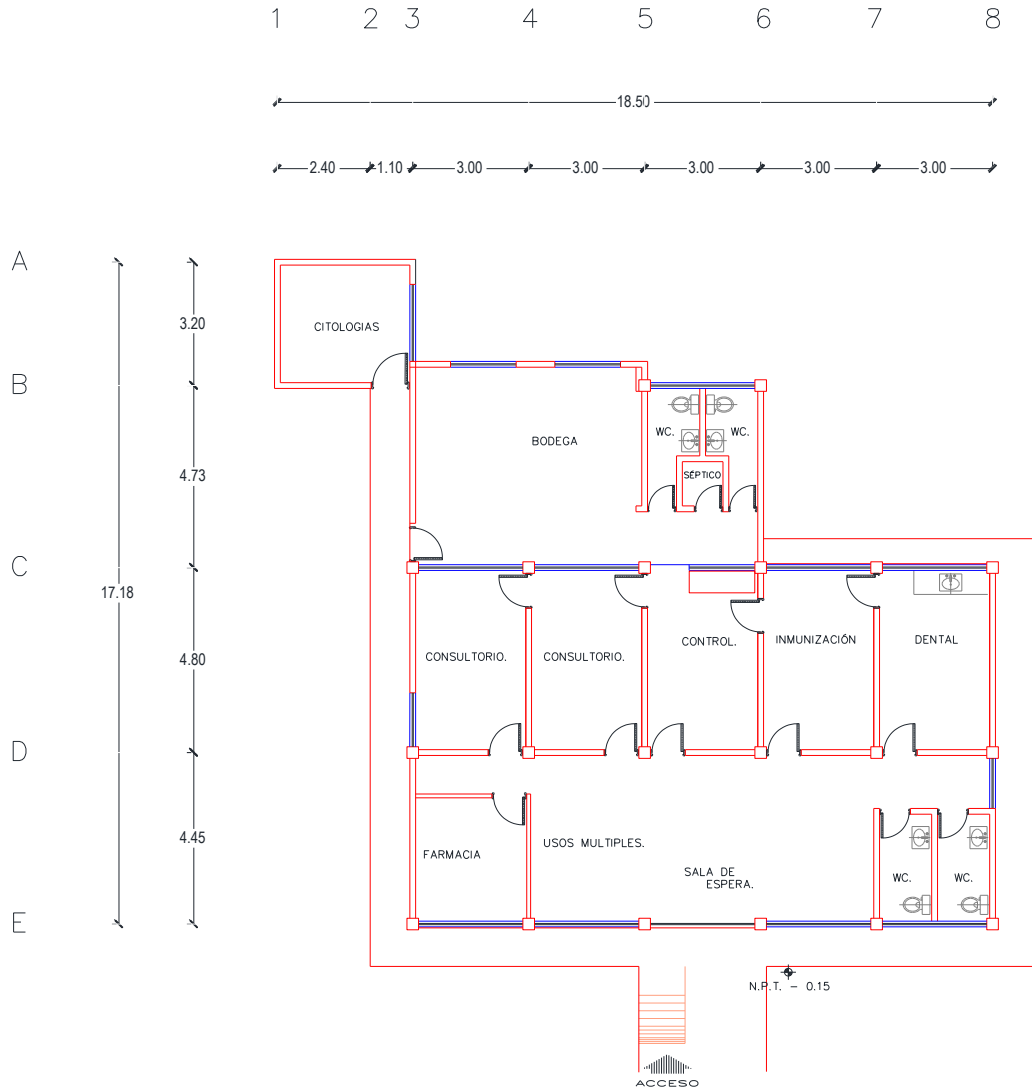

The site plan shows the building's location within a larger plot, including parking areas labeled **ESTACIONAMIENTO**. A north arrow and a graphic scale of 1:100 (0 to 3 meters) are provided.

CENTRO DE SALUD:	FECHA DE CONSTRUCCIÓN:
JURISDICCION SANITARIA:	
MUNICIPIO:	LOCALIDAD:
PLANO:	
CLAVE CLUES:	FECHA DE ACTUALIZACIÓN: VALIDÓ:
REVISÓ LEVANTAMIENTO:	



Centro de Salud Chipitlán

Jurisdicción Sanitaria I

Población Total: 20,857

Población SSM: 9,707

*Afiliados al Seguro Popular: 6,961

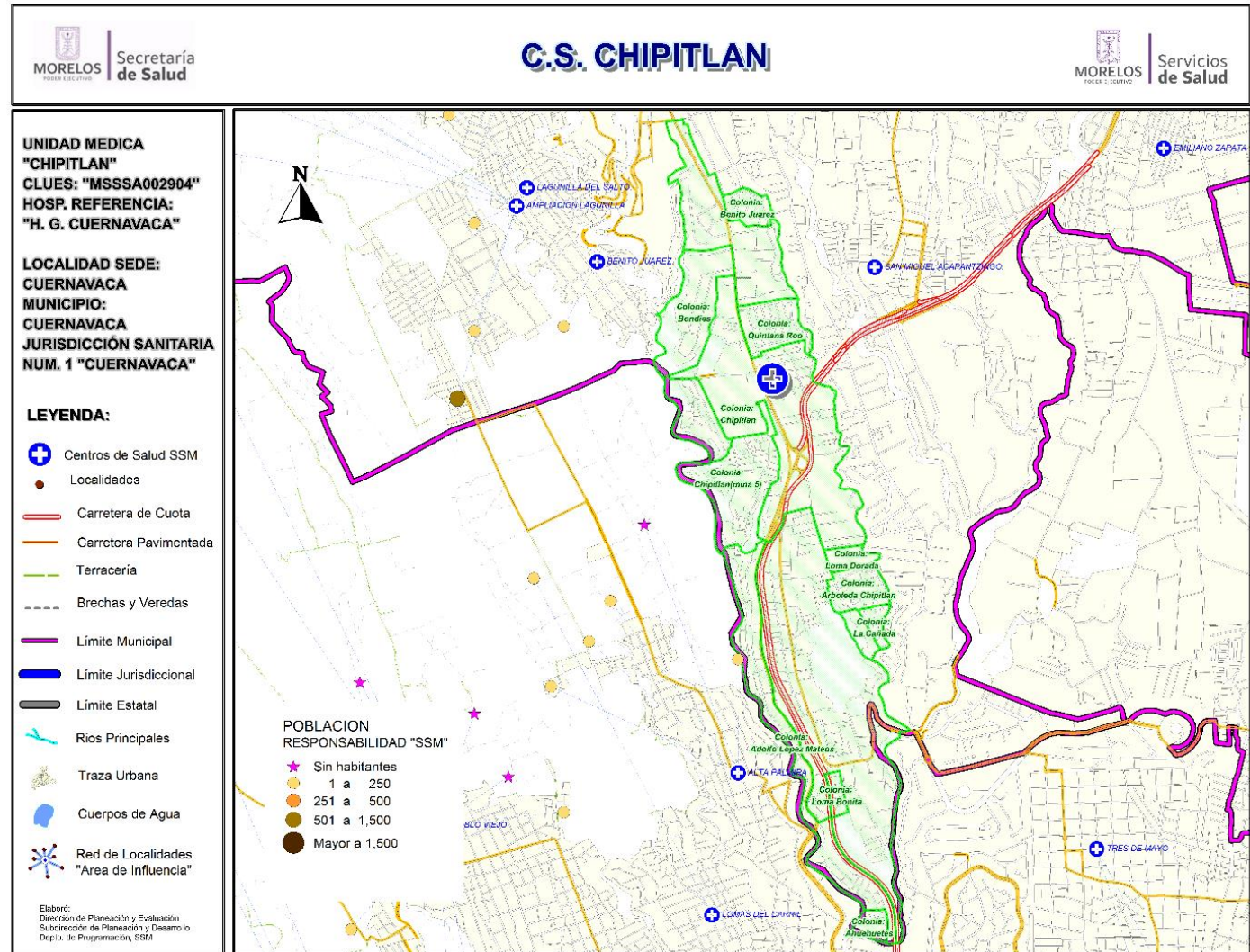

Fuente: Estudio de Regionalización Operativa, 2018

*REPSS Morelos



Centro de Salud Chipitlán

Población del Área de Influencia

Localidad Sede	CUERNAVACA	Hosp. de Referencia	HOSP. GRAL. DE CUERNAVACA		
Clave CLUES	MSSSA002904	Tipo de Unidad	URBANO-03		
No.	CLAVE LOCALIDAD	NOMBRE LOCALIDAD	NOMBRE COLONIA	POBLACIÓN TOTAL 2018	POBLACIÓN RESP. SSM 2018
1	170070001	Cuernavaca	ADOLFO LOPEZ MATEOS	3,177	1,775
2	170070001	Cuernavaca	BENITO JUAREZ	244	83
3	170070001	Cuernavaca	BONDIES	602	299
4	170070001	Cuernavaca	CHIPITLAN	4,942	2,540
5	170070001	Cuernavaca	LAS PALMAS	1,311	529
6	170070001	Cuernavaca	LAZARO CARDENAS	9,861	4,259
7	170070001	Cuernavaca	QUINTANA ROO	720	222
TOTAL				20,857	9,707

Fuente: Estudio de Regionalización Operativa, 2018



CS Chipitlán: Morbilidad / SIS

MORBILIDAD DEL CS CHIPITLAN (CLUES:MSSSA002904), 2017.				
No.	PADECIMIENTO	CLAVE CIE10	CASOS	
			NÚM.	TASA *
1	Infecciones respiratorias agudas	J00-J06, J20, J21 excepto J02.0 y J03.0	1356	133.23
2	Gingivitis y enfermedad periodontal	K05	222	21.81
3	Infecciones intestinales por otros organismos y las mal definidas	A04, A08-A09 excepto A08.0	218	21.42
4	Infeccion de vias urinarias	N30, N34, N39.0	118	11.59
5	Ulceras, gastritis y duodenitis	K25-K29	67	6.58
6	Vulvovaginitis	N76	57	5.60
7	Obesidad	E66	45	4.42
8	Conjuntivitis	H10	27	2.65
9	Otitis media aguda	H65.0-H65.1	26	2.55
10	Depresion	F32	15	1.47
	Resto de Diagnosticos		2112	207.51
	TOTAL CAUSAS		4263	

POBLACIÓN RESPONSABILIDAD SSM, 2017

10178

Fuente: SUIVE/SSM 2017 (incluye solo casos SSM). Proyección de población 2017, CONAPO-DGIS. *Tasa por 1,000 hab. del área de influencia de la Unidad Médica.

REPORTE SIS						
Año	2012	2013	2014	2015	2016	2017
Total de Embarazadas 1° vez	188	183	155	112	90	61
Total de embarazadas Adolescentes 1° vez	50	20	37	17	12	23
Total de Pacientes de MPF	159	113	54	100	103	116
Total de Pacientes Referidos	342	442	585	564	474	186
Total de Pacientes Contrareferidos	0	0	0	0	0	17
Total DM en Tratamiento	105	220	174	110	196	134
Total DM en Control	40	80	34	23	58	57
Total HTA en Tratamiento	122	194	127	90	145	123
Total HTA en Control	62	99	32	22	103	69

Fuente: Subsistema de Prestación de Servicios (SIS) cierre anual 2012 - 2017. s/d= sin datos



CS Chipitlán: SINERHIAS y Productividad

Nombre: C.S. CHIPITLAN

CLUES: MSSSA002904

Jurisdicción: No. I

Concepto	2017	Concepto	2017
Infraestructura			
Consultorios	4	Personal de enfermería	5
- Generales	3	- Enfermeras en contacto	5
- Estomatología	1	- Enfermeras en otra actividad	0
- Otros	0		
Salas de expulsión	0		
Recurso humano			
Médicos en contacto	6	Consulta otorgada	
- Generales	4	Consulta externa	6,486
- Odontólogos	1	- Consulta general	5,344
- Otros	0	- Consulta odontológica	1,142
Médicos pasantes	1		
- P. de medicina	0		
- P. de odontología	1		
		Indicadores de productividad 1/	
		Consulta general por médico general 2/	5.3
		Consulta odontológica por odontólogo 3/	2.3

1/ Se consideran 252 días hábiles.

2/ Incluye consulta general y médicos generales más pasantes de medicina.

3/ Incluye consulta odontológica y odontólogos más pasantes de odontología.

Fuente: SSA/DGIS/Cubos dinámicos de información 2017.

SINERHIAS/SIS/ Cubos dinámicos 2017.

Elaboró: Departamento de Evaluación



CS Chipitlán: Plano arquitectónico

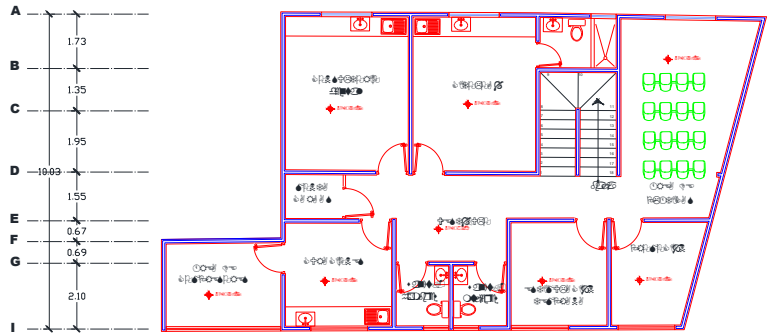

PLANTA ALTA

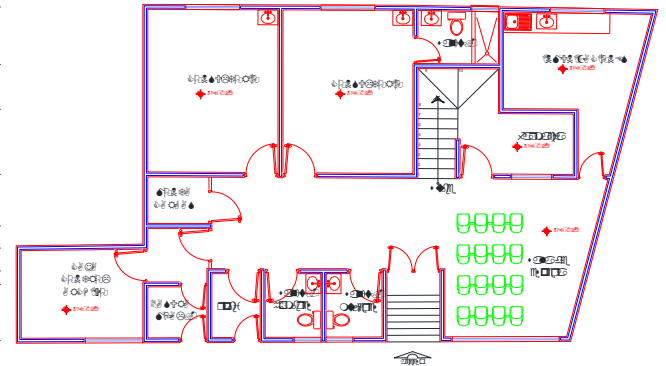
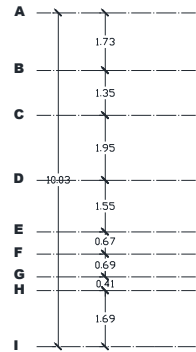
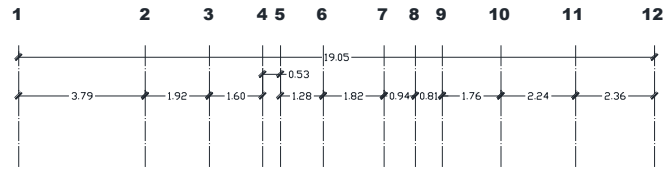

PLANTA BAJA

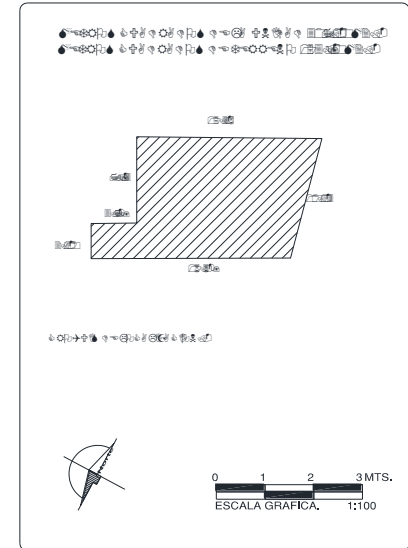

CENTRO DE SALUD:	FECHA DE CONSTRUCCIÓN:	
JURISDICCION SANITARIA:		
MUNICIPIO:	LOCALIDAD:	
PLANO:		
CLAVE CLUES:	FECHA DE ACTUALIZACIÓN:	VALIDO:
REALIZÓ LEVANTAMIENTO:		



Centro de Salud Cuauhtémoc

Jurisdicción Sanitaria I

Población Total: 2,343

Población SSM: 1,088

***Afiliados al Seguro Popular: 1,447**

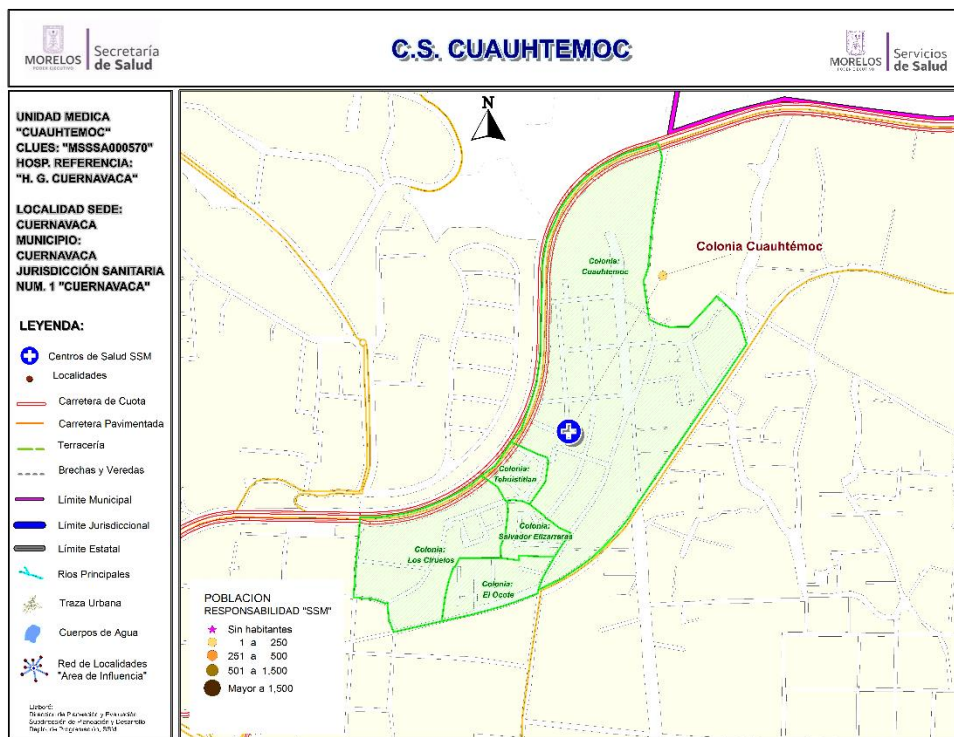

Población del Área de Influencia					
Localidad Sede		CUERNAVACA	Hosp. de Referencia	HOSP. GRAL. DE CUERNAVACA	
Clave CLUES		MSSSA000570	Tipo de Unidad	URBANO-01	
No.	CLAVE LOCALIDAD	NOMBRE LOCALIDAD	NOM. COLONIA	POBLACIÓN TOTAL 2018	POBLACIÓN RESP. SSM 2018
1	170070001	Cuernavaca	CUAUHTEMOC	1,639	766
2	170070001	Cuernavaca	LOS CIRUELOS	666	308
3	170070114	Colonia Cuauhtémoc		38	14
TOTAL				2,343	1,088



CS Cuauhtémoc: Morbilidad / SIS

MORBILIDAD DEL CS CUAUHEMOC (CLUES:MSSSA000570), 2017.

No.	PADECIMIENTO	CLAVE CIE10	CASOS	
			NÚM.	TASA *
1	Infecciones respiratorias agudas	J00-J06, J20, J21 excepto J02.0 y J03.0	553	132.74
2	Infeccion de vias urinarias	N30, N34, N39.0	78	18.72
3	Amebiasis intestinal	A06.0-A06.3, A06.9	35	8.40
4	Conjuntivitis	H10	31	7.44
5	Vulvovaginitis	N76	31	7.44
6	Infecciones intestinales por otros organismos y las mal definidas	A04, A08-A09 excepto A08.0	25	6.00
7	Ulceras, gastritis y duodenitis	K25-K29	23	5.52
8	Diabetes mellitus no insulino dependiente (Tipo II)	E11-E14	9	2.16
9	Candidiasis urogenital	B37.3-B37.4	8	1.92
10	Otitis media aguda	H65.0-H65.1	8	1.92
	Resto de Diagnosticos		662	158.91
	TOTAL CAUSAS		1463	

POBLACIÓN RESPONSABILIDAD SSM, 2017

4166

Fuente: SUIVE/SSM 2017 (incluye solo casos SSM). Proyección de población 2017, CONAPO-DGIS. *Tasa por 1,000 hab. del área de influencia de la Unidad Médica.

REPORTE SIS

Año	2012	2013	2014	2015	2016	2017
Total de Embarazadas 1° vez	125	116	133	134	118	31
Total de embarazadas Adolescentes 1° vez	37	31	25	34	27	6
Total de Pacientes de MPF	235	240	309	408	343	73
Total de Pacientes Referidos	193	330	403	629	525	83
Total de Pacientes Contrareferidos	0	0	0	0	0	7
Total DM en Tratamiento	37	48	43	56	60	41
Total DM en Control	19	25	27	22	14	24
Total HTA en Tratamiento	18	30	22	23	40	29
Total HTA en Control	14	22	17	15	39	23

Fuente: Subsistema de Prestación de Servicios (SIS) cierre anual 2012 - 2017. s/d= sin datos



CS Cuauhtémoc: SINERHIAS y Productividad

Nombre: CUAUHTÉMOC

CLUES: MSSSA000570

Jurisdicción: No. I

Concepto	2017	Concepto	2017
Infraestructura			
Consultorios	3	Personal de enfermería	2
- Generales	2	- Enfermeras en contacto	2
- Estomatología	1	- Enfermeras en otra actividad	0
- Otros	0		
Salas de expulsión	0	Consulta otorgada	
		Consulta externa	4,015
		- Consulta general	3,469
		- Consulta odontológica	546
Recurso humano			
Médicos en contacto	3	Indicadores de productividad 1/	
- Generales	2	Consulta general por médico general 2/	6.9
- Odontólogos	1	Consulta odontológica por odontólogo 3/	2.2
- Otros	0		
Médicos pasantes	0		
- P. de medicina	0		
- P. de odontología	0		

1/ Se consideran 252 días hábiles.

2/ Incluye consulta general y médicos generales más pasantes de medicina.

3/ Incluye consulta odontológica y odontólogos más pasantes de odontología.

Fuente: SSA/DGIS/Cubos dinámicos de información 2017.

SINERHIAS/SIS/ Cubos dinámicos 2017.

Elaboró: Departamento de Evaluación



CS Cuauhtémoc: Plano arquitectónico

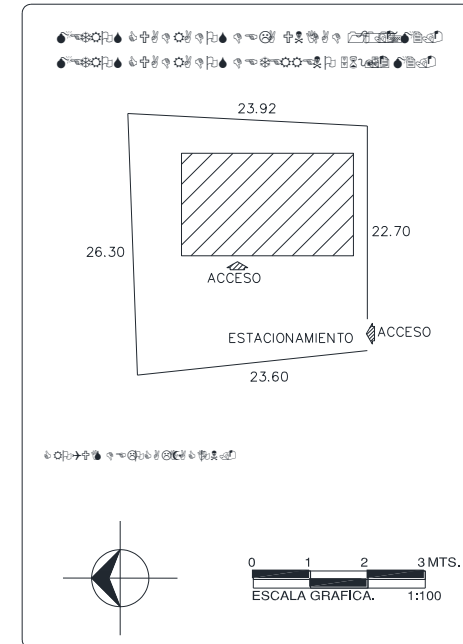
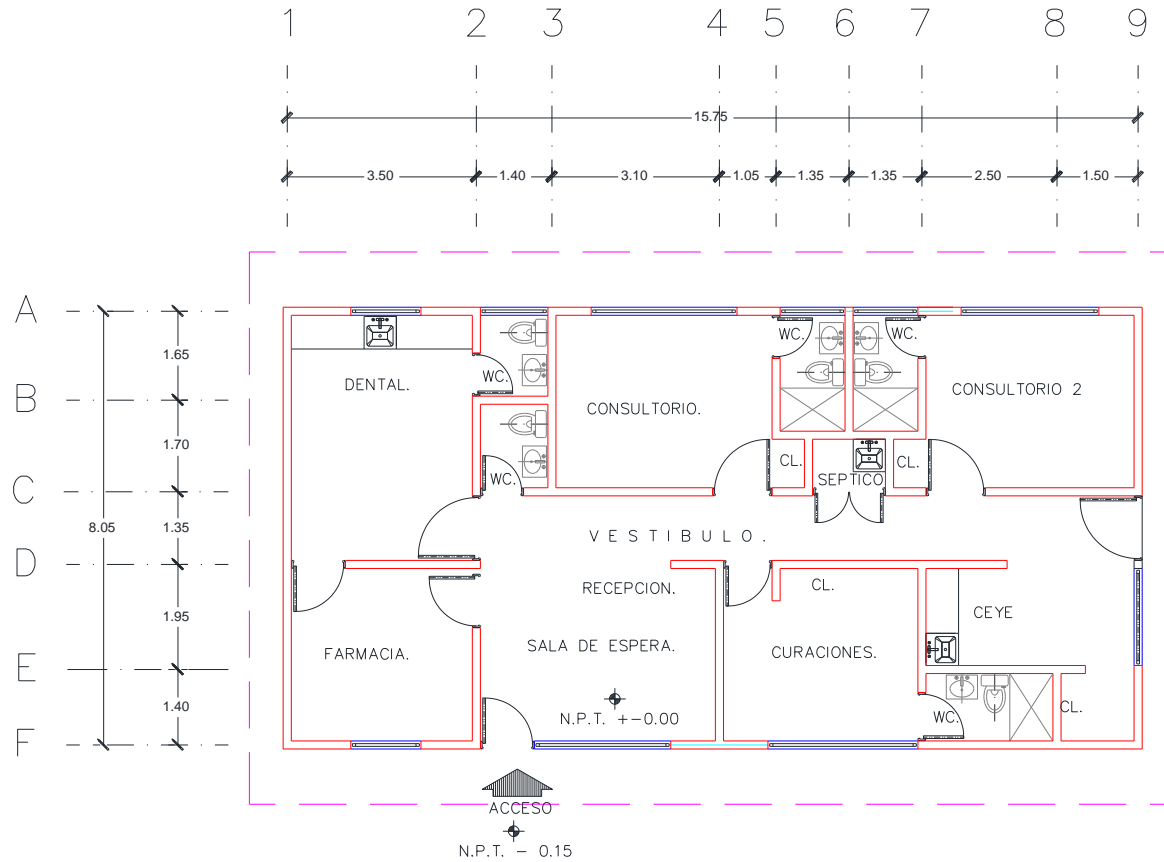

CENTRO DE SALUD:	FECHA DE CONSTRUCCIÓN:
JURISDICCION SANITARIA:	
MUNICIPIO:	LOCALIDAD:
PLANO:	
CLAVE CLUES:	CLAVE DE LA UNIDAD:
REALIZÓ LEVANTAMIENTO:	



Centro de Salud Cuernavaca

Jurisdicción Sanitaria I

Población Total: 53,461

Población SSM: 25,455

***Afiliados al Seguro Popular: 16,254**

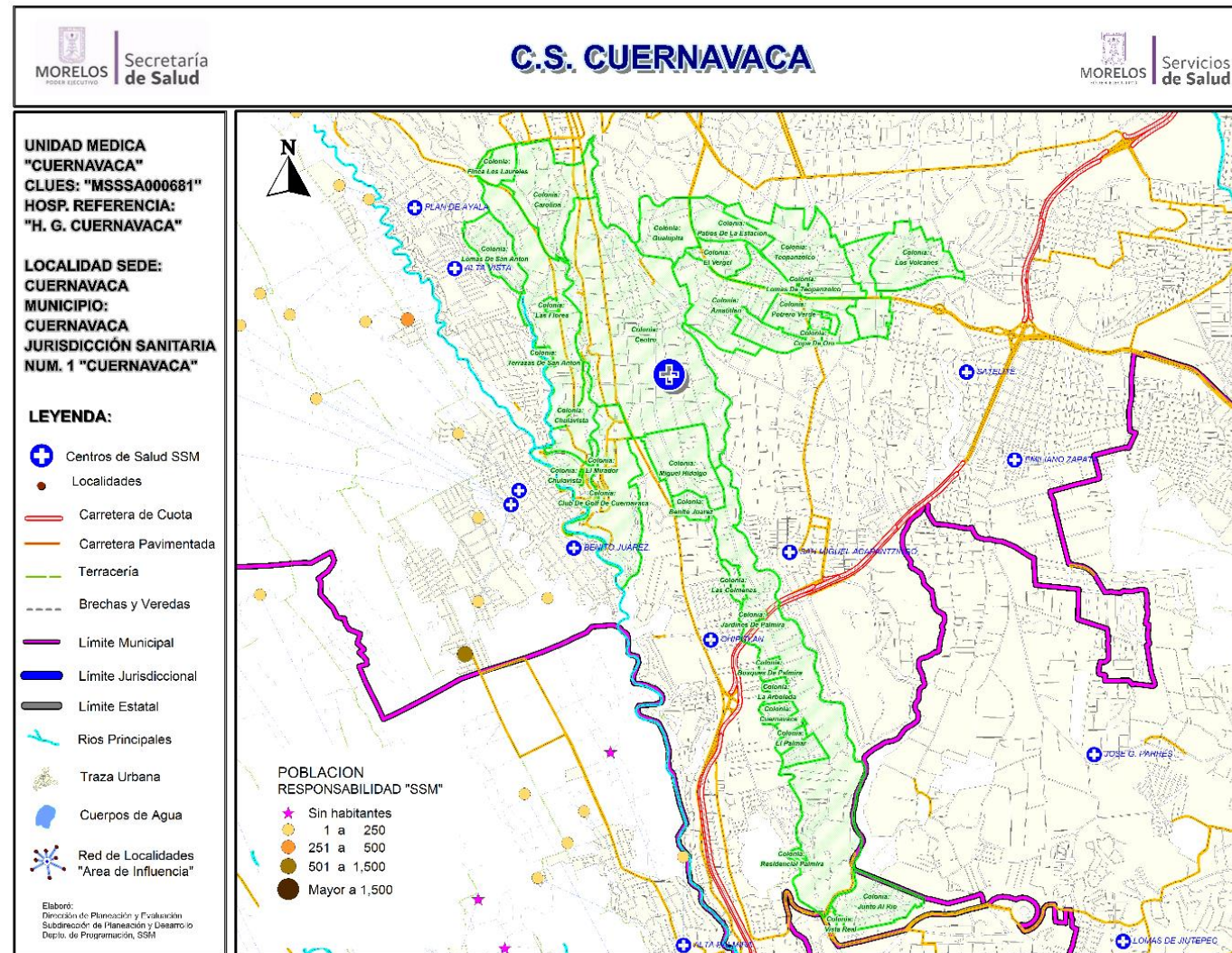

Fuente: Estudio de Regionalización Operativa, 2018

*REPS Morelos



Centro de Salud Cuernavaca

Población del Área de Influencia					
Localidad Sede		CUERNAVACA	Hosp. de Referencia	HOSP. GRAL. DE CUERNAVACA	
Clave CLUES		MSSSA000681	Tipo de Unidad	URBANO-12	
No.	CLAVE LOCALIDAD	NOMBRE LOCALIDAD	NOMBRE COLONIA	POBLACIÓN TOTAL 2018	POBLACIÓN RESP. SSM 2018
1	170070001	Cuernavaca	AMATITLAN	2,509	1,092
2	170070001	Cuernavaca	CAROLINA	6,179	2,933
3	170070001	Cuernavaca	CENTRO	9,263	4,264
4	170070001	Cuernavaca	CHULAVISTA	1,995	1,178
5	170070001	Cuernavaca	CLUB DE GOLF DE CUERNAVACA	1,003	480
6	170070001	Cuernavaca	COPA DE ORO	16	0
7	170070001	Cuernavaca	CUERNAVACA	0	0
8	170070001	Cuernavaca	EL VERGEL	1,411	734
9	170070001	Cuernavaca	FUENTES DE CHAPULTEPEC	429	124
10	170070001	Cuernavaca	GUALUPITA	1,798	881
11	170070001	Cuernavaca	JACARANDAS	667	199
12	170070001	Cuernavaca	JUNTO AL RIO	946	356
13	170070001	Cuernavaca	LAZARO CARDENAS	259	135
14	170070001	Cuernavaca	LOMAS DE SAN ANTON	1,103	597
15	170070001	Cuernavaca	LOMAS DE TEOPANZOLCO	173	65
16	170070001	Cuernavaca	LOMAS DEL MIRADOR	572	224
17	170070001	Cuernavaca	LOS VOLCANES	1,772	637
18	170070001	Cuernavaca	MIGUEL HIDALGO	1,601	606
19	170070001	Cuernavaca	PALMIRA	2,704	1,119
20	170070001	Cuernavaca	PATIOS DE LA ESTACION	4,212	3,590
21	170070001	Cuernavaca	POTRERO VERDE	446	48
22	170070001	Cuernavaca	QUINTAS MARTHA	405	101
23	170070001	Cuernavaca	SAN ANTON	5,860	2,627
24	170070001	Cuernavaca	SANTA VERACRUZ	1,280	645
25	170070001	Cuernavaca	TEOPANZOLCO	6,450	2,654
26	170070001	Cuernavaca	VISTA HERMOSA	397	166
27	170070001	Cuernavaca	VISTA REAL	11	0
TOTAL				53,461	25,455



CS Cuernavaca: Morbilidad / SIS

MORBILIDAD DEL CS CUERNAVACA (CLUES:MSSSA000681), 2017.

No.	PADECIMIENTO	CLAVE CIE10	CASOS	
			NÚM.	TASA *
1	Infecciones respiratorias agudas	J00-J06, J20, J21 excepto J02.0 y J03.0	3596	157.56
2	Infecciones intestinales por otros organismos y las mal definidas	A04, A08-A09 excepto A08.0	600	26.29
3	Infección de vías urinarias	N30, N34, N39.0	484	21.21
4	Vulvovaginitis	N76	157	6.88
5	Amebiasis intestinal	A06.0-A06.3, A06.9	129	5.65
6	Conjuntivitis	H10	95	4.16
7	Úlceras, gastritis y duodenitis	K25-K29	90	3.94
8	Otitis media aguda	H65.0-H65.1	65	2.85
9	Tricomoniasis urogenital	A59.0	44	1.93
10	Mordeduras por perro	W54	36	1.58
	Resto de Diagnosticos		5294	231.96
	TOTAL CAUSAS		10590	

POBLACIÓN RESPONSABILIDAD SSM, 2017

22823

Fuente: SUIVE/SSM 2017 (incluye solo casos SSM). Proyección de población 2017, CONAPO-DGIS. *Tasa por 1,000 hab. del área de influencia de la Unidad Médica.

REPORTE SIS

Año	2012	2013	2014	2015	2016	2017
Total de Embarazadas 1° vez	556	456	477	479	532	307
Total de embarazadas Adolescentes 1° vez	156	79	125	85	128	55
Total de Pacientes de MPF	435	663	393	348	338	454
Total de Pacientes Referidos	1,296	837	935	979	829	720
Total de Pacientes Contrareferidos	0	0	0	0	0	0
Total DM en Tratamiento	75	73	320	336	167	102
Total DM en Control	13	21	115	162	51	34
Total HTA en Tratamiento	66	70	304	306	156	108
Total HTA en Control	41	43	161	228	106	85

Fuente: Subsistema de Prestación de Servicios (SIS) cierre anual 2012 - 2017. s/d= sin datos

Diagnóstico de Salud Estatal

D. R. Servicios de Salud de Morelos 2018, México.



CS Cuernavaca: SINERHIAS y Productividad

Nombre: CUERNAVACA

CLUES: MSSSA000681

Jurisdicción: No. I

Concepto	2017	Concepto	2017
Infraestructura			
Consultorios	9	Personal de enfermería	19
- Generales	8	- Enfermeras en contacto	19
- Estomatología	1	- Enfermeras en otra actividad	0
- Otros	0		
Salas de expulsión	0		
Recurso humano			
Médicos en contacto	21	Consulta otorgada	
- Generales	15	Consulta externa	28,374
- Odontólogos	6	- Consulta general	23,019
- Otros	0	- Consulta odontológica	5,355
Médicos pasantes	0		
- P. de medicina	0		
- P. de odontología	0		
		Indicadores de productividad 1/	
		Consulta general por médico general 2/	6.1
		Consulta odontológica por odontólogo 3/	3.5

1/ Se consideran 252 días hábiles.

2/ Incluye consulta general y médicos generales más pasantes de medicina.

3/ Incluye consulta odontológica y odontólogos más pasantes de odontología.

Fuente: SSA/DGIS/Cubos dinámicos de información 2017.

SINERHIAS/SIS/ Cubos dinámicos 2017.

Elaboró: Departamento de Evaluación

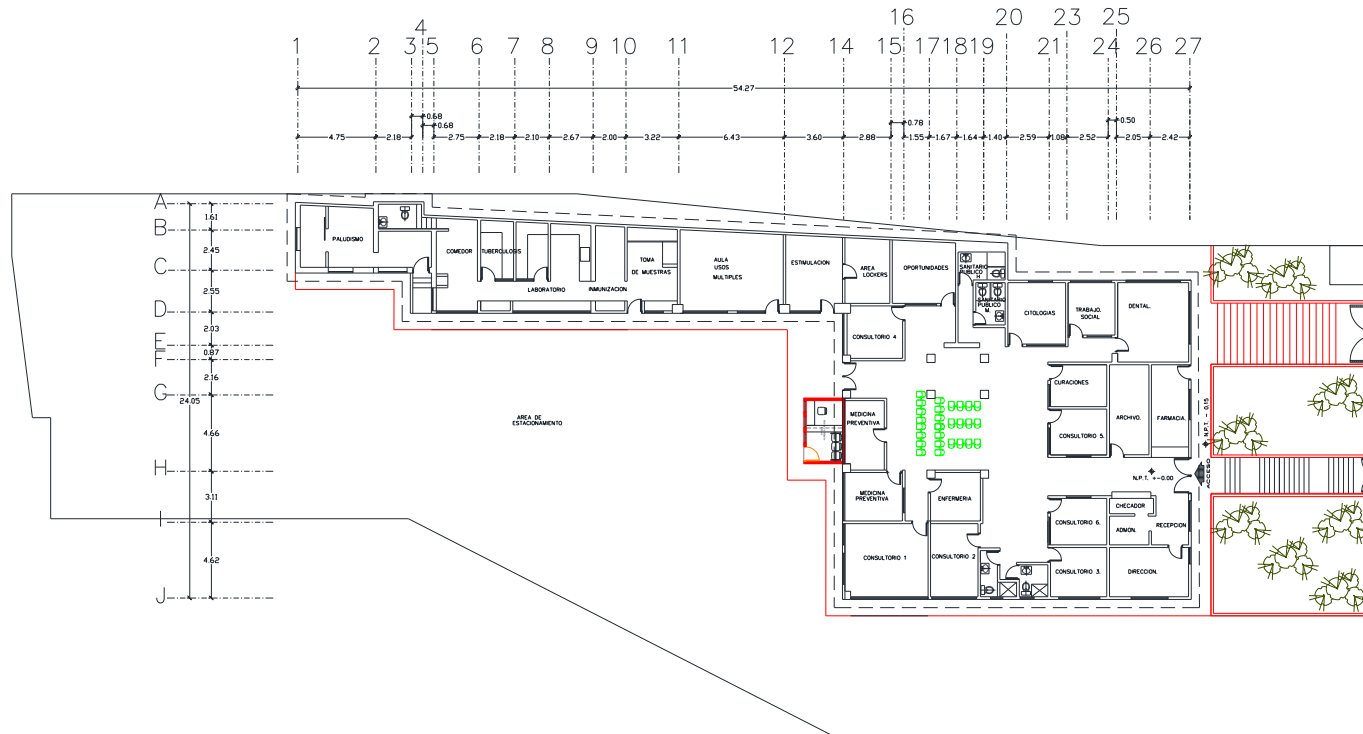
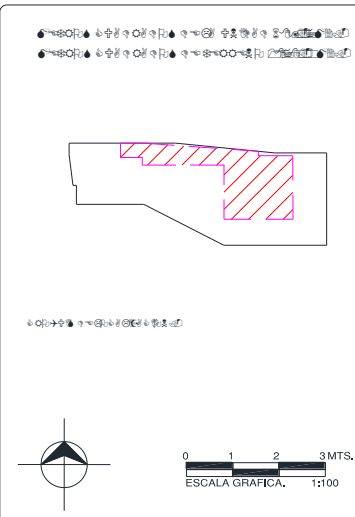

CS Cuernavaca: Plano arquitectónico

CENTRO DE SALUD:	FECHA DE CONSTRUCCIÓN:	
JURISDICCION SANITARIA:		
MUNICIPIO:	LOCALIDAD:	
PLANO:		
CLAVE CLUES:	FECHA DE ACTUALIZACIÓN:	VALIDO:
REALIZÓ LEVANTAMIENTO:		



Centro de Salud Emiliano Zapata

Jurisdicción Sanitaria I

Población Total: 8,801

Población SSM: 3,829

***Afiliados al Seguro Popular: 3,200**

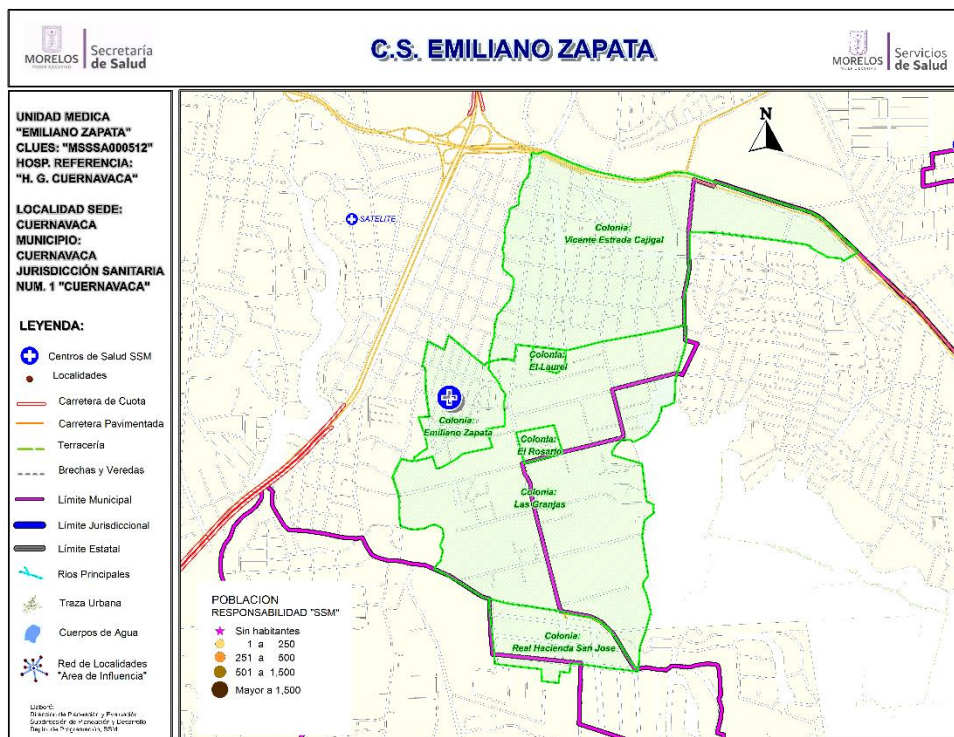

Población del Área de Influencia

Población del Área de Influencia					
Localidad Sede		CUERNAVACA	Hosp. de Referencia	HOSP. GRAL. DE CUERNAVACA	
Clave CLUES		MSSA000512	Tipo de Unidad	URBANO-01	
No.	CLAVE LOCALIDAD		NOM. COLONIA	POBLACIÓN TOTAL 2018	POBLACIÓN RESP. SSM 2018
1	170070001	Cuernavaca	EMILIANO ZAPATA	2,360	1,115
2	170070001	Cuernavaca	LAS GRANJAS	1,863	832
3	170070001	Cuernavaca	REAL HACIENDA SAN JOSE	160	24
4	170070001	Cuernavaca	VICENTE ESTRADA CAJIGAL	4,418	1,858
TOTAL				8,801	3,829



CS Emiliano Zapata: Morbilidad / SIS

MORBILIDAD DEL CS EMILIANO ZAPATA (CLUES:MSSSA000512), 2017.

No.	PADECIMIENTO	CLAVE CIE10	CASOS	
			NÚM.	TASA *
1	Infecciones respiratorias agudas	J00-J06, J20, J21 excepto J02.0 y J03.0	486	63.06
2	Infección de vías urinarias	N30, N34, N39.0	101	13.10
3	Infecciones intestinales por otros organismos y las mal definidas	A04, A08-A09 excepto A08.0	63	8.17
4	Otras infecciones intestinales debidas a protozoarios	A07.0, A07.2, A07.9	8	1.04
5	Intoxicación por picadura de alacrán	T63.2, X22	5	0.65
6	Úlceras, gastritis y duodenitis	K25-K29	3	0.39
7	Varicela	B01	2	0.26
8	Otitis media aguda	H65.0-H65.1	2	0.26
9	Conjuntivitis	H10	2	0.26
10	Síndrome de inmunodeficiencia adquirida	B20-B24	1	0.13
	Resto de Diagnosticos		13	1.69
	TOTAL CAUSAS		686	

POBLACIÓN RESPONSABILIDAD SSM, 2017

7707

Fuente: SUIVE/SSM 2017 (incluye solo casos SSM). Proyección de población 2017, CONAPO-DGIS. *Tasa por 1,000 hab. del área de influencia de la Unidad Médica.

REPORTE SIS

Año	2012	2013	2014	2015	2016	2017
Total de Embarazadas 1° vez	60	76	74	89	79	66
Total de embarazadas Adolescentes 1° vez	9	11	17	19	10	21
Total de Pacientes de MPF	61	68	69	85	131	34
Total de Pacientes Referidos	170	186	207	229	192	71
Total de Pacientes Contrareferidos	0	0	0	10	0	0
Total DM en Tratamiento	91	61	87	55	65	1
Total DM en Control	15	12	33	19	14	s/d
Total HTA en Tratamiento	96	78	77	49	61	5
Total HTA en Control	31	33	61	28	47	2

Fuente: Subsistema de Prestación de Servicios (SIS) cierre anual 2012 - 2017. s/d= sin datos



CS Emiliano Zapata: SINERHIAS y Productividad

Nombre: COL. EMILIANO ZAPATA

CLUES: MSSSA000512

Jurisdicción: No. I

Concepto	2017	Concepto	2017
Infraestructura			
Consultorios	2	Personal de enfermería	2
- Generales	2	- Enfermeras en contacto	2
- Estomatología	0	- Enfermeras en otra actividad	0
- Otros	0		
Salas de expulsión	0	Consulta otorgada	
		Consulta externa	2,816
		- Consulta general	2,816
		- Consulta odontológica	0
Recurso humano			
Médicos en contacto	2	Indicadores de productividad 1/	
- Generales	2	Consulta general por médico general 2/	5.6
- Odontólogos	0	Consulta odontológica por odontólogo 3/	0.0
- Otros	0		
Médicos pasantes	0		
- P. de medicina	0		
- P. de odontología	0		

1/ Se consideran 252 días hábiles.

2/ Incluye consulta general y médicos generales más pasantes de medicina.

3/ Incluye consulta odontológica y odontólogos más pasantes de odontología.

Fuente: SSA/DGIS/Cubos dinámicos de información 2017.

SINERHIAS/SIS/ Cubos dinámicos 2017.

Elaboró: Departamento de Evaluación

CS Emiliano Zapata: Plano arquitectónico

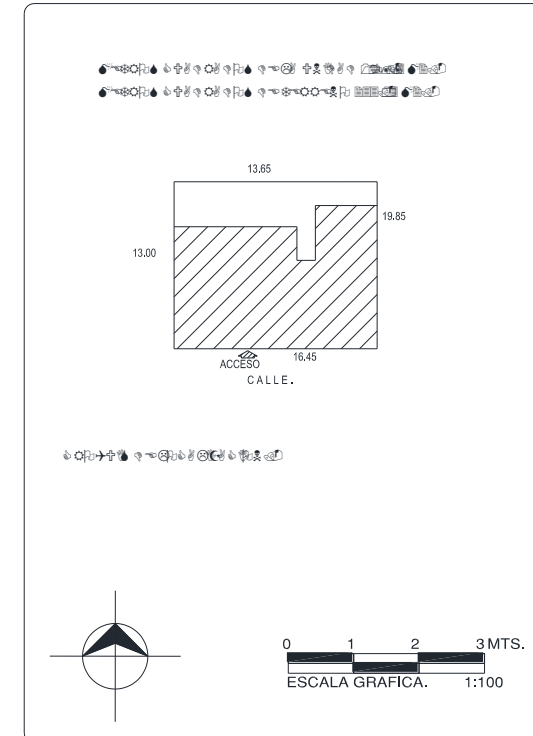
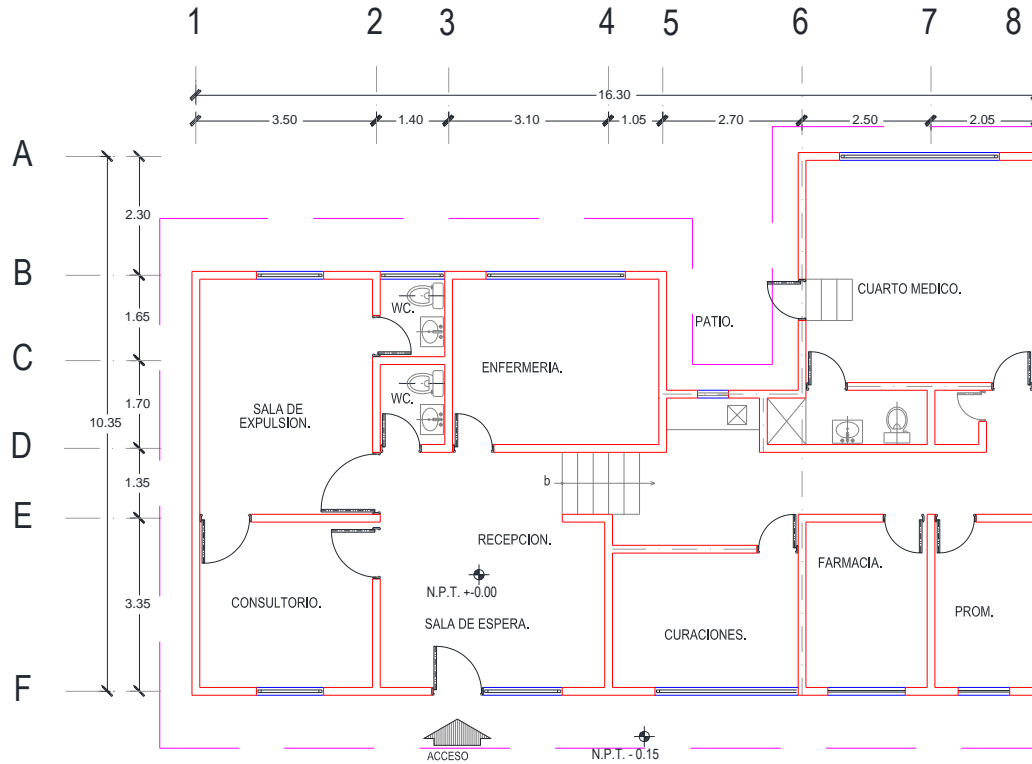

CENTRO DE SALUD:	FECHA DE CONSTRUCCIÓN:	
JURISDICCION SANITARIA:		
MUNICIPIO:	LOCALIDAD:	
PLANO:		
CLAVE CLUES:	FECHA DE ACTUALIZACIÓN:	VALIDO:
REALIZÓ LEVANTAMIENTO:		



Centro de Salud Lagunilla del Salto

Jurisdicción Sanitaria I

Población Total: 7,641

Población SSM: 4,595

*Afiliados al Seguro Popular: 4,526

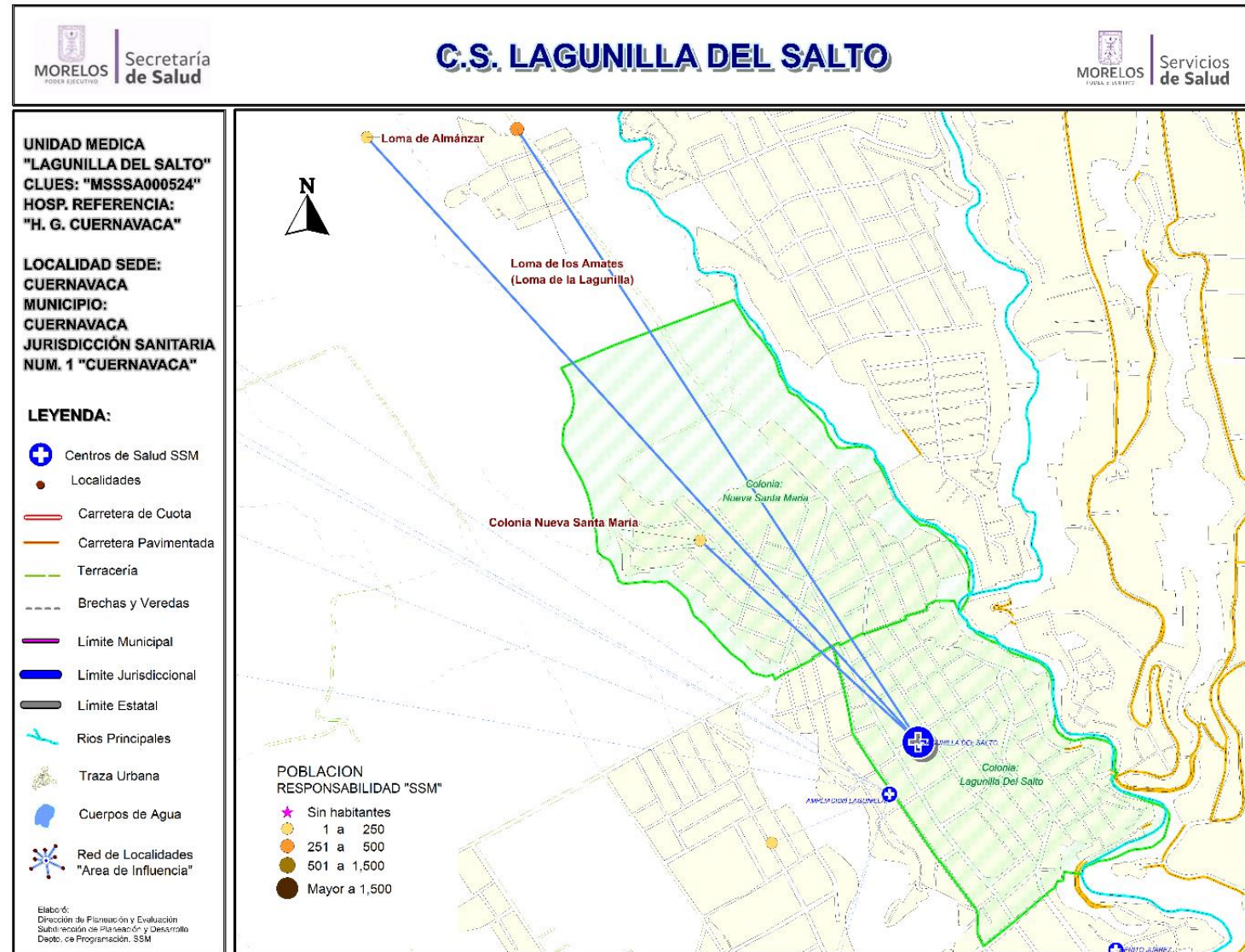

Fuente: Estudio de Regionalización Operativa, 2018
*REPSS Morelos



Centro de Salud Lagunilla del Salto

Población del Área de Influencia					
Localidad Sede		CUERNAVACA	Hosp. de Referencia	HOSP. GRAL. DE CUERNAVACA	
Clave CLUES		MSSSA 000524	Tipo de Unidad	URBANO-03	
No.	CLAVE LOCALIDAD	NOMBRE LOCALIDAD	NOMBRE DE LA COLONIA	POBLACIÓN TOTAL 2018	POBLACIÓN SSM 2018
1	170070001	Cuernavaca	LAGUNILLA DEL SALTO	4,768	2,621
2	170070001	Cuernavaca	NUEVA SANTA MARIA	2,169	1,413
3	170070136	Colonia Nueva Santa María		190	125
4	170070079	Loma de Almánzar		3	3
5	170070080	Loma de los Amates (Loma de la Lagunilla)		511	433
			TOTAL	7,641	4,595

Fuente: Estudio de Regionalización Operativa, 2018

Diagnóstico de Salud Estatal
D. R. Servicios de Salud de Morelos 2018, México.



CS Lagunilla del Salto: Morbilidad / SIS

MORBILIDAD DEL CS LAGUNILLA DEL SALTO (CLUES:MSSSA000524), 2017.

No.	PADECIMIENTO	CLAVE CIE10	CASOS	
			NÚM.	TASA *
1	Infecciones respiratorias agudas	J00-J06, J20, J21 excepto J02.0 y J03.0	190	46.25
2	Infecciones intestinales por otros organismos y las mal definidas	A04, A08-A09 excepto A08.0	53	12.90
3	Infección de vías urinarias	N30, N34, N39.0	50	12.17
4	Intoxicación por picadura de alacrán	T63.2, X22	22	5.36
5	Varicela	B01	15	3.65
6	Tricomoniasis urogenital	A59.0	12	2.92
7	Úlceras, gastritis y duodenitis	K25-K29	12	2.92
8	Dengue no grave	A90	8	1.95
9	Otitis media aguda	H65.0-H65.1	8	1.95
10	Giardiasis	A07.1	7	1.70
	Resto de Diagnosticos		294	71.57
	TOTAL CAUSAS		671	

POBLACIÓN RESPONSABILIDAD SSM, 2017

4108

Fuente: SUIVE/SSM 2017 (incluye solo casos SSM). Proyección de población 2017, CONAPO-DGIS. *Tasa por 1,000 hab. del área de influencia de la Unidad Médica.

REPORTE SIS

Año	2012	2013	2014	2015	2016	2017
Total de Embarazadas 1° vez	100	77	98	114	86	62
Total de embarazadas Adolescentes 1° vez	46	19	28	44	26	9
Total de Pacientes de MPF	37	262	141	175	225	229
Total de Pacientes Referidos	218	229	272	267	290	313
Total de Pacientes Contrareferidos	0	0	0	0	0	0
Total DM en Tratamiento	66	73	8	114	57	7
Total DM en Control	8	16	2	13	19	2
Total HTA en Tratamiento	93	75	14	122	65	6
Total HTA en Control	30	24	7	23	56	5

Fuente: Subsistema de Prestación de Servicios (SIS) cierre anual 2012 - 2017. s/d= sin datos



CS Lagunilla del Salto: SINEHIAS y Productividad

Nombre: LAGUNILLA DEL SALTO

CLUES: MSSSA000524

Jurisdicción: No. I

Concepto	2017	Concepto	2017
Infraestructura			
Consultorios	3	Personal de enfermería	5
- Generales	2	- Enfermeras en contacto	5
- Estomatología	1	- Enfermeras en otra actividad	0
- Otros	0		
Salas de expulsión	0	Consulta otorgada	
Recurso humano			
Médicos en contacto	3	Consulta externa	4,403
- Generales	1	- Consulta general	3,074
- Odontólogos	1	- Consulta odontológica	1,329
- Otros	0		
Médicos pasantes	1	Indicadores de productividad 1/	
- P. de medicina	0	Consulta general por médico general 2/	12.2
- P. de odontología	1	Consulta odontológica por odontólogo 3/	2.6

1/ Se consideran 252 días hábiles.

2/ Incluye consulta general y médicos generales más pasantes de medicina.

3/ Incluye consulta odontológica y odontólogos más pasantes de odontología.

Fuente: SSA/DGIS/Cubos dinámicos de información 2017.

SINEHIAS/SIS/ Cubos dinámicos 2017.

Elaboró: Departamento de Evaluación



CS Lagunilla del Salto: Plano arquitectónico

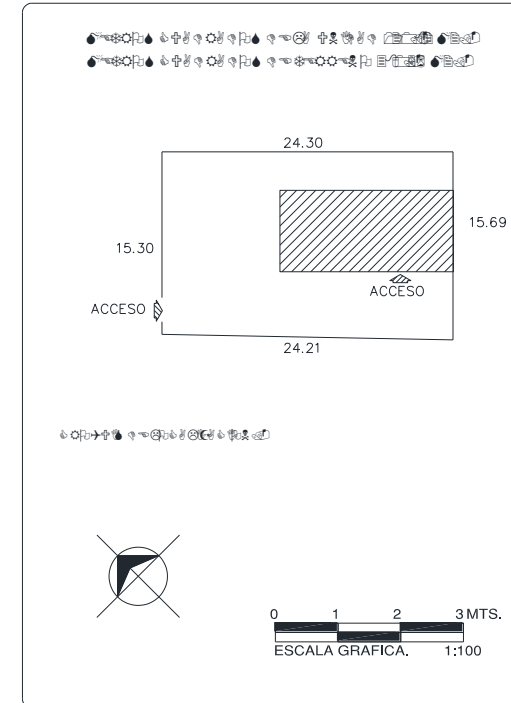
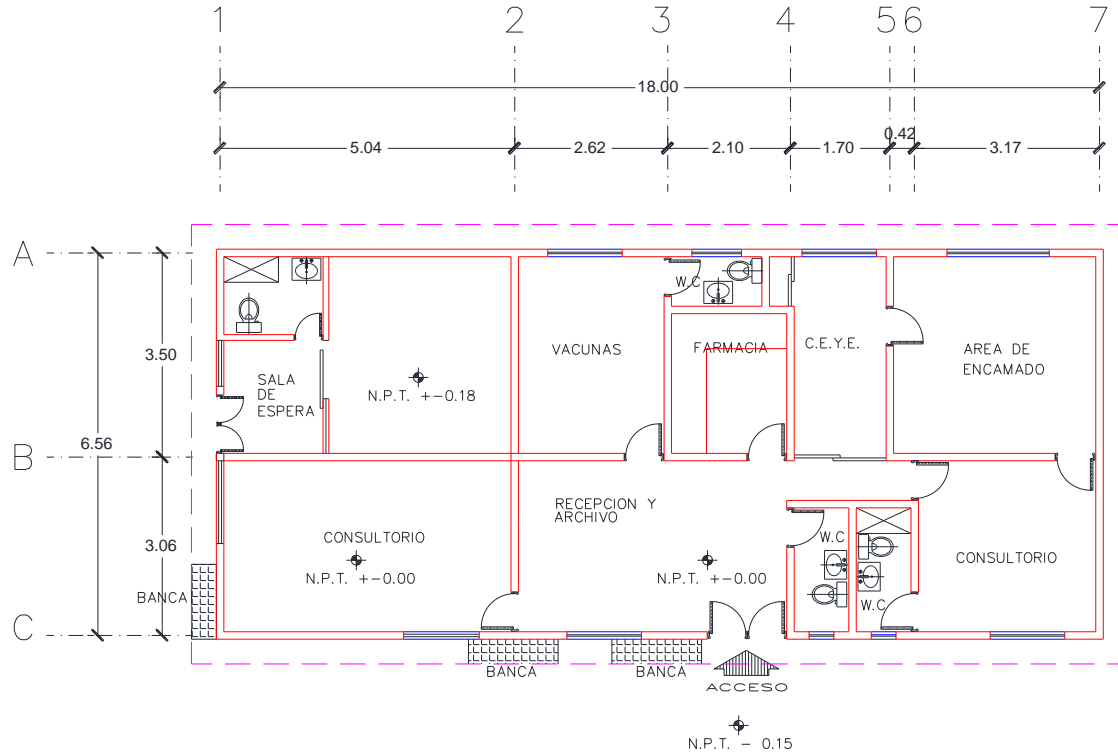

CENTRO DE SALUD: FECHA DE CONSTRUCCIÓN:
 JURISDICCION SANITARIA:
 MUNICIPIO: LOCALIDAD:
 PLANO:
 CLAVE CLUES: FECHA DE ACTUALIZACIÓN: VALIDÓ:
 REALIZÓ LEVANTAMIENTO:



Centro de Salud Lázaro Cárdenas

Jurisdicción Sanitaria I

Población Total: 7,110

Población SSM: 4,683

*Afiliados al Seguro Popular: 5,82

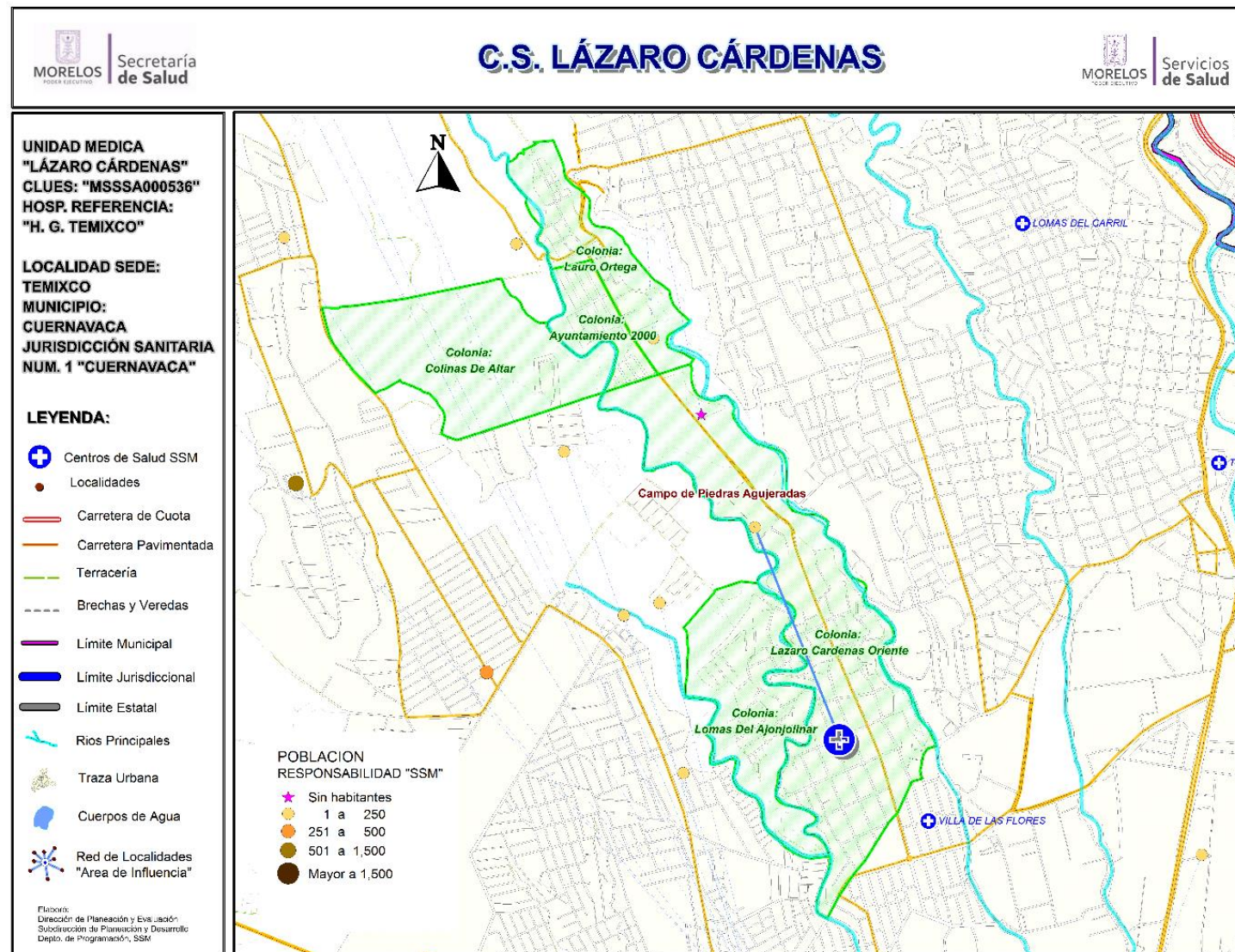

Fuente: Estudio de Regionalización Operativa, 2018
 *REPS Morelos



Centro de Salud Lázaro Cárdenas

Población del Área de Influencia					
Localidad Sede		CUERNAVACA	Hosp. de Referencia	HOSP. GRAL. DE CUERNAVACA	
Clave CLUES		MSSSA000536	Tipo de Unidad	URBANO-01	
No.	CLAVE LOCALIDAD	NOMBRE LOCALIDAD	NOMBRE DE LA COLONIA	POBLACIÓN TOTAL 2018	POBLACIÓN SSM 2018
1	170180001	Temixco	AYUNTAMIENTO 2000	255	59
2	170180001	Temixco	COLINAS DE ALTAR	20	0
3	170180001	Temixco	LAURO ORTEGA	525	402
4	170180001	Temixco	LAZARO CARDENAS ORIENTE	5,353	3,510
5	170180001	Temixco	LOMAS DEL AJONJOLINAR	912	674
6	170180050	Campo de Piedras Agujeradas		45	38
			TOTAL	7,110	4,683



CS Lázaro Cárdenas: Morbilidad / SIS

MORBILIDAD DEL CS LAZARO CARDENAS (CLUES:MSSSA000536), 2017.

No.	PADECIMIENTO	CLAVE CIE10	CASOS	
			NÚM.	TASA *
1	Infecciones respiratorias agudas	J00-J06, J20, J21 excepto J02.0 y J03.0	405	150.67
2	Infeccion de vias urinarias	N30, N34, N39.0	140	52.08
3	Vulvovaginitis	N76	102	37.95
4	Infecciones intestinales por otros organismos y las mal definidas	A04, A08-A09 excepto A08.0	73	27.16
5	Ulceras, gastritis y duodenitis	K25-K29	63	23.44
6	Otitis media aguda	H65.0-H65.1	32	11.90
7	Conjuntivitis	H10	24	8.93
8	Otras infecciones intestinales debidas a protozoarios	A07.0, A07.2, A07.9	13	4.84
9	Hipertension arterial	I10-I15	11	4.09
10	Tricomoniasis urogenital	A59.0	9	3.35
	Resto de Diagnosticos		83	30.88
	TOTAL CAUSAS		955	

POBLACIÓN RESPONSABILIDAD SSM, 2017

2688

Fuente: SUIVE/SSM 2017 (incluye solo casos SSM). Proyección de población 2017, CONAPO-DGIS. *Tasa por 1,000 hab. del área de influencia de la Unidad Médica.

REPORTE SIS

Año	2012	2013	2014	2015	2016	2017
Total de Embarazadas 1° vez	92	121	147	137	134	134
Total de embarazadas Adolescentes 1° vez	49	37	58	58	58	46
Total de Pacientes de MPF	294	285	232	197	202	87
Total de Pacientes Referidos	158	141	210	202	181	202
Total de Pacientes Contrareferidos	0	0	0	0	0	0
Total DM en Tratamiento	108	140	167	175	53	23
Total DM en Control	38	7	22	11	12	11
Total HTA en Tratamiento	118	141	160	171	51	20
Total HTA en Control	41	19	17	8	41	8

Fuente: Subsistema de Prestación de Servicios (SIS) cierre anual 2012 - 2017. s/d= sin datos



CS Lázaro Cárdenas: SINERHIAS y Productividad

Nombre: LÁZARO CÁRDENAS

CLUES: MSSSA000536

Jurisdicción: No. I

Concepto	2017	Concepto	2017
Infraestructura			
Consultorios	2	Personal de enfermería	2
- Generales	2	- Enfermeras en contacto	2
- Estomatología	0	- Enfermeras en otra actividad	0
- Otros	0		
Salas de expulsión	0		
Recurso humano			
Médicos en contacto	2	Consulta otorgada	
- Generales	2	Consulta externa	4,272
- Odontólogos	0	- Consulta general	4,272
- Otros	0	- Consulta odontológica	0
Médicos pasantes	0		
- P. de medicina	0		
- P. de odontología	0		
		Indicadores de productividad 1/	
		Consulta general por médico general 2/	8.5
		Consulta odontológica por odontólogo 3/	0.0

1/ Se consideran 252 días hábiles.

2/ Incluye consulta general y médicos generales más pasantes de medicina.

3/ Incluye consulta odontológica y odontólogos más pasantes de odontología.

Fuente: SSA/DGIS/Cubos dinámicos de información 2017.

SINERHIAS/SIS/ Cubos dinámicos 2017.

Elaboró: Departamento de Evaluación





CS Lázaro Cárdenas: Plano arquitectónico

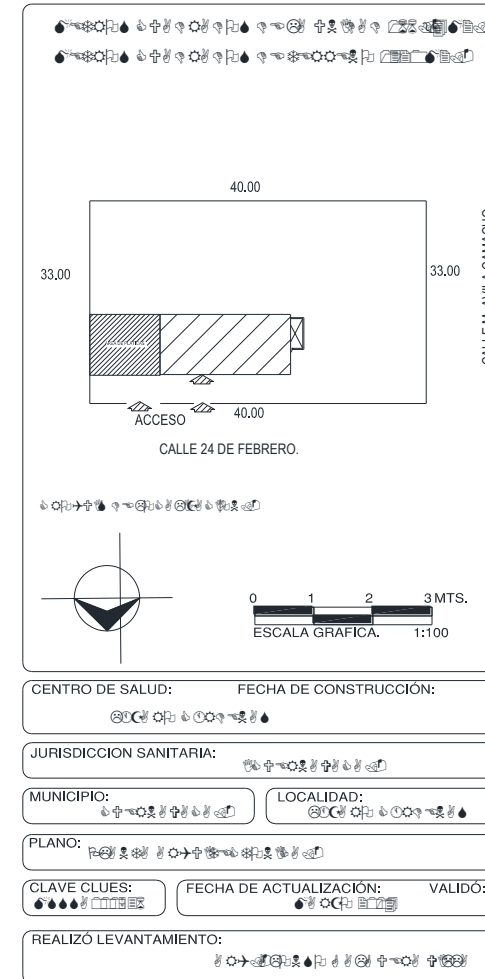



Centro de Salud Lomas de Cortés

Jurisdicción Sanitaria I

Población Total: 21,307

Población SSM: 8,674

*Afiliados al Seguro Popular: 4,778

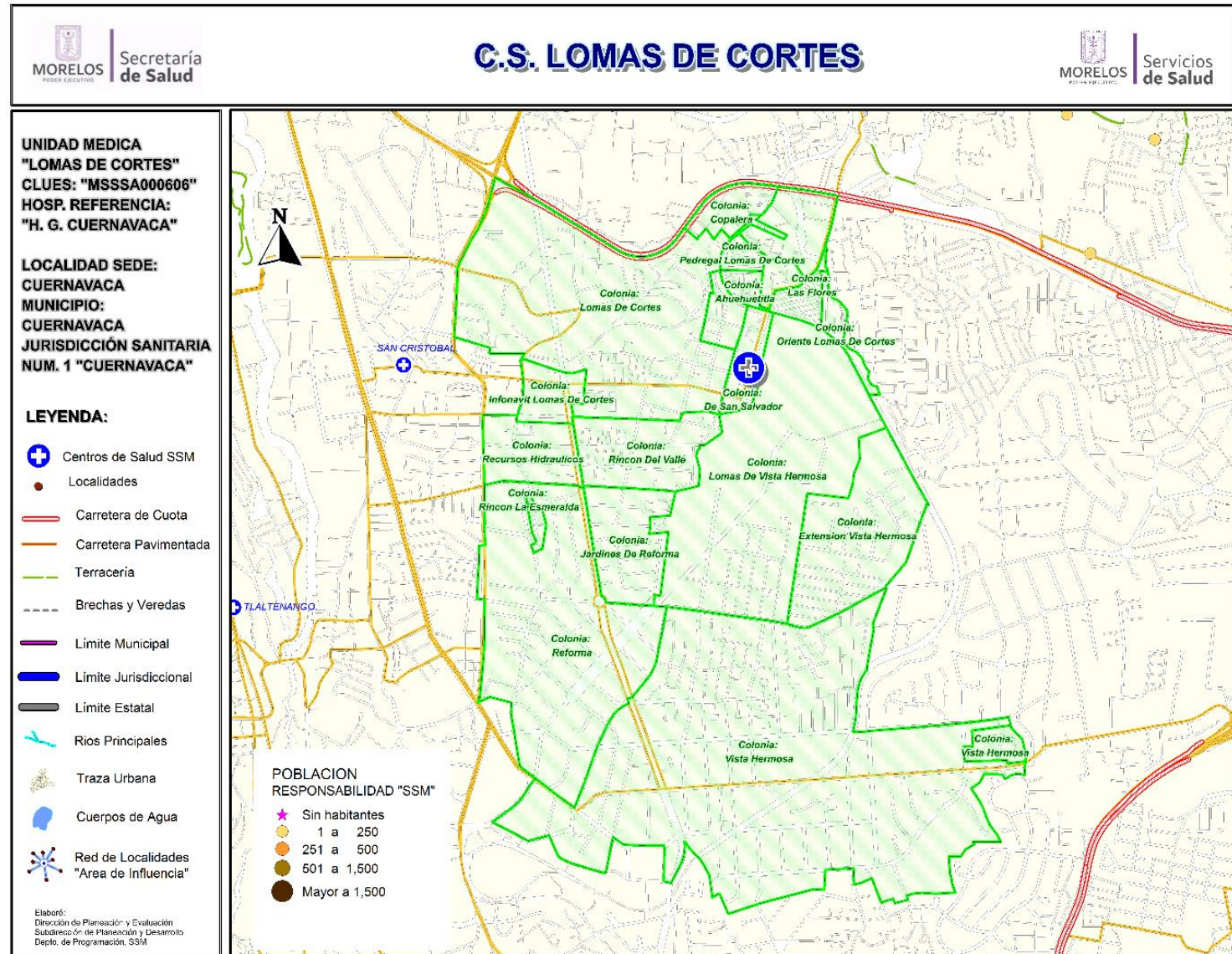

Fuente: Estudio de Regionalización Operativa, 2018
 *REPSS Morelos



Centro de Salud Lomas de Cortés

Población del Área de Influencia					
Localidad Sede		CUERNAVACA	Hosp. de Referencia	HOSP. GRAL. DE CUERNAVACA	
Clave CLUES		MSSSA000606	Tipo de Unidad	URBANO-01	
No.	CLAVE LOCALIDAD	NOMBRE LOCALIDAD	NOMBRE DE LA COLONIA	POBLACIÓN TOTAL 2018	POBLACIÓN SSM 2018
1	170070001	Cuernavaca	AHUEHUETITLA	833	599
2	170070001	Cuernavaca	COPALERA	435	289
3	170070001	Cuernavaca	DE SAN SALVADOR	552	280
4	170070001	Cuernavaca	EL VELADERO	1,020	506
5	170070001	Cuernavaca	FEDERACION	316	94
6	170070001	Cuernavaca	INFONAVIT LOMAS DE CORTES	1,884	546
7	170070001	Cuernavaca	LA PROVIDENCIA	513	279
8	170070001	Cuernavaca	LAS FLORES	241	153
9	170070001	Cuernavaca	LOMAS DE CORTES	4,288	1,792
10	170070001	Cuernavaca	LOMAS DE VISTA HERMOSA	2,623	899
11	170070001	Cuernavaca	ORIENTE LOMAS DE CORTES	289	199
12	170070001	Cuernavaca	PEDREGAL LOMAS DE CORTES	490	316
13	170070001	Cuernavaca	RECURSOS HIDRAULICOS	615	190
14	170070001	Cuernavaca	REFORMA	1,865	655
15	170070001	Cuernavaca	REFORMA ESMERALDA	238	64
16	170070001	Cuernavaca	RINCON DEL VALLE	1,387	443
17	170070001	Cuernavaca	VISTA HERMOSA	3,718	1,370
			TOTAL	21,307	8,674



CS Lomas de Cortés: Morbilidad / SIS

MORBILIDAD DEL CS LOMAS DE CORTES (CLUES:MSSSA000606), 2017.

No.	PADECIMIENTO	CLAVE CIE10	CASOS	
			NÚM.	TASA *
1	Infecciones respiratorias agudas	J00-J06, J20, J21 excepto J02.0 y J03.0	613	63.78
2	Gingivitis y enfermedad periodontal	K05	120	12.49
3	Infeccion de vias urinarias	N30, N34, N39.0	101	10.51
4	Infecciones intestinales por otros organismos y las mal definidas	A04, A08-A09 excepto A08.0	51	5.31
5	Amebiasis intestinal	A06.0-A06.3, A06.9	50	5.20
6	Diabetes mellitus no insulino dependiente (Tipo II)	E11-E14	17	1.77
7	Ulceras, gastritis y duodenitis	K25-K29	17	1.77
8	Mordeduras por perro	W54	11	1.14
9	Dengue no grave	A90	10	1.04
10	Candidiasis urogenital	B37.3-B37.4	9	0.94
	Resto de Diagnosticos		990	103.01
	TOTAL CAUSAS		1989	

POBLACIÓN RESPONSABILIDAD SSM, 2017

9611

Fuente: SUIVE/SSM 2017 (incluye solo casos SSM). Proyección de población 2017, CONAPO-DGIS. *Tasa por 1,000 hab. del área de influencia de la Unidad Médica.

REPORTE SIS

Año	2012	2013	2014	2015	2016	2017
Total de Embarazadas 1° vez	81	108	120	104	124	92
Total de embarazadas Adolescentes 1° vez	18	35	44	20	29	22
Total de Pacientes de MPF	49	31	45	33	13	45
Total de Pacientes Referidos	247	229	292	348	279	171
Total de Pacientes Contrareferidos	0	0	0	0	0	0
Total DM en Tratamiento	39	38	55	79	35	42
Total DM en Control	1		4	4	8	18
Total HTA en Tratamiento	17	11	17	55	36	33
Total HTA en Control	5	5	2	7	34	30

Fuente: Subsistema de Prestación de Servicios (SIS) cierre anual 2012 - 2017. s/d= sin datos



CS Lomas de Cortés: SINERHIAS y Productividad

Nombre: LOMAS DE CORTES

CLUES: MSSSA000606

Jurisdicción: No. I

Concepto	2017	Concepto	2017
Infraestructura			
Consultorios	4	Personal de enfermería	2
- Generales	3	- Enfermeras en contacto	2
- Estomatología	1	- Enfermeras en otra actividad	0
- Otros	0		
Salas de expulsión	0	Consulta otorgada	
		Consulta externa	5,377
		- Consulta general	4,298
		- Consulta odontológica	1,079
Recurso humano			
Médicos en contacto	4	Indicadores de productividad 1/	
- Generales	2	Consulta general por médico general 2/	8.5
- Odontólogos	1	Consulta odontológica por odontólogo 3/	2.1
- Otros	0		
Médicos pasantes	1		
- P. de medicina	0		
- P. de odontología	1		

1/ Se consideran 252 días hábiles.

2/ Incluye consulta general y médicos generales más pasantes de medicina.

3/ Incluye consulta odontológica y odontólogos más pasantes de odontología.

Fuente: SSA/DGIS/Cubos dinámicos de información 2017.

SINEHIAS/SIS/ Cubos dinámicos 2017.

Elaboró: Departamento de Evaluación



CS Lomas de Cortés: Plano arquitectónico

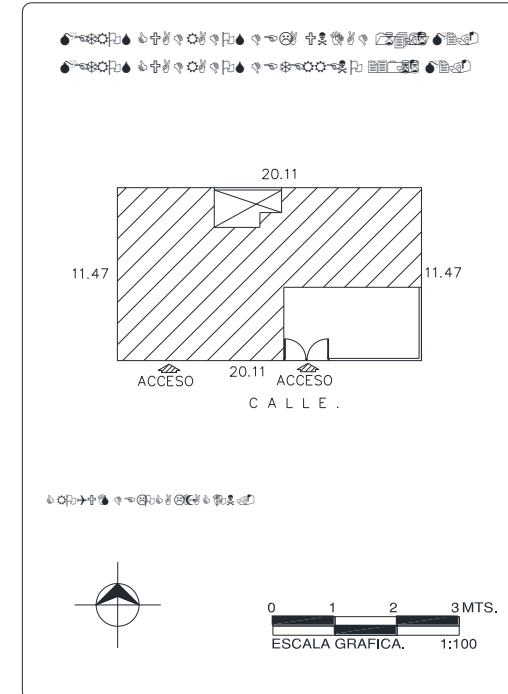
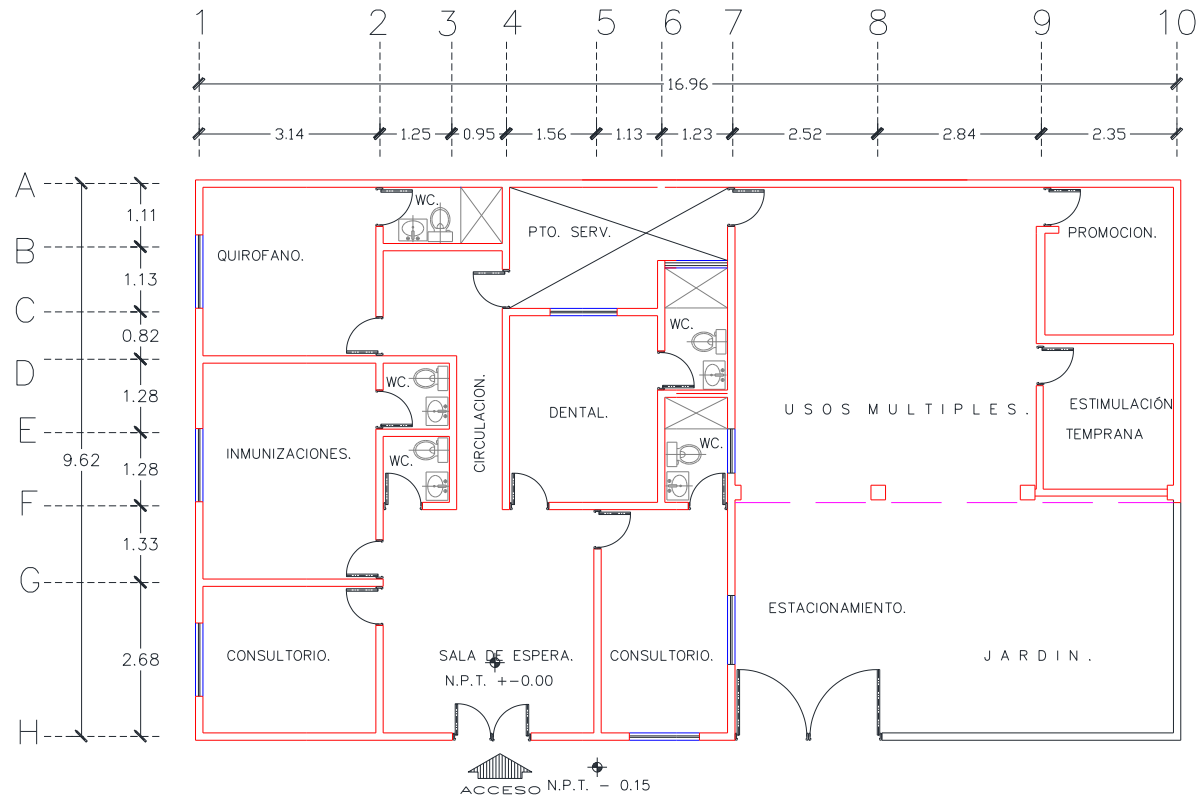

CENTRO DE SALUD:	FECHA DE CONSTRUCCIÓN:	
JURISDICCION SANITARIA:		
MUNICIPIO:	LOCALIDAD:	
PLANO:		
CLAVE CLUES:	FECHA DE ACTUALIZACIÓN:	VALIDO:
REALIZÓ LEVANTAMIENTO:		



Centro de Salud Ocoatepec

Jurisdicción Sanitaria I

Población Total: 17,266

Población SSM: 9,993

***Afiliados al Seguro Popular: 7,028**

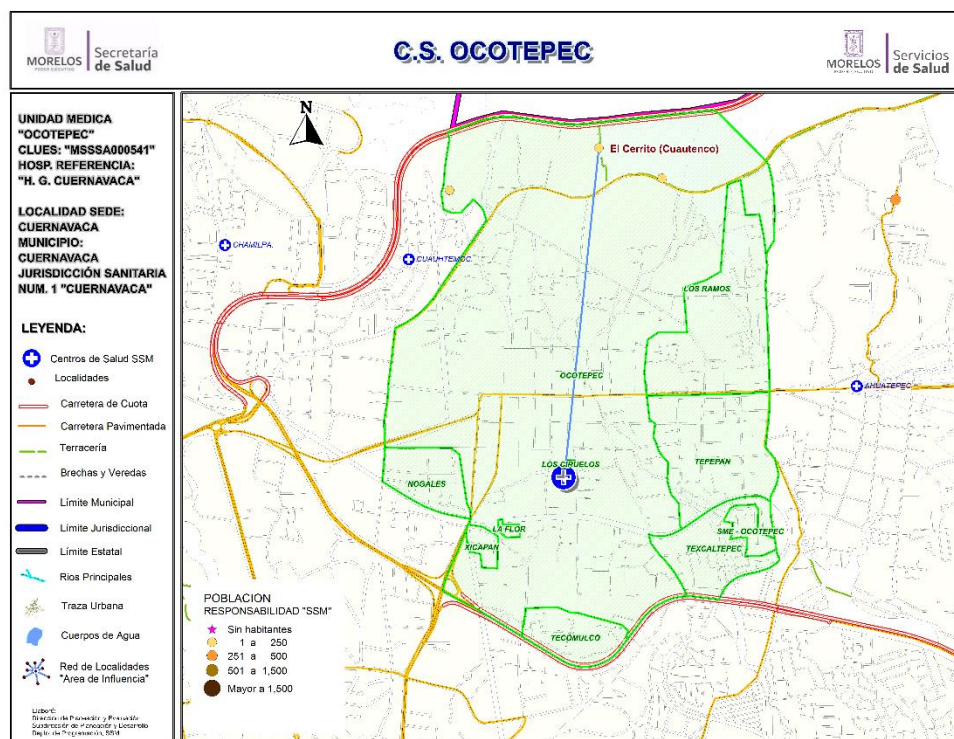

Fuente: Estudio de Regionalización Operativa, 2018

*REPS Morelos

Población del Área de Influencia

No.	CLAVE LOCALIDAD	NOMBRE LOCALIDAD	NOM. COLONIA	POBLACIÓN TOTAL 2018	POBLACIÓN RESP. SSM 2018
1	170070001	Cuernavaca	LOS RAMOS	1,844	1,025
2	170070001	Cuernavaca	NOGALES	1,109	581
3	170070001	Cuernavaca	OCOTEPEC	10,787	6,292
4	170070001	Cuernavaca	SME - OCOTEPEC	123	34
5	170070001	Cuernavaca	TECOMULCO	160	91
6	170070001	Cuernavaca	TEPEPAN	1,675	991
7	170070001	Cuernavaca	TEXCALTEPEC	1,499	925
8	170070092	El Cerrito (Cuautenco)		69	54
TOTAL				17,266	9,993



CS Ocoatepec: Morbilidad / SIS

MORBILIDAD DEL CS OCOTEPEC (CLUES:MSSSA000541), 2017.

No.	PADECIMIENTO	CLAVE CIE10	CASOS	
			NÚM.	TASA *
1	Infecciones respiratorias agudas	J00-J06, J20, J21 excepto J02.0 y J03.0	430	60.27
2	Infección de vías urinarias	N30, N34, N39.0	69	9.67
3	Infecciones intestinales por otros organismos y las mal definidas	A04, A08-A09 excepto A08.0	59	8.27
4	Gingivitis y enfermedad periodontal	K05	41	5.75
5	Otitis media aguda	H65.0-H65.1	22	3.08
6	Conjuntivitis	H10	20	2.80
7	Vulvovaginitis	N76	18	2.52
8	Úlceras, gastritis y duodenitis	K25-K29	17	2.38
9	Candidiasis urogenital	B37.3-B37.4	14	1.96
10	Diabetes mellitus no insulino dependiente (Tipo II)	E11-E14	9	1.26
	Resto de Diagnósticos		548	76.80
	TOTAL CAUSAS		1247	

POBLACIÓN RESPONSABILIDAD SSM, 2017

7135

Fuente: SUIVE/SSM 2017 (incluye solo casos SSM). Proyección de población 2017, CONAPO-DGIS. *Tasa por 1,000 hab. del área de influencia de la Unidad Médica.

REPORTE SIS

Año	2012	2013	2014	2015	2016	2017
Total de Embarazadas 1° vez	107	91	126	126	103	109
Total de embarazadas Adolescentes 1° vez	28	21	34	30	35	33
Total de Pacientes de MPF	357	165	83	161	171	223
Total de Pacientes Referidos	357	224	159	270	257	214
Total de Pacientes Contrareferidos	0	0	0	0	0	1
Total DM en Tratamiento	127	141	173	222	73	s/d
Total DM en Control	44	44	50	79	19	s/d
Total HTA en Tratamiento	80	86	112	149	60	s/d
Total HTA en Control	42	43	56	71	24	s/d

Fuente: Subsistema de Prestación de Servicios (SIS) cierre anual 2012 - 2017. s/d= sin datos



CS Ocoteppec: SINERHIAS y Productividad

Nombre: OCOTEPEC
CLUES: MSSSA000541
Jurisdicción: No. I

Concepto	2017	Concepto	2017
Infraestructura			
Consultorios	3	Personal de enfermería	3
- Generales	2	- Enfermeras en contacto	3
- Estomatología	1	- Enfermeras en otra actividad	0
- Otros	0		
Salas de expulsión	0	Consulta otorgada	
		Consulta externa	6,626
		- Consulta general	4,859
		- Consulta odontológica	1,767
Recurso humano		Indicadores de productividad 1/	
Médicos en contacto	4	Consulta general por médico general 2/	9.6
- Generales	2	Consulta odontológica por odontólogo 3/	3.5
- Odontólogos	1		
- Otros			
Médicos pasantes	1		
- P. de medicina	0		
- P. de odontología	1		

1/ Se consideran 252 días hábiles.

2/ Incluye consulta general y médicos generales más pasantes de medicina.

3/ Incluye consulta odontológica y odontólogos más pasantes de odontología.

Fuente: SSA/DGIS/Cubos dinámicos de información 2017.

SINERHIAS/SIS/ Cubos dinámicos 2017.

Elaboró: Departamento de Evaluación



CS Ocoatepec: Plano arquitectónico

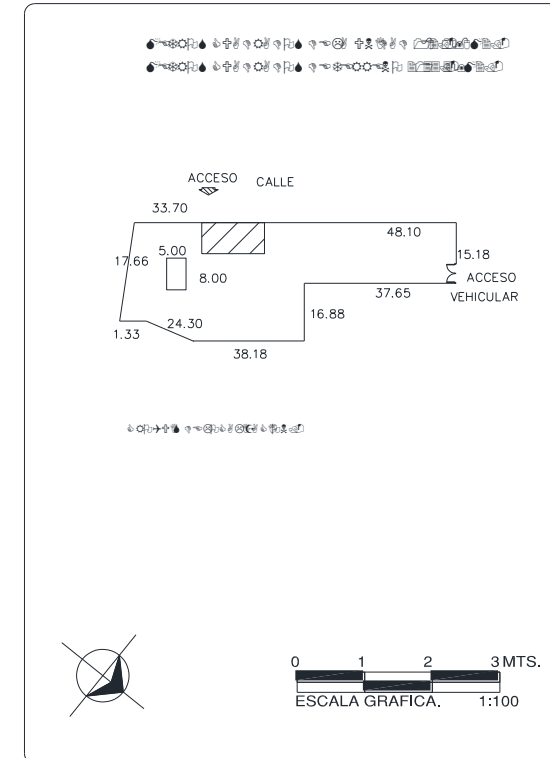
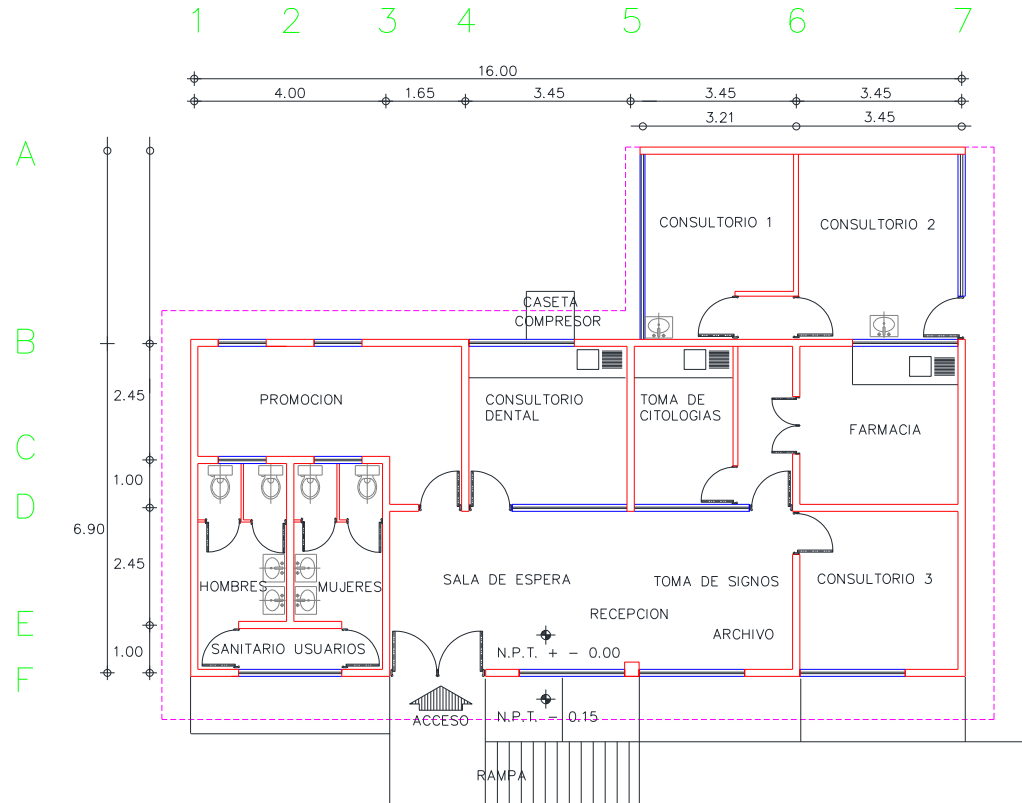

CENTRO DE SALUD: [Icon]	FECHA DE CONSTRUCCIÓN: [Icon]
JURISDICCION SANITARIA: [Icon]	
MUNICIPIO: [Icon]	LOCALIDAD: [Icon]
PLANO: [Icon]	
CLAVE CLUES: [Icon]	FECHA DE ACTUALIZACIÓN: [Icon]
VALIDO: [Icon]	
REALIZÓ LEVANTAMIENTO: [Icon]	



Centro de Salud Plan de Ayala

Jurisdicción Sanitaria I

Población Total: 15,110

Población SSM: 7,570

***Afiliados al Seguro Popular: 5,376**

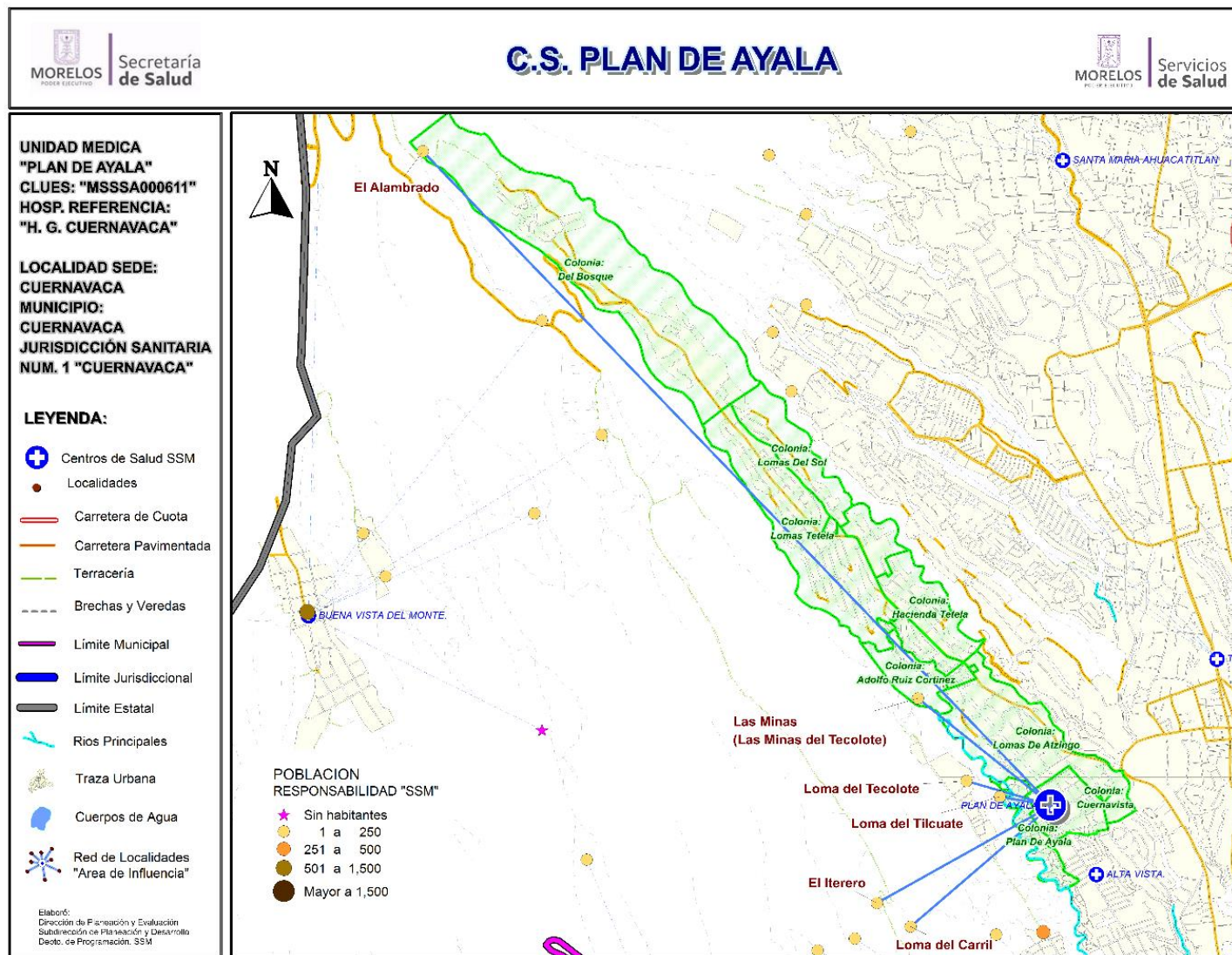

Fuente: Estudio de Regionalización Operativa, 2018

*REPS Morelos



SERVICIOS
DE SALUD



Centro de Salud Plan de Ayala

Población del Área de Influencia					
Localidad Sede		CUERNAVACA		Hosp. de Referencia	
Clave CLUES		MSSSA000611		Tipo de Unidad	
				URBANO-02	
No.	CLAVE LOCALIDAD	NOMBRE LOCALIDAD	NOMBRE DE LA COLONIA	POBLACIÓN TOTAL 2018	POBLACIÓN SSM 2018
1	170070001	Cuernavaca	DEL BOSQUE	243	76
2	170070001	Cuernavaca	LOMAS DE ATZINGO	2,768	1,391
3	170070001	Cuernavaca	LOMAS TETELA	6,330	2,669
4	170070001	Cuernavaca	PLAN DE AYALA	5,521	3,232
5	170070071	El Alambrado		3	3
6	170070067	El Iterero		9	9
7	170070087	Las Minas (Las Minas del Tecolote)		85	66
8	170070061	Loma del Carril		8	8
9	170070099	Loma del Tecolote		141	114
10	170070142	Loma del Tilcuate		2	2
TOTAL				15,110	7,570



CS Plan de Ayala: Morbilidad / SIS

MORBILIDAD DEL CS PLAN DE AYALA (CLUES:MSSSA000611), 2017.

No.	PADECIMIENTO	CLAVE CIE10	CASOS	
			NÚM.	TASA *
1	Infecciones respiratorias agudas	J00-J06, J20, J21 excepto J02.0 y J03.0	2564	319.46
2	Infecciones intestinales por otros organismos y las mal definidas	A04, A08-A09 excepto A08.0	555	69.15
3	Infeccion de vías urinarias	N30, N34, N39.0	375	46.72
4	Gingivitis y enfermedad periodontal	K05	321	40.00
5	Ulceras, gastritis y duodenitis	K25-K29	174	21.68
6	Intoxicacion por picadura de alacran	T63.2, X22	60	7.48
7	Otitis media aguda	H65.0-H65.1	57	7.10
8	Conjuntivitis	H10	42	5.23
9	Vulvovaginitis	N76	37	4.61
10	Candidiasis urogenital	B37.3-B37.4	34	4.24
	Resto de Diagnosticos		1517	189.01
	TOTAL CAUSAS		5736	

POBLACIÓN RESPONSABILIDAD SSM, 2017

8026

Fuente: SUIVE/SSM 2017 (incluye solo casos SSM). Proyección de población 2017, CONAPO-DGIS. *Tasa por 1,000 hab. del área de influencia de la Unidad Médica.

REPORTE SIS

Año	2012	2013	2014	2015	2016	2017
Total de Embarazadas 1° vez	69	85	99	99	62	79
Total de embarazadas Adolescentes 1° vez	30	32	18	16	15	21
Total de Pacientes de MPF	227	253	43	66	70	110
Total de Pacientes Referidos	110	124	134	199	153	100
Total de Pacientes Contrareferidos	0	0	0	0	0	0
Total DM en Tratamiento	96	130	147	42	62	70
Total DM en Control	26	31	22	8	21	22
Total HTA en Tratamiento	81	107	125	37	59	49
Total HTA en Control	24	19	29	16	42	44

Fuente: Subsistema de Prestación de Servicios (SIS) cierre anual 2012 - 2017. s/d= sin datos



CS Plan de Ayala: SINERHIAS y Productividad

Nombre: PLAN DE AYALA

CLUES: MSSSA000611

Jurisdicción: No. I

Concepto	2017	Concepto	2017
Infraestructura			
Consultorios	3	Personal de enfermería	4
-Generales	2	- Enfermeras en contacto	4
-Estomatología	1	- Enfermeras en otra actividad	0
-Otros	0		
Salas de expulsión	0		
Recurso humano			
Médicos en contacto	7	Consulta otorgada	
-Generales	5	Consulta externa	10,277
-Odontólogos	1	- Consulta general	9,353
-Otros	0	- Consulta odontológica	924
Médicos pasantes	1		
-P. de medicina	0		
-P. de odontología	1		
		Indicadores de productividad 1/	
		Consulta general por médico general 2/	7.4
		Consulta odontológica por odontólogo 3/	1.8

1/ Se consideran 252 días hábiles.

2/ Incluye consulta general y médicos generales más pasantes de medicina.

3/ Incluye consulta odontológica y odontólogos más pasantes de odontología.

Fuente: SSA/DGIS/Cubos dinámicos de información 2017.

SINERHIAS/SIS/ Cubos dinámicos 2017.

Elaboró: Departamento de Evaluación



CS Plan de Ayala: Plano arquitectónico

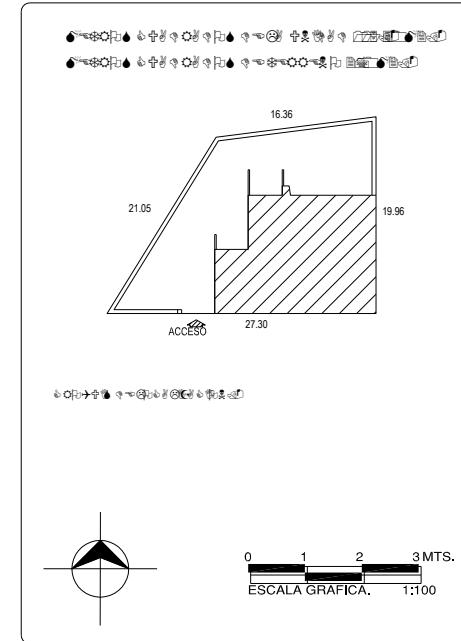
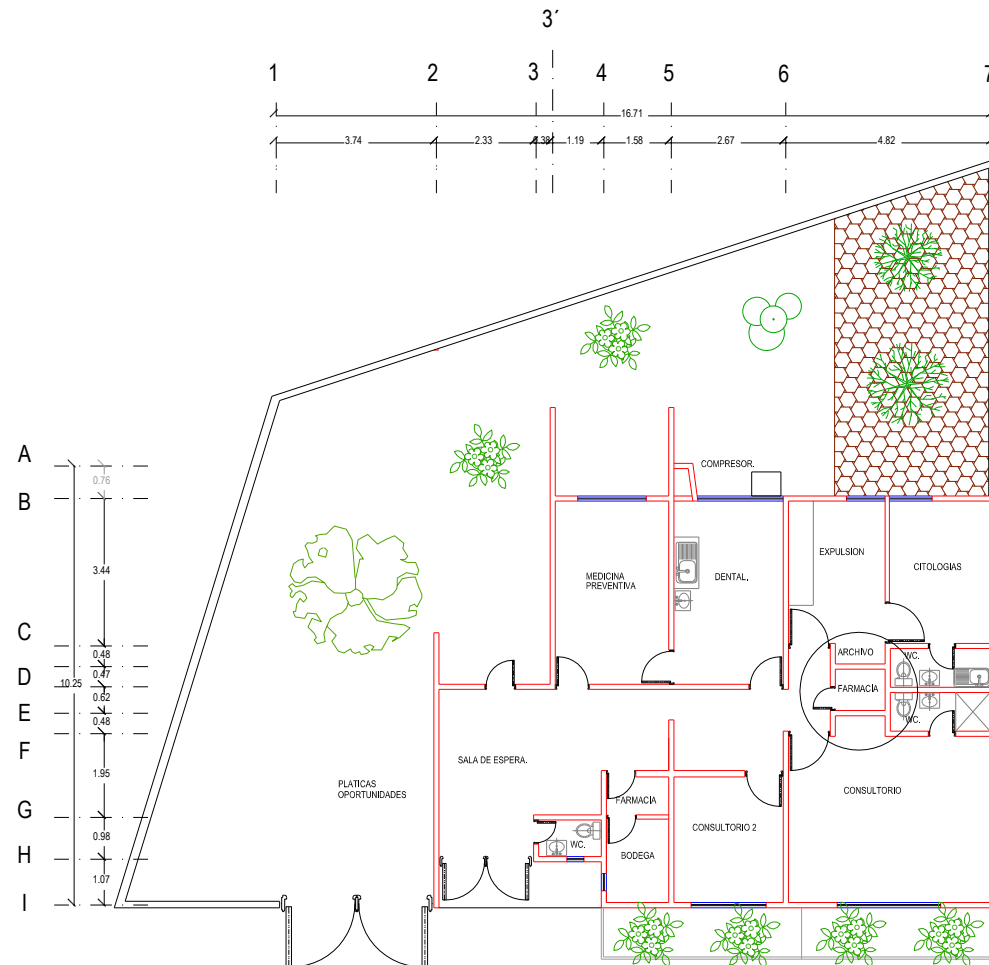

CENTRO DE SALUD:	FECHA DE CONSTRUCCION:	
JURISDICCION SANITARIA:	MUNICIPIO:	
LOCALIDAD:	PLANO:	
CLAVE CLUES:	FECHA DE ACTUALIZACION:	VALIDO:
REALIZO LEVANTAMIENTO:		



Centro de Salud Revolución

Jurisdicción Sanitaria I

Población Total: 38,453

Población SSM: 15,483

***Afiliados al Seguro Popular: 11,581**

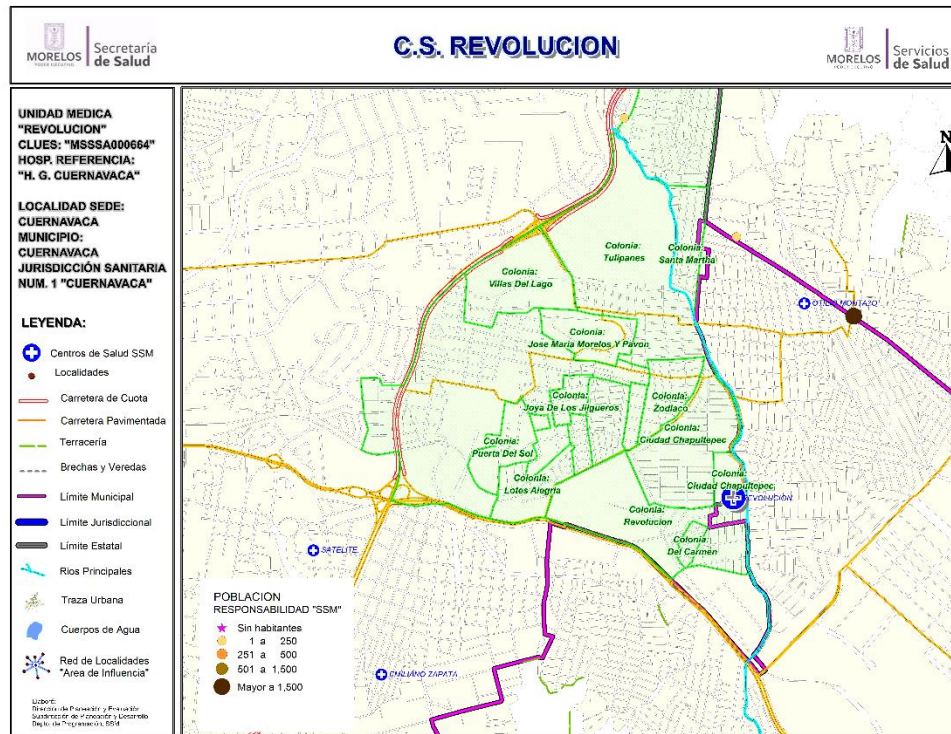

Población del Área de Influencia					
Localidad Sede	CUERNAVACA		Hosp. de Referencia	HOSP. GRAL. DE CUERNAVACA	
Clave CLUES	MSSSA000664		Tipo de Unidad	URBANO-03	
No.	CLAVE LOCALIDAD	NOMBRE LOCALIDAD	NOM. COLONIA	POBLACIÓN TOTAL 2018	POBLACIÓN RESP. SSM 2018
1	170070001	Cuernavaca	CIUDAD CHAPULTEPEC	7,684	2,724
2	170070001	Cuernavaca	DEL CARMEN	1,148	330
3	170070001	Cuernavaca	JOSE MARIA MORELOS Y PAVON	4,232	1,202
4	170070001	Cuernavaca	JOYA DE LOS JILGUEROS	799	340
5	170070001	Cuernavaca	LOTES ALEGRIA	1,367	585
6	170070001	Cuernavaca	MARTIRES DE RIO BLANCO	1,989	805
7	170070001	Cuernavaca	MILPILLAS	2,060	1,335
8	170070001	Cuernavaca	QUINTO FRACCIONAMIENTO	456	222
9	170070001	Cuernavaca	RAMON HERNANDEZ NAVARRO	628	259
10	170070001	Cuernavaca	REVOLUCION	3,053	1,553
11	170070001	Cuernavaca	RICARDO FLORES MAGON	9,763	4,027
12	170070001	Cuernavaca	SANTA MARTHA	1,544	840
13	170070001	Cuernavaca	TULIPANES	2,078	619
14	170070001	Cuernavaca	ZODIACO	1,652	642
TOTAL				38,453	15,483



CS Revolución: Morbilidad / SIS

MORBILIDAD DEL CS REVOLUCION (CLUES:MSSSA000664), 2017.

No.	PADECIMIENTO	CLAVE CIE10	CASOS	
			NÚM.	TASA *
1	Infecciones respiratorias agudas	J00-J06, J20, J21 excepto J02.0 y J03.0	686	38.96
2	Infeccion de vias urinarias	N30, N34, N39.0	192	10.90
3	Ulceras, gastritis y duodenitis	K25-K29	111	6.30
4	Infecciones intestinales por otros organismos y las mal definidas	A04, A08-A09 excepto A08.0	108	6.13
5	Vulvovaginitis	N76	60	3.41
6	Otitis media aguda	H65.0-H65.1	48	2.73
7	Conjuntivitis	H10	37	2.10
8	Infeccion por Virus Zika	U06.9	14	0.80
9	Diabetes mellitus no insulino dependiente (Tipo II)	E11-E14	12	0.68
10	Candidiasis urogenital	B37.3-B37.4	11	0.62
	Resto de Diagnosticos		1247	70.82
	TOTAL CAUSAS		2526	

POBLACIÓN RESPONSABILIDAD SSM, 2017

17609

Fuente: SUIVE/SSM 2017 (incluye solo casos SSM). Proyección de población 2017, CONAPO-DGIS. *Tasa por 1,000 hab. del área de influencia de la Unidad Médica.

REPORTE SIS

Año	2012	2013	2014	2015	2016	2017
Total de Embarazadas 1° vez	206	210	275	235	221	184
Total de embarazadas Adolescentes 1° vez	26	27	36	54	38	24
Total de Pacientes de MPF	173	197	184	103	102	49
Total de Pacientes Referidos	573	515	833	816	739	577
Total de Pacientes Contrareferidos	0	0	0	0	0	0
Total DM en Tratamiento	127	148	214	165	111	90
Total DM en Control	32	3	12	15	3	16
Total HTA en Tratamiento	81	111	171	139	119	98
Total HTA en Control	27	1	25	20	91	42

Fuente: Subsistema de Prestación de Servicios (SIS) cierre anual 2012 - 2017. s/d= sin datos



CS Revolución: SINERHIAS y Productividad

Nombre: REVOLUCIÓN

CLUES: MSSSA000664

Jurisdicción: No. I

Concepto	2017	Concepto	2017
Infraestructura			
Consultorios	4	Personal de enfermería	5
- Generales	3	- Enfermeras en contacto	5
- Estomatología	1	- Enfermeras en otra actividad	0
- Otros	0		
Salas de expulsión	0		
Recurso humano			
Médicos en contacto	6	Consulta otorgada	
- Generales	4	Consulta externa	8,607
- Odontólogos	1	- Consulta general	7,956
- Otros	0	- Consulta odontológica	651
Médicos pasantes	1		
- P. de medicina	0		
- P. de odontología	1		
		Indicadores de productividad 1/	
		Consulta general por médico general 2/	7.9
		Consulta odontológica por odontólogo 3/	1.3

1/ Se consideran 252 días hábiles.

2/ Incluye consulta general y médicos generales más pasantes de medicina.

3/ Incluye consulta odontológica y odontólogos más pasantes de odontología.

Fuente: SSA/DGIS/Cubos dinámicos de información 2017.

SINERHIAS/SIS/ Cubos dinámicos 2017.

Elaboró: Departamento de Evaluación



CS Revolución: Plano arquitectónico

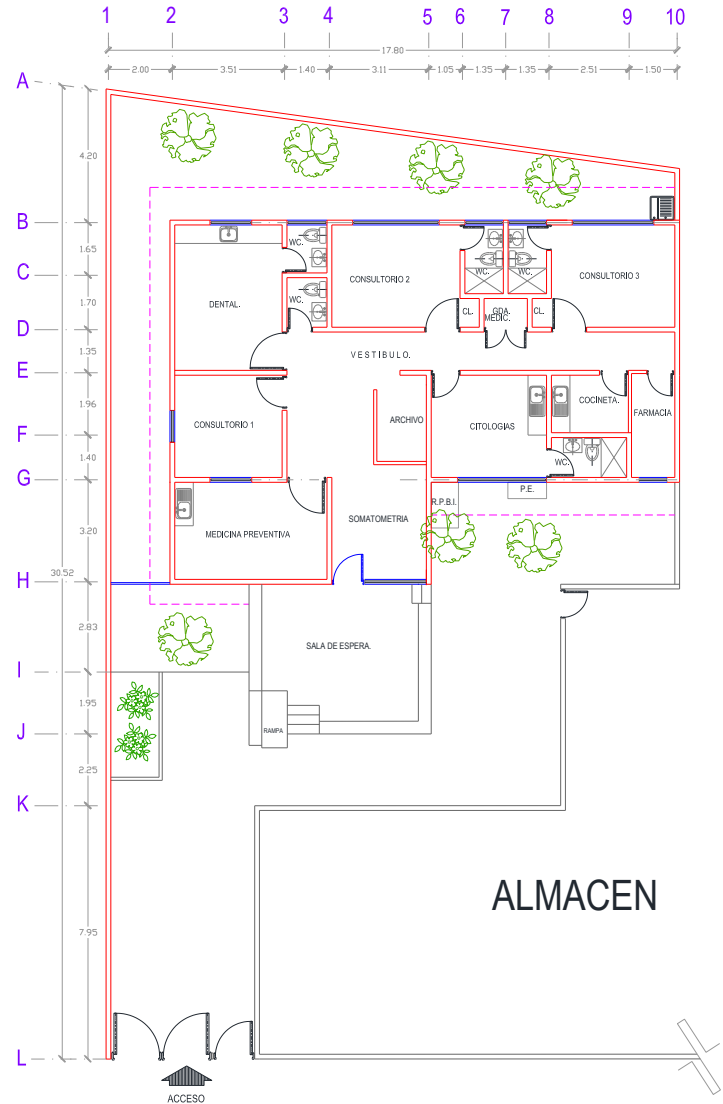

Fuente: Depto. de Obras, Conservación y Mantenimiento, SSM

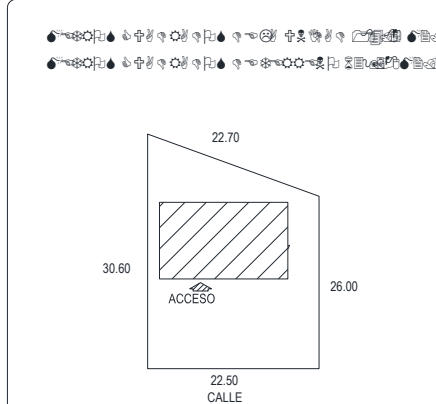

CROQUIS DE LOCALIZACION.

0 1 2 3 MTS.
ESCALA GRAFICA. 1:100

CENTRO DE SALUD:	FECHA DE CONSTRUCCIÓN:
JURISDICCION SANITARIA:	
MUNICIPIO:	LOCALIDAD:
PLANO:	
CLAVE CLUES:	FECHA DE ACTUALIZACIÓN: VALIDO:
REALIZO LEVANTAMIENTO:	



Centro de Salud San Cristobal

Jurisdicción Sanitaria I

Población Total: 21,839

Población SSM: 8,198

***Afiliados al Seguro Popular: 3,940**

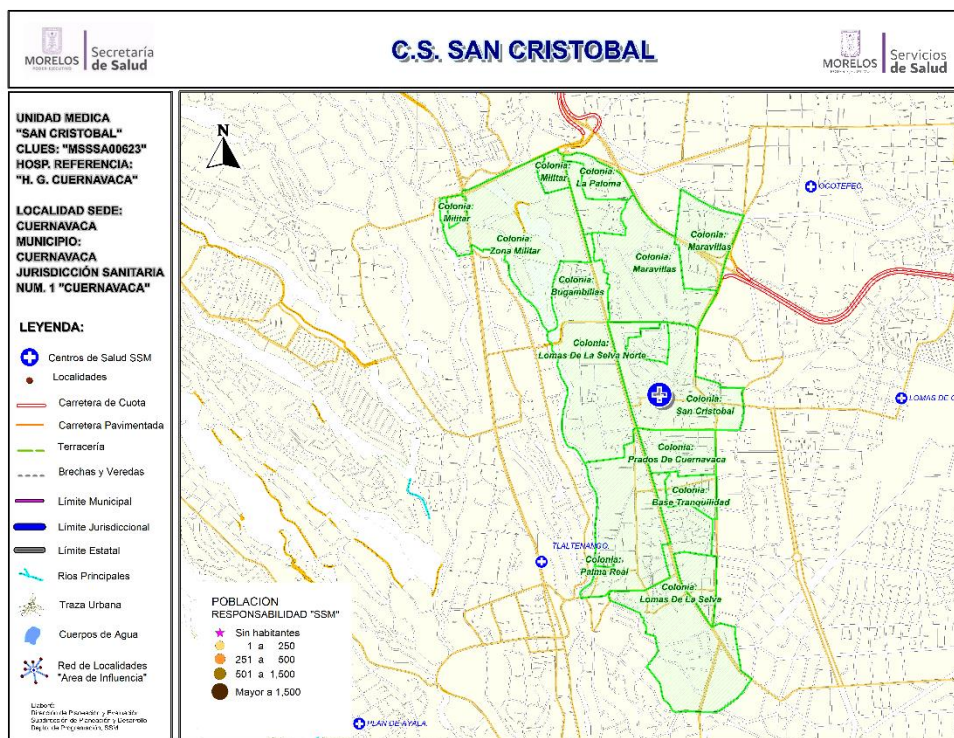

Población del Área de Influencia					
Localidad Sede		CUERNAVACA		Hosp. de Referencia	HOSP. GRAL. DE CUERNAVACA
Clave CLUES		MSSA000623		Tipo de Unidad	URBANO-02
No.	CLAVE LOCALIDAD	NOMBRE LOCALIDAD	NOM. COLONIA	POBLACIÓN TOTAL 2018	POBLACIÓN RESP. SSM 2018
1	170070001	Cuernavaca	BASE TRANQUILIDAD	382	88
2	170070001	Cuernavaca	BUGAMBILIAS	496	108
3	170070001	Cuernavaca	DEL EMPLEADO	3,316	1,467
4	170070001	Cuernavaca	LOMAS DE LA SELVA	3,427	1,316
5	170070001	Cuernavaca	LOMAS DE LA SELVA NORTE	3,069	1,038
6	170070001	Cuernavaca	LOS FAROLES	451	154
7	170070001	Cuernavaca	MARAVILLAS	4,176	2,050
8	170070001	Cuernavaca	PRADOS DE CUERNAVACA	1,117	356
9	170070001	Cuernavaca	SAN CRISTOBAL	3,168	1,079
10	170070001	Cuernavaca	TEZONTEPEC	528	218
11	170070001	Cuernavaca	ZONA MILITAR	1,709	324
TOTAL				21,839	8,198

Fuente: Estudio de Regionalización Operativa, 2018

*REPS Morelos



SERVICIOS DE SALUD



CS San Cristóbal: Morbilidad / SIS

MORBILIDAD DEL CS SAN CRISTOBAL (CLUES:MSSSA000623), 2017.

No.	PADECIMIENTO	CLAVE CIE10	CASOS	
			NÚM.	TASA *
1	Infecciones respiratorias agudas	J00-J06, J20, J21 excepto J02.0 y J03.0	653	87.14
2	Infeccion de vias urinarias	N30, N34, N39.0	152	20.28
3	Infecciones intestinales por otros organismos y las mal definidas	A04, A08-A09 excepto A08.0	127	16.95
4	Conjuntivitis	H10	43	5.74
5	Ulceras, gastritis y duodenitis	K25-K29	37	4.94
6	Vulvovaginitis	N76	32	4.27
7	Otitis media aguda	H65.0-H65.1	19	2.54
8	Candidiasis urogenital	B37.3-B37.4	7	0.93
9	Varicela	B01	6	0.80
10	Hipertension arterial	I10-I15	6	0.80
	Resto de Diagnosticos		780	104.08
	TOTAL CAUSAS		1862	

POBLACIÓN RESPONSABILIDAD SSM, 2017

7494

Fuente: SUIVE/SSM 2017 (incluye solo casos SSM). Proyección de población 2017, CONAPO-DGIS. *Tasa por 1,000 hab. del área de influencia de la Unidad Médica.

REPORTE SIS

Año	2012	2013	2014	2015	2016	2017
Total de Embarazadas 1° vez	37	65	78	77	76	53
Total de embarazadas Adolescentes 1° vez	14	22	22	15	20	13
Total de Pacientes de MPF	69	81	71	68	86	95
Total de Pacientes Referidos	165	142	242	314	289	165
Total de Pacientes Contrareferidos	0	0	0	0	0	2
Total DM en Tratamiento	53	46	65	96	38	70
Total DM en Control	11	4	4	2	6	31
Total HTA en Tratamiento	46	30	66	95	37	68
Total HTA en Control	13	2	20	10	23	51

Fuente: Subsistema de Prestación de Servicios (SIS) cierre anual 2012 - 2017. s/d= sin datos



CS San Cristóbal: SINERHIAS y Productividad

Nombre: SAN CRISTÓBAL

CLUES: MSSSA000623

Jurisdicción: No. 1

Concepto	2017	Concepto	2017
Infraestructura			
Consultorios	3	Personal de enfermería	2
- Generales	2	- Enfermeras en contacto	2
- Estomatología	1	- Enfermeras en otra actividad	0
- Otros	0		
Salas de expulsión	0		
Recurso humano			
Médicos en contacto	4	Consulta otorgada	
- Generales	2	Consulta externa	4,305
- Odontólogos	1	- Consulta general	3,246
- Otros	0	- Consulta odontológica	1,059
Médicos pasantes	1		
- P. de medicina	0		
- P. de odontología	1		
		Indicadores de productividad 1/	
		Consulta general por médico general 2/	6.4
		Consulta odontológica por odontólogo 3/	2.1

1/ Se consideran 252 días hábiles.

2/ Incluye consulta general y médicos generales más pasantes de medicina.

3/ Incluye consulta odontológica y odontólogos más pasantes de odontología.

Fuente: SSA/DGIS/Cubos dinámicos de información 2017.

SINEHIAS/SIS/ Cubos dinámicos 2017.

Elaboró: Departamento de Evaluación



CS San Cristóbal: Plano arquitectónico

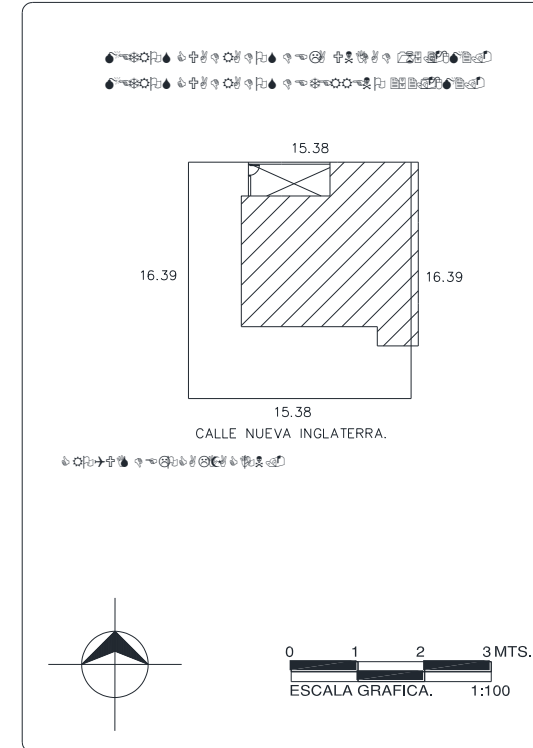
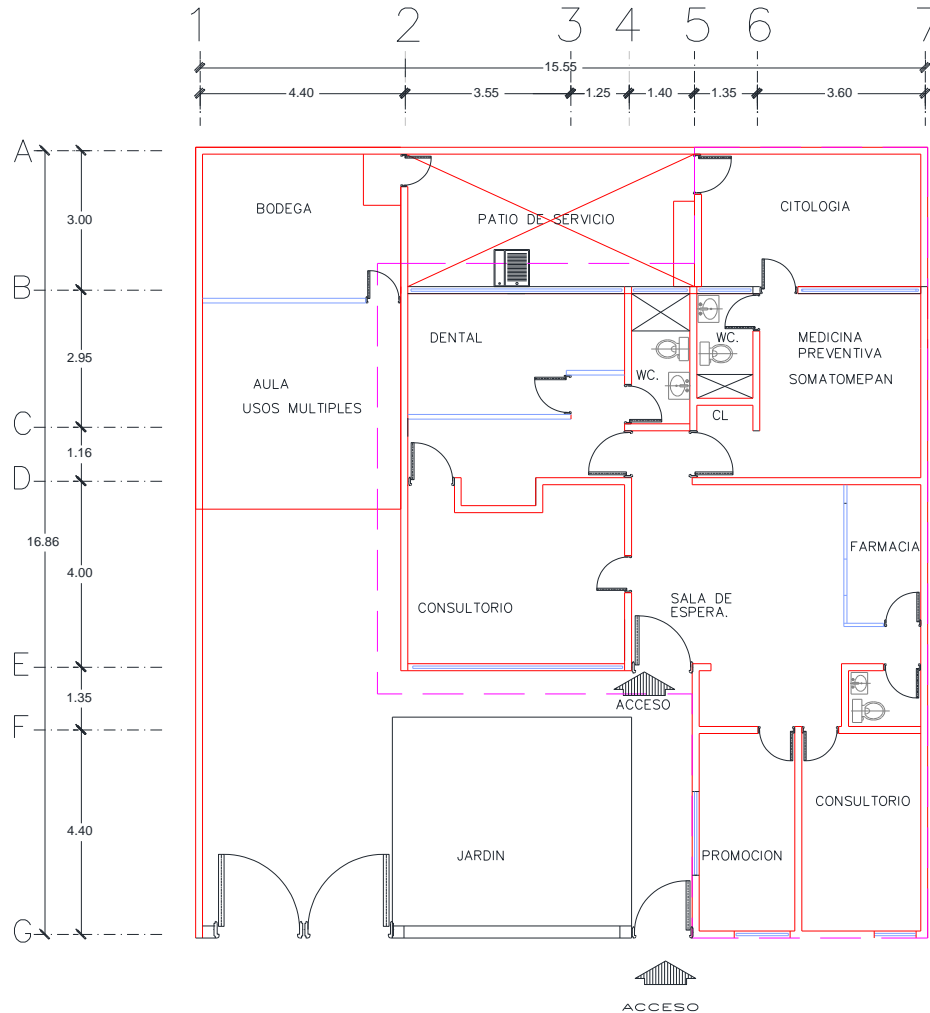

CENTRO DE SALUD:	FECHA DE CONSTRUCCIÓN:	
JURISDICCION SANITARIA:		
MUNICIPIO:	LOCALIDAD:	
PLANO:		
CLAVE CLUES:	FECHA DE ACTUALIZACIÓN:	VALIDÓ:
REALIZÓ LEVANTAMIENTO:		

Fuente: Depto. de Obras, Conservación y Mantenimiento, SSM



Centro de Salud San Miguel Acapantzingo

Jurisdicción Sanitaria I

Población Total: 19,170

Población SSM: 7,917

*Afiliados al Seguro Popular: 4,410

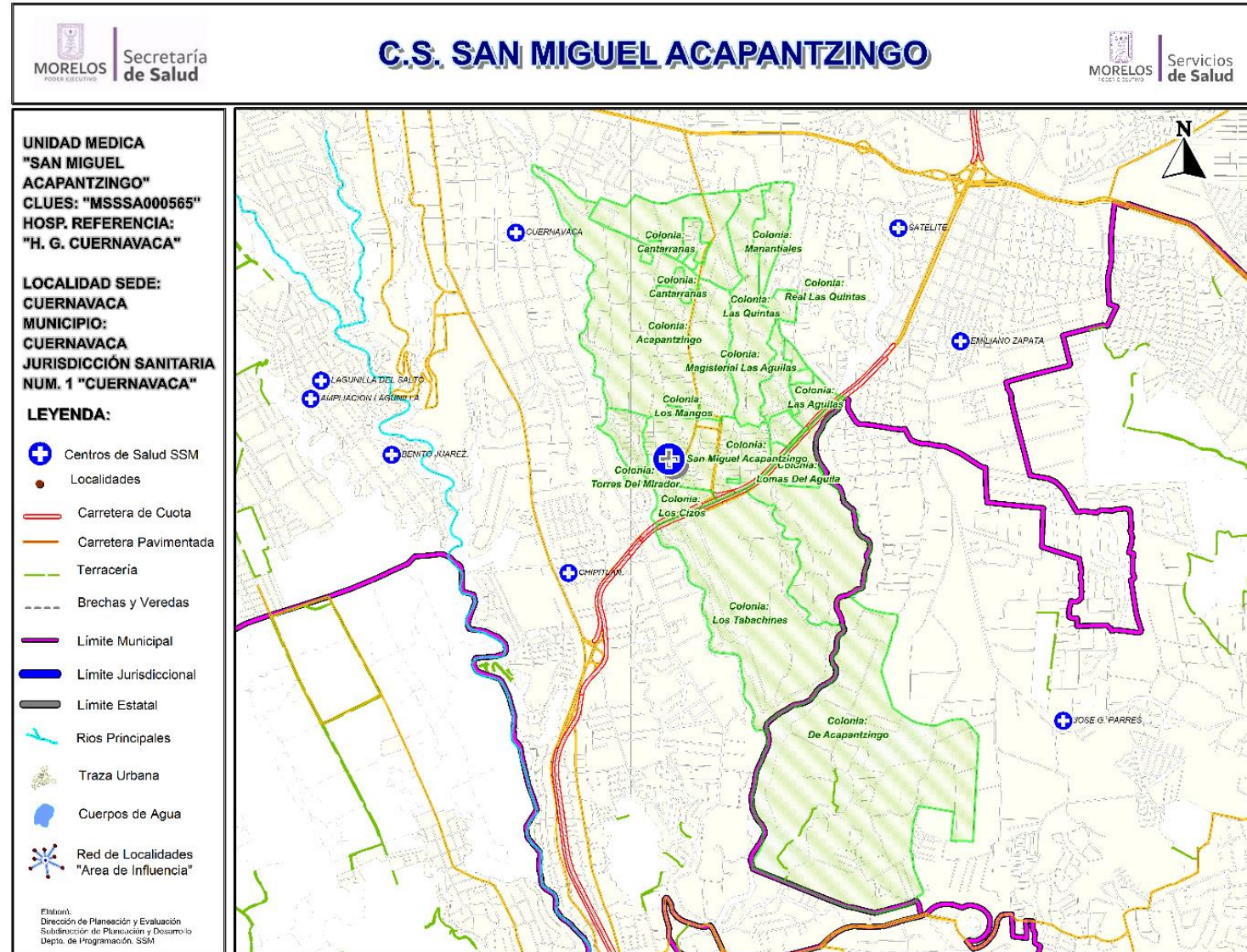



Centro de Salud San Miguel Acapantzingo

Población del Área de Influencia					
Localidad Sede		CUERNAVACA	Hosp. de Referencia	HOSP. GRAL. DE CUERNAVACA	
Clave CLUES		MSSSA000565	Tipo de Unidad	URBANO-02	
No.	CLAVE LOCALIDAD	NOMBRE LOCALIDAD	NOMBRE DE LA COLONIA	POBLACIÓN TOTAL 2018	POBLACIÓN SSM 2018
1	170070001	Cuernavaca	ACAPANTZINGO	5,733	2,221
2	170070001	Cuernavaca	CHAPULTEPEC	63	20
3	170070001	Cuernavaca	DE ACAPANTZINGO	1,620	926
4	170070001	Cuernavaca	FOVISSSTE LAS AGUILAS	1,094	245
5	170070001	Cuernavaca	JARDINES DE ACAPANTZINGO	1,616	547
6	170070001	Cuernavaca	LAS AGUILAS	651	214
7	170070001	Cuernavaca	LAS QUINTAS	471	182
8	170070001	Cuernavaca	LOMAS DEL AGUILA	1,207	602
9	170070001	Cuernavaca	LOS CIZOS	55	24
10	170070001	Cuernavaca	LOS TABACHINES	1,039	253
11	170070001	Cuernavaca	MAGISTERIAL LAS AGUILAS	458	130
12	170070001	Cuernavaca	MANANTIALES	1,183	414
13	170070001	Cuernavaca	PALMIRA	13	0
14	170070001	Cuernavaca	REAL LAS QUINTAS	30	0
15	170070001	Cuernavaca	SAN MIGUEL ACAPANTZINGO	3,782	2,094
16	170070001	Cuernavaca	TORRES DEL MIRADOR	155	45
			TOTAL:	19,170	7,917



CS San Miguel Acapantzingo: Morbilidad / SIS

MORBILIDAD DEL CS SAN MIGUEL ACAPANTZINGO (CLUES:MSSSA000565), 2017.

No.	PADECIMIENTO	CLAVE CIE10	CASOS	
			NÚM.	TASA *
1	Infecciones respiratorias agudas	J00-J06, J20, J21 excepto J02.0 y J03.0	555	70.63
2	Infeccion de vias urinarias	N30, N34, N39.0	111	14.13
3	Vulvovaginitis	N76	50	6.36
4	Infecciones intestinales por otros organismos y las mal definidas	A04, A08-A09 excepto A08.0	26	3.31
5	Ulceras, gastritis y duodenitis	K25-K29	23	2.93
6	Otitis media aguda	H65.0-H65.1	16	2.04
7	Conjuntivitis	H10	14	1.78
8	Candidiasis urogenital	B37.3-B37.4	5	0.64
9	Gingivitis y enfermedad periodontal	K05	5	0.64
10	Intoxicacion por picadura de alacran	T63.2, X22	5	0.64
	Resto de Diagnosticos		104	13.23
	TOTAL CAUSAS		914	

POBLACIÓN RESPONSABILIDAD SSM, 2017

7858

Fuente: SUIVE/SSM 2017 (incluye solo casos SSM). Proyección de población 2017, CONAPO-DGIS. *Tasa por 1,000 hab. del área de influencia de la Unidad Médica.

REPORTE SIS

Año	2012	2013	2014	2015	2016	2017
Total de Embarazadas 1° vez	64	58	50	68	59	57
Total de embarazadas Adolescentes 1° vez	13	10	16	21	6	4
Total de Pacientes de MPF	150	186	176	41	56	58
Total de Pacientes Referidos	195	173	175	154	166	148
Total de Pacientes Contrareferidos	5	4	0	0	0	0
Total DM en Tratamiento	84	93	103	111	29	1
Total DM en Control	3	18	4	2	8	s/d
Total HTA en Tratamiento	105	169	182	184	21	s/d
Total HTA en Control	2	17	6	2	14	s/d

Fuente: Subsistema de Prestación de Servicios (SIS) cierre anual 2012 - 2017. s/d= sin datos



CS San Miguel Acapantzingo: SINERHIAS y Productividad

Nombre: SAN MIGUEL ACAPANTZINGO

CLUES: MSSSA000565

Jurisdicción: No. 1

Concepto	2017	Concepto	2017
Infraestructura			
Consultorios	3	Personal de enfermería	4
- Generales	2	- Enfermeras en contacto	4
- Estomatología	1	- Enfermeras en otra actividad	0
- Otros	0		
Salas de expulsión	0	Consulta otorgada	
		Consulta externa	4,430
		- Consulta general	3,223
		- Consulta odontológica	1,207
Recurso humano			
Médicos en contacto	4	Indicadores de productividad 1/	
- Generales	2	Consulta general por médico general 2/	6.4
- Odontólogos	1	Consulta odontológica por odontólogo 3/	2.4
- Otros	0		
Médicos pasantes	1		
- P. de medicina	0		
- P. de odontología	1		

1/ Se consideran 252 días hábiles.

2/ Incluye consulta general y médicos generales más pasantes de medicina.

3/ Incluye consulta odontológica y odontólogos más pasantes de odontología.



Fuente: SSA/DGIS/Cubos dinámicos de información 2017.

SINERHIAS/SIS/ Cubos dinámicos 2017.

Elaboró: Departamento de Evaluación

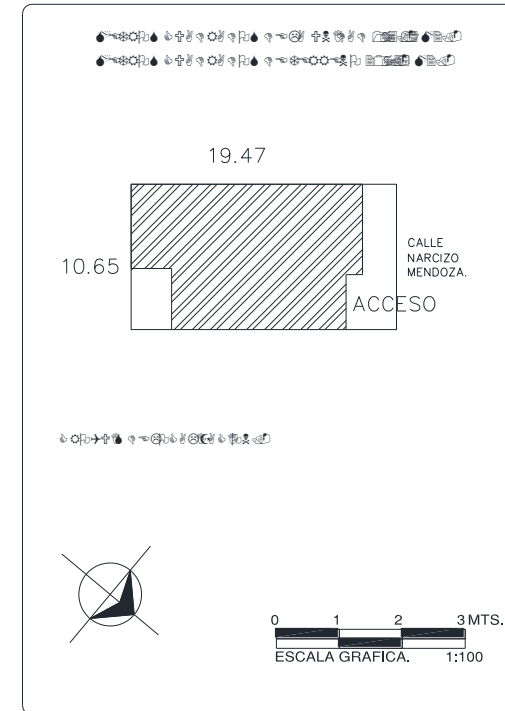
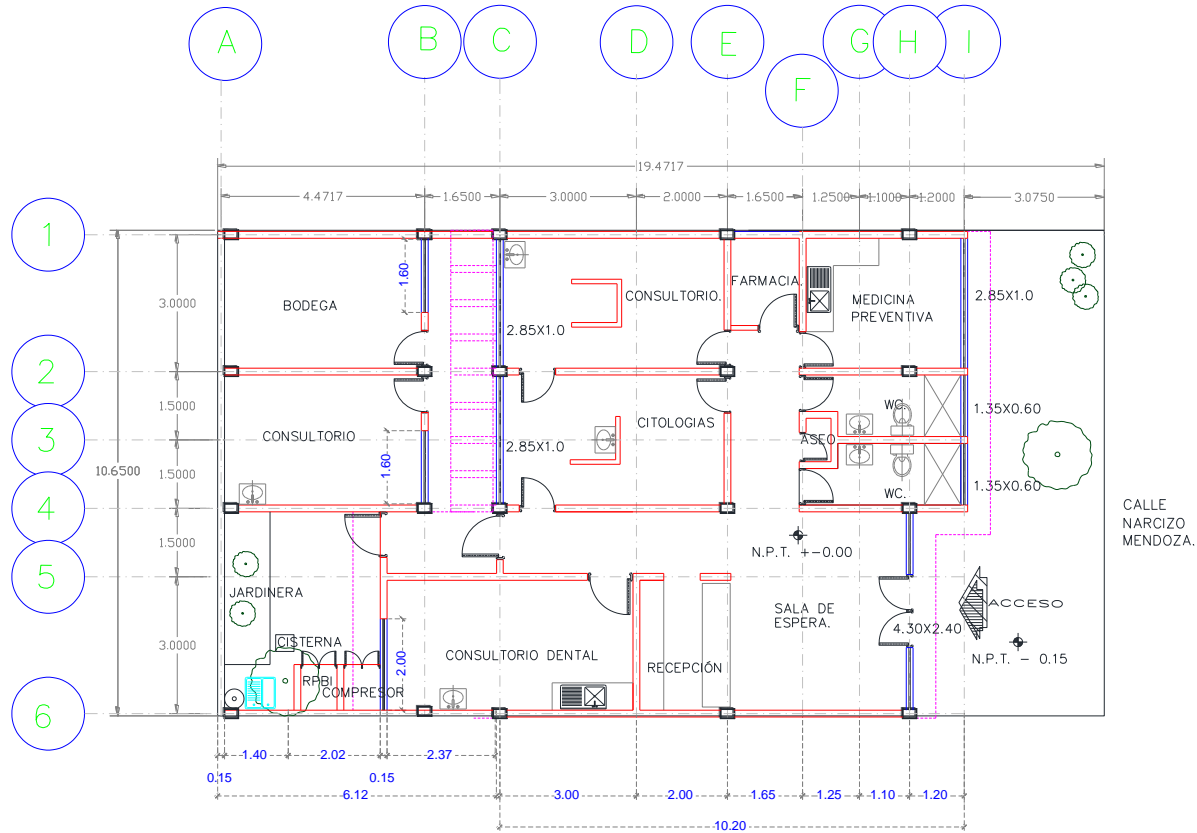
CS San Miguel Acapantzingo: Plano arquitectónico



CENTRO DE SALUD:  **FECHA DE CONSTRUCCIÓN:** _____
JURISDICCION SANITARIA:  _____
MUNICIPIO:  **LOCALIDAD:**  _____
PLANO:  _____
CLAVE CLUES:  **FECHA DE ACTUALIZACIÓN:**  **VALIDO:**  _____
REALIZÓ LEVANTAMIENTO:  _____



Centro de Salud Santa María Ahuacatlán

Jurisdicción Sanitaria I

Población Total: 16,686

Población SSM: 9,575

*Afiliados al Seguro Popular: 9,182

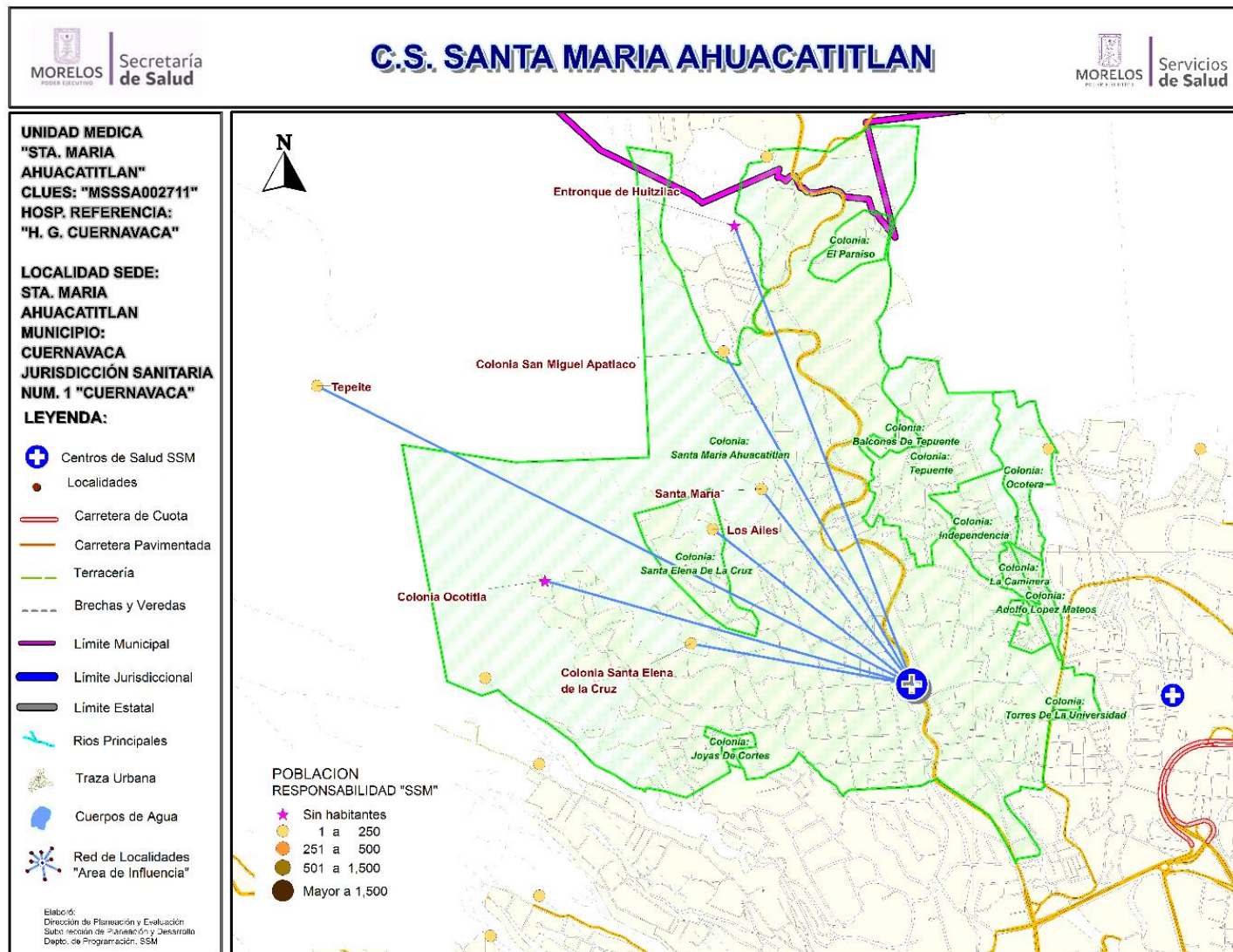



Centro de Salud Santa María Ahuacatlán

Población del Área de Influencia

Localidad Sede		CUERNAVACA	Hosp. de Referencia		HOSP. GRAL. DE CUERNAVACA
Clave CLUES		MSSSA002711	Tipo de Unidad		URBANO-03
No.	CLAVE LOCALIDAD	NOMBRE LOCALIDAD	NOMBRE COLONIA	POBLACIÓN TOTAL 2018	POBLACIÓN RESP. SSM 2018
1	170070001	Cuernavaca	ADOLFO LOPEZ MATEOS	166	75
2	170070001	Cuernavaca	BALCONES DE TEPUENTE	141	102
3	170070001	Cuernavaca	LA CAMINERA	135	38
4	170070001	Cuernavaca	SANTA MARIA AHUACATITLAN	13,986	8,012
5	170070001	Cuernavaca	TEPUENTE	1,763	1,026
6	170070137	Colonia Ocotitla		0	0
7	170070104	Colonia San Miguel Apatlaco		59	43
8	170070105	Colonia Santa Elena de la Cruz		182	107
9	170070128	Entronque de Huitzilac		0	0
10	170070143	Los Ailes		62	51
11	170070119	Santa María		189	118
12	170070083	Tepeite		3	3
TOTAL				16,686	9,575

CS Santa María Ahuacatlán: Morbilidad / SIS

MORBILIDAD DEL CS SANTA MARIA AHUACATITLAN (CLUES:MSSSA002711), 2017.

No.	PADECIMIENTO	CLAVE CIE10	CASOS	
			NÚM.	TASA *
1	Infecciones respiratorias agudas	J00-J06, J20, J21 excepto J02.0 y J03.0	1250	114.13
2	Infecciones intestinales por otros organismos y las mal definidas	A04, A08-A09 excepto A08.0	177	16.16
3	Infeccion de vias urinarias	N30, N34, N39.0	28	2.56
4	Depresion	F32	27	2.47
5	Ulceras, gastritis y duodenitis	K25-K29	11	1.00
6	Otitis media aguda	H65.0-H65.1	6	0.55
7	Vulvovaginitis	N76	4	0.37
8	Diabetes mellitus no insulino dependiente (Tipo II)	E11-E14	3	0.27
9	Tricomoniasis urogenital	A59.0	3	0.27
10	Infeccion asintomatica por VIH	Z21	3	0.27
	Resto de Diagnosticos		197	17.99
	TOTAL CAUSAS		1709	

POBLACIÓN RESPONSABILIDAD SSM, 2017

10952

Fuente: SUIVE/SSM 2017 (incluye solo casos SSM). Proyección de población 2017, CONAPO-DGIS. *Tasa por 1,000 hab. del área de influencia de la Unidad Médica.

REPORTE SIS

Año	2012	2013	2014	2015	2016	2017
Total de Embarazadas 1° vez	219	228	205	195	167	143
Total de embarazadas Adolescentes 1° vez	78	59	42	39	18	32
Total de Pacientes de MPF	41	68	62	96	154	163
Total de Pacientes Referidos	371	271	365	281	569	93
Total de Pacientes Contrareferidos	0	9	0	0	0	3
Total DM en Tratamiento	37	45	82	90	96	26
Total DM en Control	7	30	28	35	13	6
Total HTA en Tratamiento	33	57	86	111	116	29
Total HTA en Control	8	31	50		73	12

Fuente: Subsistema de Prestación de Servicios (SIS) cierre anual 2012 - 2017. s/d= sin datos



CS Santa María Ahuacatlán: SINERHIAS y Productividad

Nombre: SANTA MA. AHUACATITLAN

CLUES: MSSSA002711

Jurisdicción: No. I

Concepto	2017	Concepto	2017
Infraestructura			
Consultorios	5	Personal de enfermería	4
- Generales	4	- Enfermeras en contacto	4
- Estomatología	1	- Enfermeras en otra actividad	0
- Otros	0		
Salas de expulsión	0		
Recurso humano			
Médicos en contacto	8	Consulta otorgada	
- Generales	4	Consulta externa	8,939
- Odontólogos	1	- Consulta general	7,910
- Otros	0	- Consulta odontológica	1,029
Médicos pasantes	3		
- P. de medicina	2		
- P. de odontología	1		
		Indicadores de productividad 1/	
		Consulta general por médico general 2/	5.2
		Consulta odontológica por odontólogo 3/	2.0

1/ Se consideran 252 días hábiles.

2/ Incluye consulta general y médicos generales más pasantes de medicina.

3/ Incluye consulta odontológica y odontólogos más pasantes de odontología.

Fuente: SSA/DGIS/Cubos dinámicos de información 2017.

SINERHIAS/SIS/ Cubos dinámicos 2017.

Elaboró: Departamento de Evaluación



CS Santa María Ahuacatlán : Plano arquitectónico

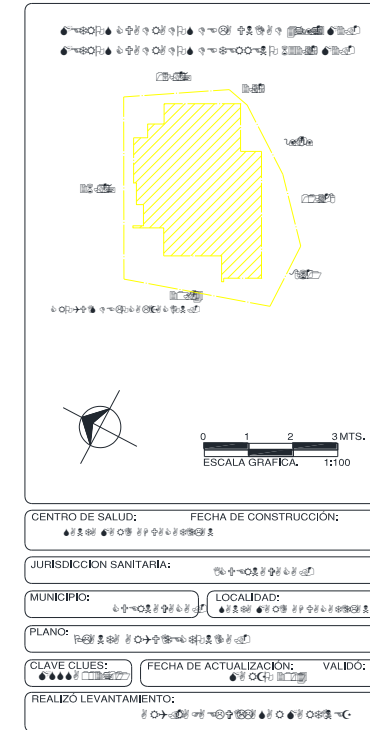
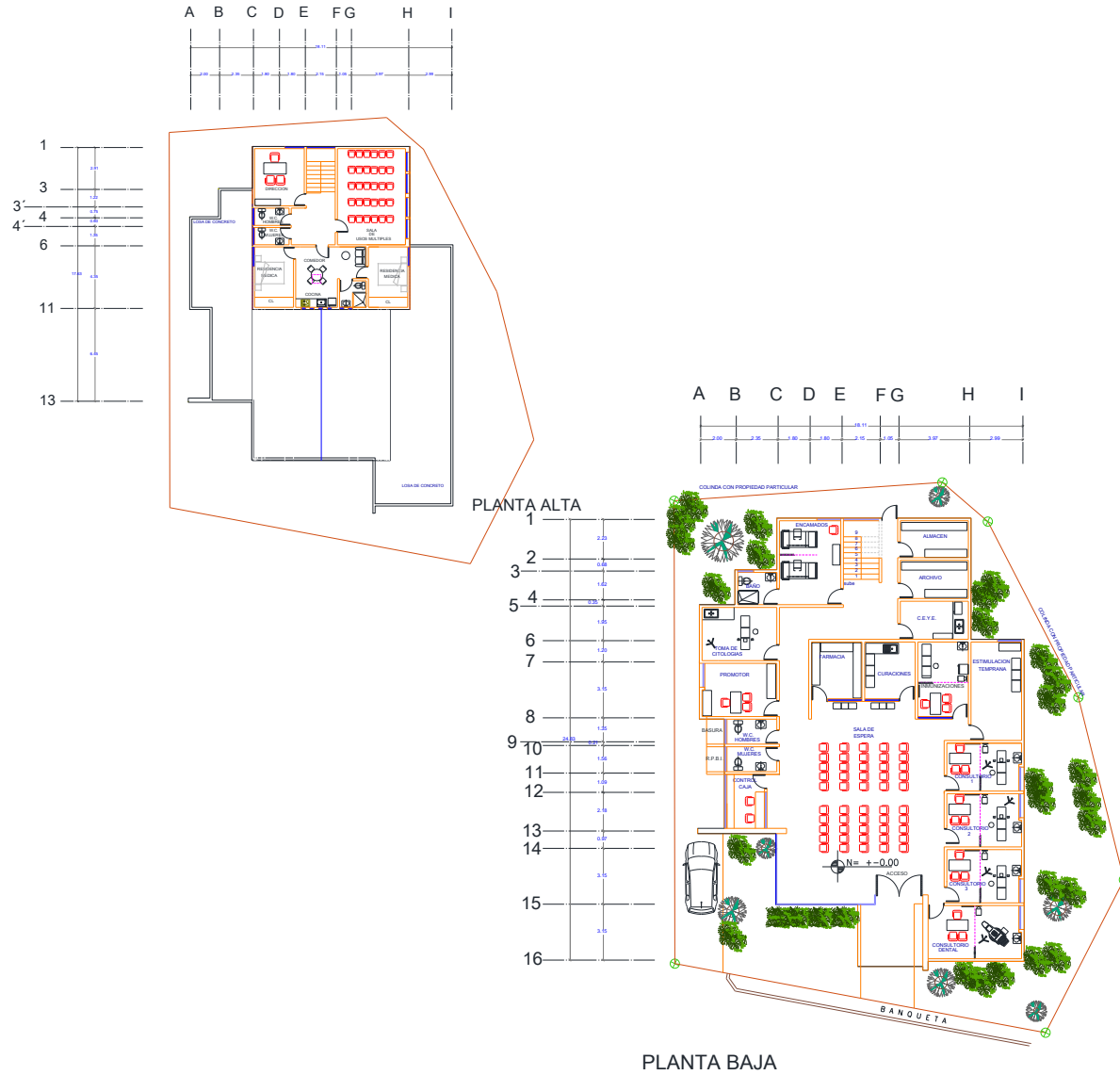



Centro de Salud Satélite

Jurisdicción Sanitaria I

Población Total: 19,639

Población SSM: 7,804

***Afiliados al Seguro Popular: 4,987**

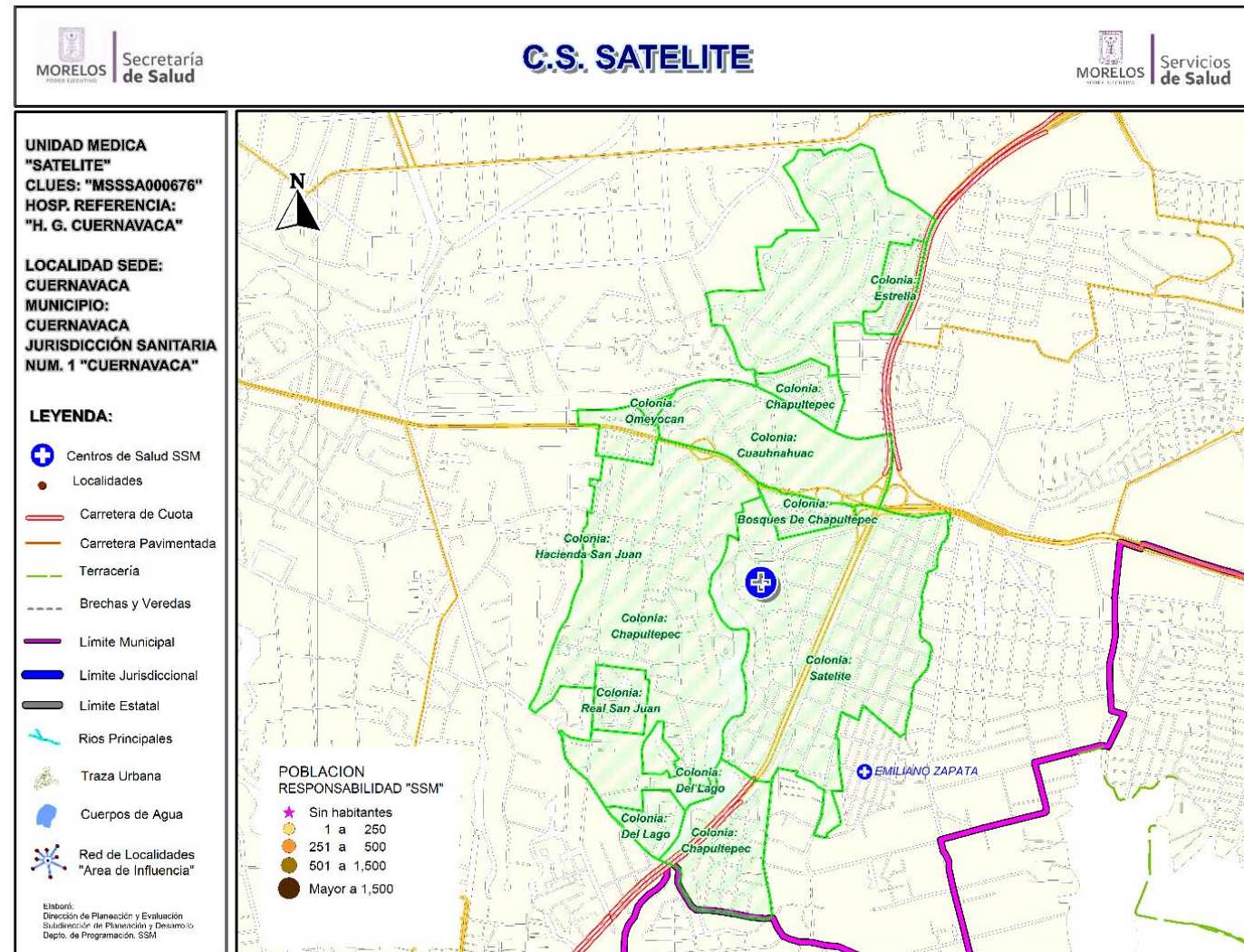

Fuente: Estudio de Regionalización Operativa, 2018
*REPSS Morelos



Centro de Salud Satélite

Población del Área de Influencia

Localidad Sede		CUERNAVACA	Hosp. de Referencia		HOSP. GRAL. DE CUERNAVACA
Clave CLUES		MSSSA000676	Tipo de Unidad		URBANO-03
No.	CLAVE LOCALIDAD	NOMBRE LOCALIDAD	NOMBRE COLONIA	POBLACIÓN TOTAL 2018	POBLACIÓN RESP. SSM 2018
1	170070001	Cuernavaca	BOSQUES DE CHAPULTEPEC	276	93
2	170070001	Cuernavaca	CHAPULTEPEC	6,292	2,273
3	170070001	Cuernavaca	CUAUHNAHUAC	1,102	391
4	170070001	Cuernavaca	DEL LAGO	485	116
5	170070001	Cuernavaca	FOVISSSTE CHAPULTEPEC	606	116
6	170070001	Cuernavaca	JARDINES DE CUERNAVACA	1,205	483
7	170070001	Cuernavaca	REAL SAN JUAN	152	10
8	170070001	Cuernavaca	SATELITE	9,204	4,166
9	170070001	Cuernavaca	VICENTE GUERRERO	317	156
TOTAL				19,639	7,804



CS Satélite : Morbilidad / SIS

MORBILIDAD DEL CS SATELITE (CLUES:MSSSA000676), 2017.

No.	PADECIMIENTO	CLAVE CIE10	CASOS	
			NÚM.	TASA *
1	Infecciones respiratorias agudas	J00-J06, J20, J21 excepto J02.0 y J03.0	619	129.25
2	Infeccion de vias urinarias	N30, N34, N39.0	175	36.54
3	Ulceras, gastritis y duodenitis	K25-K29	124	25.89
4	Gingivitis y enfermedad periodontal	K05	91	19.00
5	Vulvovaginitis	N76	90	18.79
6	Amebiasis intestinal	A06.0-A06.3, A06.9	55	11.48
7	Infecciones intestinales por otros organismos y las mal definidas	A04, A08-A09 excepto A08.0	54	11.28
8	Conjuntivitis	H10	41	8.56
9	Otitis media aguda	H65.0-H65.1	35	7.31
10	Hipertension arterial	I10-I15	21	4.39
	Resto de Diagnosticos		942	196.70
	TOTAL CAUSAS		2247	

POBLACIÓN RESPONSABILIDAD SSM, 2017

4789

Fuente: SUIVE/SSM 2017 (incluye solo casos SSM). Proyección de población 2017, CONAPO-DGIS. *Tasa por 1,000 hab. del área de influencia de la Unidad Médica.

REPORTE SIS

Año	2012	2013	2014	2015	2016	2017
Total de Embarazadas 1° vez	48	77	73	82	81	86
Total de embarazadas Adolescentes 1° vez	20	26	22	24	19	24
Total de Pacientes de MPF	87	96	121	70	93	91
Total de Pacientes Referidos	320	263	287	202	267	132
Total de Pacientes Contrareferidos	0	0	0	0	0	1
Total DM en Tratamiento	31	23	35	50	57	69
Total DM en Control	11	10	11	27	19	19
Total HTA en Tratamiento	28	23	32	50	69	82
Total HTA en Control	17	13	14	27	53	60

Fuente: Subsistema de Prestación de Servicios (SIS) cierre anual 2012 - 2017. s/d= sin datos



CS Satélite: SINERHIAS y Productividad

Nombre: SATÉLITE
CLUES: MSSSA000676
Jurisdicción: No. I

Concepto	2017	Concepto	2017
Infraestructura			
Consultorios	3	Personal de enfermería	3
- Generales	2	- Enfermeras en contacto	3
- Estomatología	1	- Enfermeras en otra actividad	0
- Otros	0		
Salas de expulsión	0		
Recurso humano		Consulta otorgada	
Médicos en contacto	5	Consulta externa	5,314
- Generales	2	- Consulta general	4,679
- Odontólogos	1	- Consulta odontológica	635
- Otros	0		
Médicos pasantes	2		
- P. de medicina	1		
- P. de odontología	1		
		Indicadores de productividad 1/	
		Consulta general por médico general 2/	6.2
		Consulta odontológica por odontólogo 3/	1.3

1/ Se consideran 252 días hábiles.

2/ Incluye consulta general y médicos generales más pasantes de medicina.

3/ Incluye consulta odontológica y odontólogos más pasantes de odontología.

Fuente: SSA/DGIS/Cubos dinámicos de información 2017.

SINEHIAS/SIS/ Cubos dinámicos 2017.

Elaboró: Departamento de Evaluación



CS Satélite: Plano arquitectónico

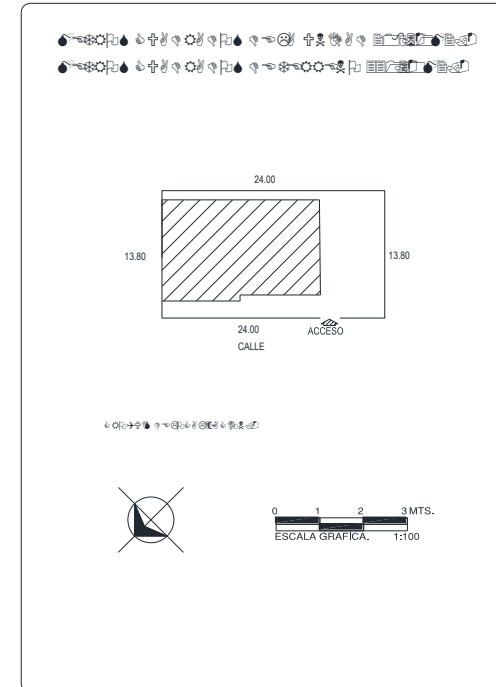
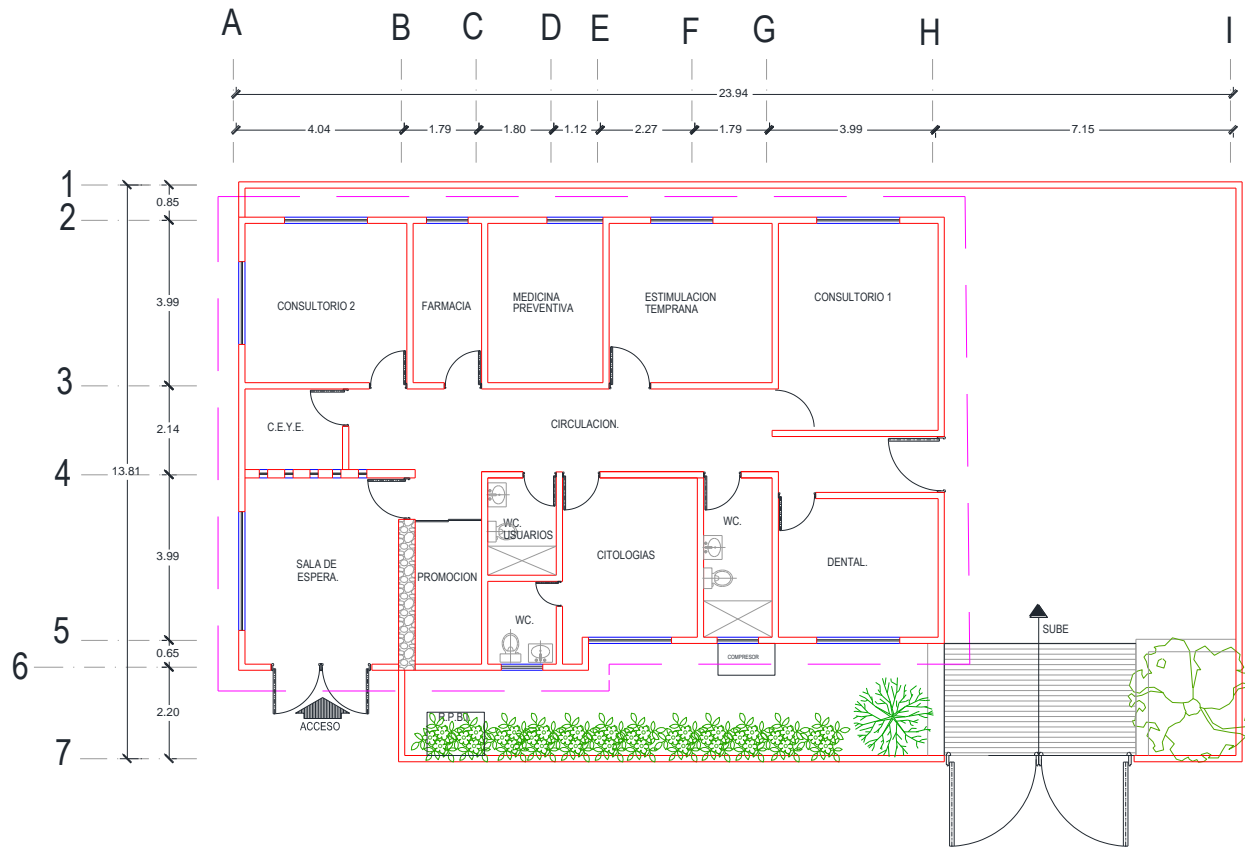

CENTRO DE SALUD:	FECHA DE CONSTRUCCIÓN:	
JURISDICCION SANITARIA:		
MUNICIPIO:	LOCALIDAD:	
PLANO:		
CLAVE CLUES:	FECHA DE ACTUALIZACIÓN:	VALIDO:
REALIZÓ LEVANTAMIENTO:		



Centro de Salud Tlaltenango

Jurisdicción Sanitaria I

Población Total: 41,387

Población SSM: 15,731

*** Afiliados al Seguro Popular: 12,108**

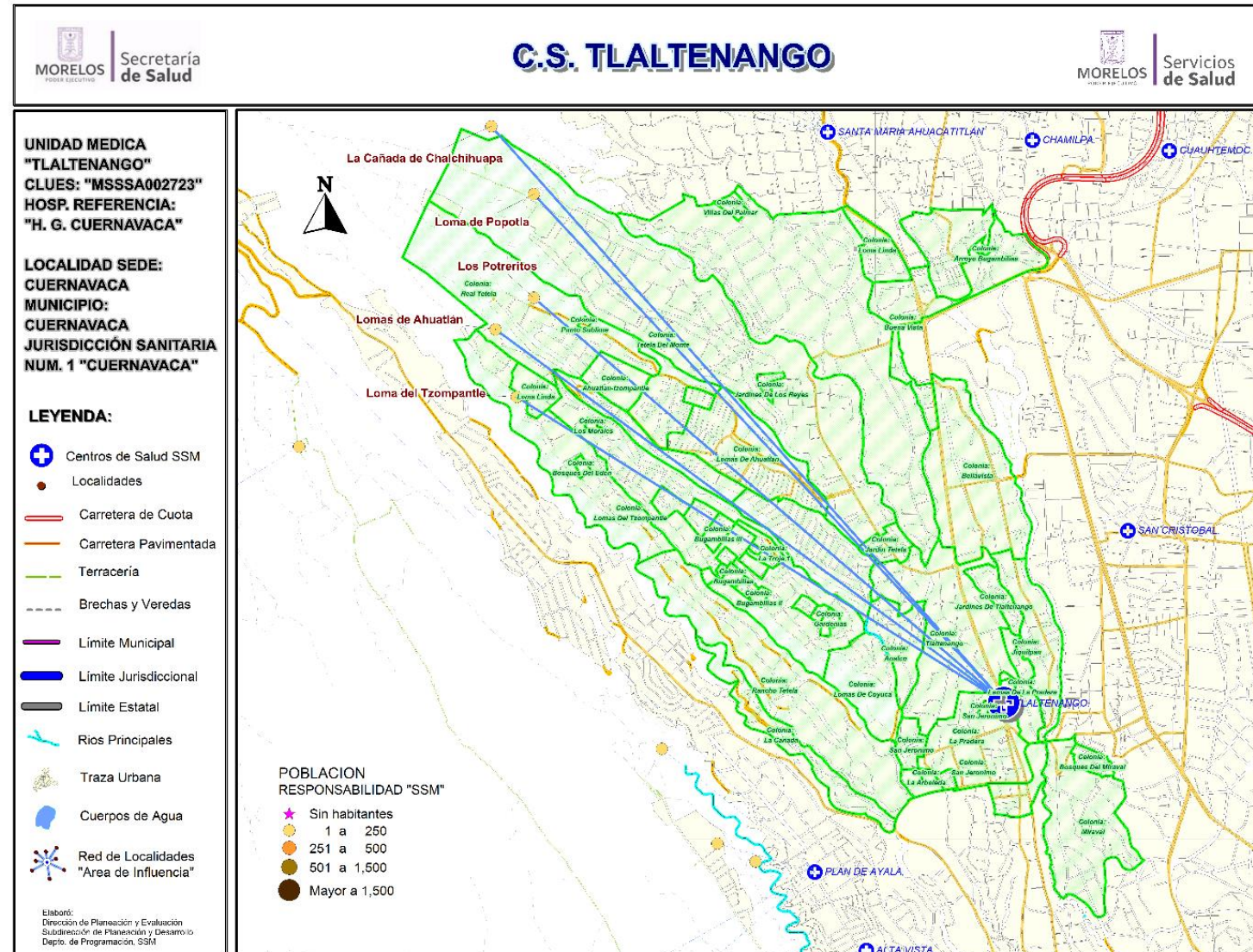

Fuente: Estudio de Regionalización Operativa, 2018

*REPS Morelos



SERVICIOS DE SALUD



Centro de Salud Tlaltenango

Población del Área de Influencia

Localidad Sede		CUERNAVACA	Hosp. de Referencia		HOSP. GRAL. DE CUERNAVACA
Clave CLUES		MSSSA002723	Tipo de Unidad		URBANO-06
No.	CLAVE LOCALIDAD	NOMBRE LOCALIDAD	NOMBRE COLONIA	POBLACIÓN TOTAL 2018	POBLACIÓN RESP. SSM 2018
1	170070001	Cuernavaca	ANALCO	336	200
2	170070001	Cuernavaca	BELLAVISTA	1,568	538
3	170070001	Cuernavaca	BOSQUES DEL MIRAVAL	572	168
4	170070001	Cuernavaca	BUENA VISTA	1,478	448
5	170070001	Cuernavaca	HACIENDA LOS GUAYABOS	65	0
6	170070001	Cuernavaca	JARDIN TETELA	233	99
7	170070001	Cuernavaca	JIQUILPAN	1,753	709
8	170070001	Cuernavaca	LA ESPERANZA	916	292
9	170070001	Cuernavaca	LA PRADERA	2,234	843
10	170070001	Cuernavaca	LA TRANCA	742	347
11	170070001	Cuernavaca	LIENZO DEL CHARRO	3,202	1,439
12	170070001	Cuernavaca	LOMA LINDA	460	167
13	170070001	Cuernavaca	LOMAS DE LA PRADERA	1,282	403
14	170070001	Cuernavaca	LOMAS DEL TZOMPANTLE	4,165	1,188
15	170070001	Cuernavaca	MIRAVAL	1,653	670
16	170070001	Cuernavaca	RANCHO CORTES	3,443	1,457
17	170070001	Cuernavaca	RANCHO TETELA	876	234
18	170070001	Cuernavaca	RINCONADA DEL ARTISTA	33	12
19	170070001	Cuernavaca	SAN JERONIMO	320	78
20	170070001	Cuernavaca	TETELA DEL MONTE	4,561	2,875
21	170070001	Cuernavaca	TLALTENANGO	1,549	524
22	170070125	Fraccionamiento Lomas de Ahuatlán	AHUATLAN-TZOMPANTLE	479	127
23	170070125	Fraccionamiento Lomas de Ahuatlán	JARDINES DE AHUATLAN	1,070	300
24	170070125	Fraccionamiento Lomas de Ahuatlán	LOMAS DE AHUATLAN	7,344	2,188
25	170070125	Fraccionamiento Lomas de Ahuatlán	REAL TETELA	256	70
26	170070125	Fraccionamiento Lomas de Ahuatlán	TERRAZAS DE AHUATLAN	629	271
27	170070127	La Cañada de Chalchihuapan		9	7
28	170070140	Loma de Popotla		5	5
29	170070120	Loma del Tzompantle		21	10
30	170070141	Lomas de Ahuatlán		42	2
31	170070101	Los Potreritos		91	60
TOTAL				41,387	15,731



CS Tlaltenango: Morbilidad / SIS

MORBILIDAD DEL CS TLALTENANGO (CLUES:MSSSA002723), 2017.

No.	PADECIMIENTO	CLAVE CIE10	CASOS	
			NÚM.	TASA *
1	Infecciones respiratorias agudas	J00-J06, J20, J21 excepto J02.0 y J03.0	3194	201.62
2	Infecciones intestinales por otros organismos y las mal definidas	A04, A08-A09 excepto A08.0	915	57.76
3	Infeccion de vias urinarias	N30, N34, N39.0	424	26.76
4	Intoxicacion por picadura de alacran	T63.2, X22	271	17.11
5	Ulceras, gastritis y duodenitis	K25-K29	243	15.34
6	Otitis media aguda	H65.0-H65.1	121	7.64
7	Vulvovaginitis	N76	109	6.88
8	Gingivitis y enfermedad periodontal	K05	87	5.49
9	Conjuntivitis	H10	76	4.80
10	Mordeduras por perro	W54	55	3.47
	Resto de Diagnosticos		5551	350.40
	TOTAL CAUSAS		11046	

POBLACIÓN RESPONSABILIDAD SSM, 2017

15842

Fuente: SUIVE/SSM 2017 (incluye solo casos SSM). Proyección de población 2017, CONAPO-DGIS. *Tasa por 1,000 hab. del área de influencia de la Unidad Médica.

REPORTE SIS

Año	2012	2013	2014	2015	2016	2017
Total de Embarazadas 1° vez	175	229	254	304	298	137
Total de embarazadas Adolescentes 1° vez	44	52	43	44	56	36
Total de Pacientes de MPF	188	298	208	64	124	392
Total de Pacientes Referidos	286	349	996	1,065	1,040	459
Total de Pacientes Contrareferidos	0	538	0	0	0	6
Total DM en Tratamiento	87	111	142	199	191	108
Total DM en Control	44	69	79	78	36	20
Total HTA en Tratamiento	99	121	126	174	189	108
Total HTA en Control	59	69	85	150	144	74

Fuente: Subsistema de Prestación de Servicios (SIS) cierre anual 2012 - 2017. s/d= sin datos



CS Tlaltenango: SINERHIAS y Productividad

Nombre: TLALTENANGO

CLUES: MSSSA002723

Jurisdicción: No. I

Concepto	2017	Concepto	2017
Infraestructura			
Consultorios	8	Personal de enfermería	17
- Generales	7	- Enfermeras en contacto	17
- Estomatología	1	- Enfermeras en otra actividad	0
- Otros	0		
Salas de expulsión	0		
Recurso humano			
Médicos en contacto	19	Consulta otorgada	
- Generales	12	Consulta externa	16,179
- Odontólogos	3	- Consulta general	14,563
- Otros (pediatra, otro especialista)	2	- Consulta odontológica	1,616
Médicos pasantes	2		
- P. de medicina	1		
- P. de odontología	1		
		Indicadores de productividad 1/	
		Consulta general por médico general 2/	4.4
		Consulta odontológica por odontólogo 3/	1.6

1/ Se consideran 252 días hábiles.

2/ Incluye consulta general y médicos generales más pasantes de medicina.

3/ Incluye consulta odontológica y odontólogos más pasantes de odontología.

Fuente: SSA/DGIS/Cubos dinámicos de información 2017.

SINERHIAS/SIS/ Cubos dinámicos 2017.

Elaboró: Departamento de Evaluación



CS Tlaltenango: Plano arquitectónico



PLANTA BAJA

Fuente: Depto. de Obras, Conservación y Mantenimiento, SSM

METROS CUADRADOS DE LA UNIDAD 878.00 M2.
 METROS CUADRADOS DE TERRENO 2948.05 M2.

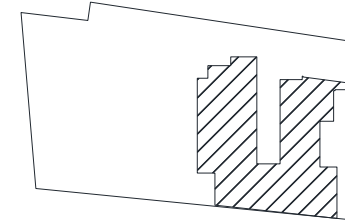

CROQUIS DE LOCALIZACION.



0 1 2 3 MTS.
 ESCALA GRAFICA. 1:100

CENTRO DE SALUD: TLALTENANGO
 FECHA DE CONSTRUCCIÓN:

JURISDICCION SANITARIA: 01 CUERNAVACA

MUNICIPIO: CUERNAVACA LOCALIDAD: TLALTENANGO

PLANO: PLANTA ARQUITECTONICA.

CLAVE CLUES: MSSSA002723
 FECHA DE ACTUALIZACIÓN: MARZO 2014
 VALIDÓ:

REALIZÓ LEVANTAMIENTO:
 ARQ. ALONSO GALGUERA VILLA

CS Tlaltenango: Plano arquitectónico

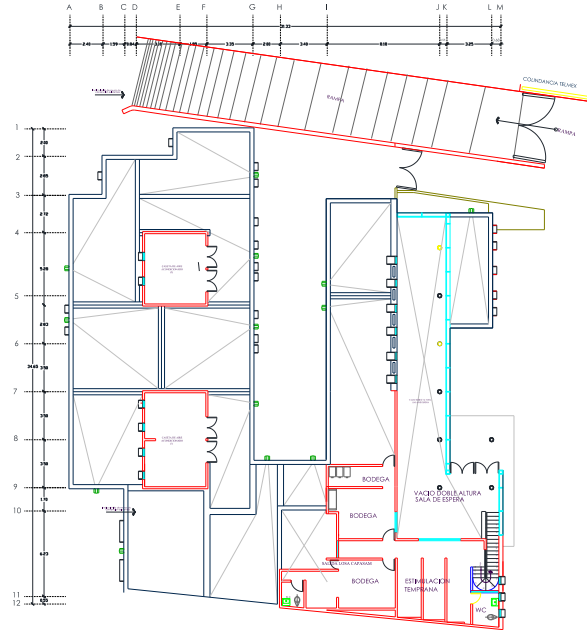

PLANTA ALTA

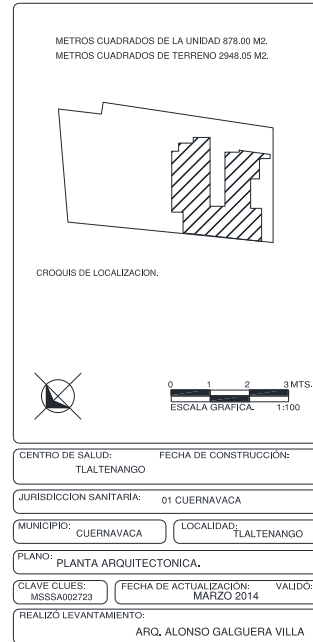

SOTANO

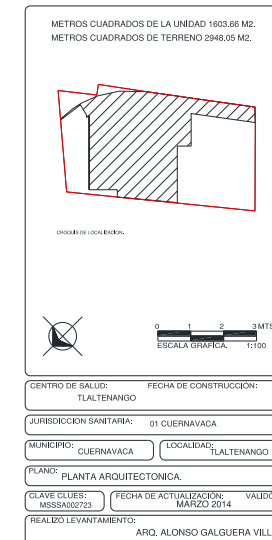

Municipio: Emiliano Zapata

Jurisdicción Sanitaria I

Población Total 2018: 98,307 habitantes

Afiliados al Seguro Popular: 42,540 habitantes

UNIDADES DE PRIMER NIVEL: 6
UNIDADES DE SEGUNDO NIVEL: 0
UNIDADES DE TERCER NIVEL: 1
UNIDADES MÉDICAS MÓVILES: 0

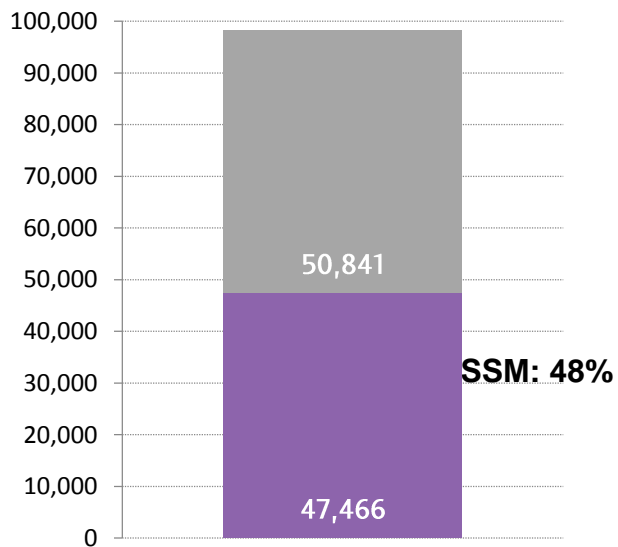

Rango de Edad	Hombres	Mujeres	TOTAL
< 1	983	934	1,917
1 - 4	3,735	3,555	7,290
5 - 9	4,488	4,300	8,788
10 - 14	4,460	4,136	8,596
15 - 19	4,419	4,095	8,514
20 - 24	4,129	4,181	8,310
25 - 29	3,994	4,293	8,287
30 - 34	3,685	4,118	7,803
35 - 39	3,324	3,884	7,208
40 - 44	2,997	3,556	6,553
45 - 49	2,832	3,206	6,038
50 - 54	2,399	2,666	5,065
55 - 59	2,017	2,249	4,266
60 - 64	1,536	1,832	3,368
65-69	1,078	1,258	2,336
70-74	751	830	1,581
75-79	492	584	1,076
80-84	310	391	701
85 y más	271	339	610
Total	47,900	50,407	98,307

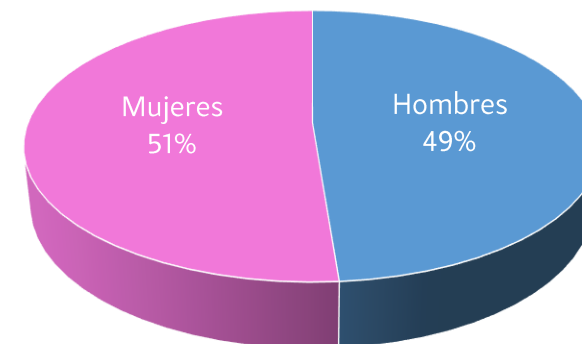



Ubicación Geográfica

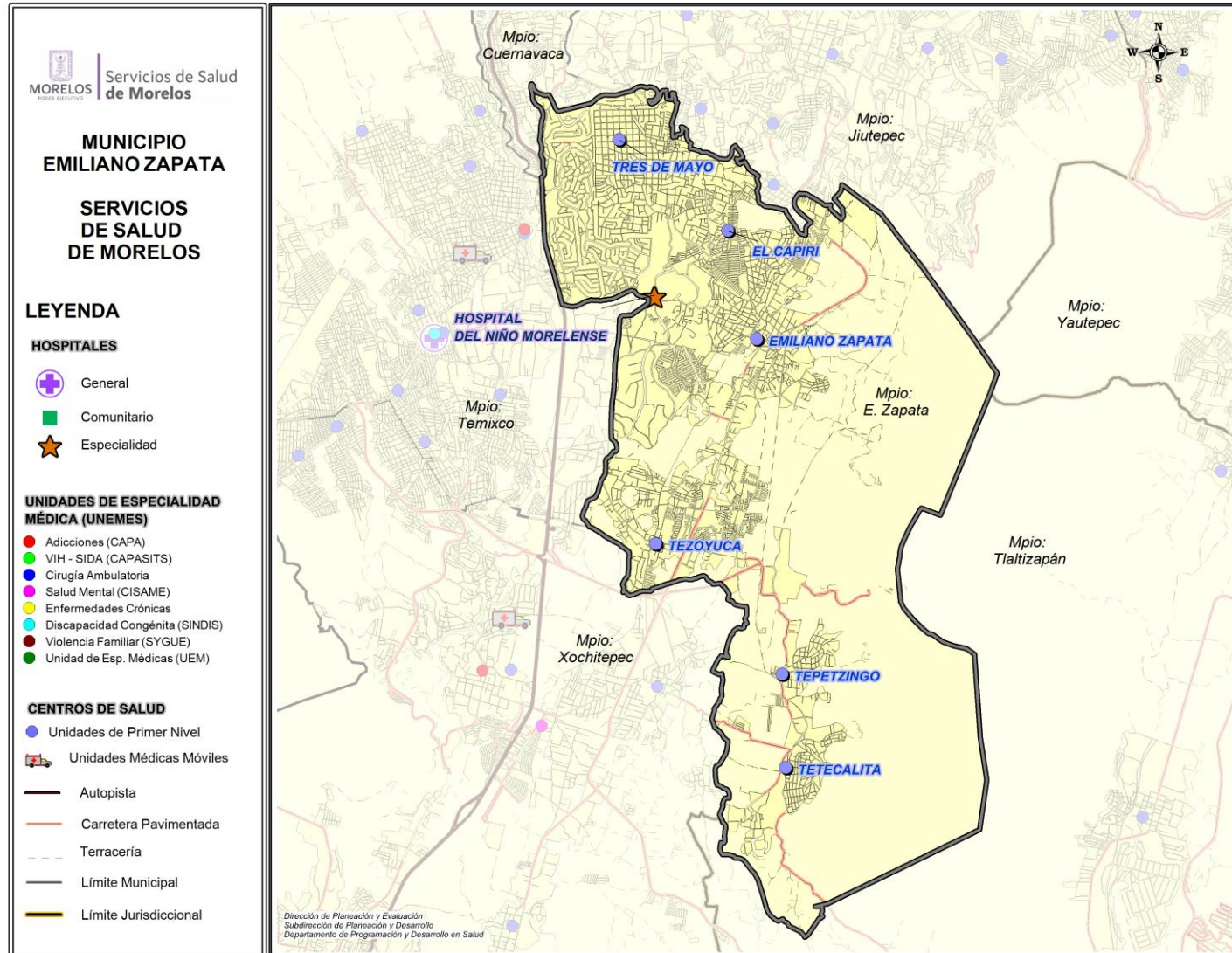



Centro de Salud El Capiri

Jurisdicción Sanitaria I

Población Total: 16,579

Población SSM: 9,634

***Afiliados al Seguro Popular: 6,279**

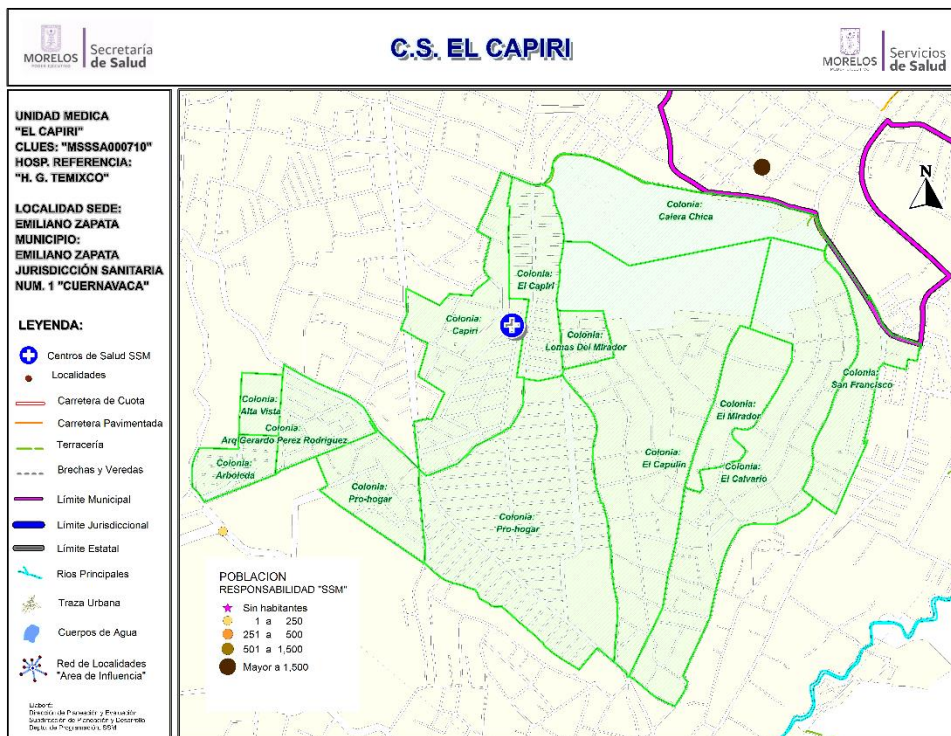

Población del Área de Influencia					
Localidad Sede		EL CAPIRI	Hosp. de Referencia	HOSP. GRAL. DE TEMIXCO	
Clave CLUES		MSSSA000710	Tipo de Unidad	-02	
No.	CLAVE LOCALIDAD	NOMBRE LOCALIDAD	NOM. COLONIA	POBLACIÓN TOTAL 2018	POBLACIÓN RESP. SSM 2018
1	170080001	Emiliano Zapata	ARQ GERARDO PEREZ RODRIGUEZ	1,401	939
2	170080001	Emiliano Zapata	CAPIRI	1,865	1,131
3	170080001	Emiliano Zapata	EL CALVARIO	2,779	1,679
4	170080001	Emiliano Zapata	EL CAPIRI	1,574	442
5	170080001	Emiliano Zapata	EL CAPULIN	2,873	1,870
6	170080001	Emiliano Zapata	EL MIRADOR	184	116
7	170080001	Emiliano Zapata	LOMAS DEL MIRADOR	55	36
8	170080001	Emiliano Zapata	PRO-HOGAR	5,000	2,990
9	170080001	Emiliano Zapata	SAN FRANCISCO	848	431
TOTAL				16,579	9,634

Fuente: Estudio de Regionalización Operativa, 2018
 *REPSS Morelos



CS El Capiri: Morbilidad / SIS

MORBILIDAD DEL CS EL CAPIRI (CLUES:MSSSA000710), 2017.

No.	PADECIMIENTO	CLAVE CIE10	CASOS	
			NÚM.	TASA *
1	Infecciones respiratorias agudas	J00-J06, J20, J21 excepto J02.0 y J03.0	486	53.03
2	Infeccion de vías urinarias	N30, N34, N39.0	111	12.11
3	Infecciones intestinales por otros organismos y las mal definidas	A04, A08-A09 excepto A08.0	71	7.75
4	Otitis media aguda	H65.0-H65.1	40	4.36
5	Úlceras, gastritis y duodenitis	K25-K29	30	3.27
6	Vulvovaginitis	N76	15	1.64
7	Candidiasis urogenital	B37.3-B37.4	8	0.87
8	Intoxicacion por picadura de alacran	T63.2, X22	7	0.76
9	Otras infecciones intestinales debidas a protozoarios	A07.0, A07.2, A07.9	4	0.44
10	Síndrome de inmunodeficiencia adquirida	B20-B24	2	0.22
	Resto de Diagnosticos		18	1.96
	TOTAL CAUSAS		792	

POBLACIÓN RESPONSABILIDAD SSM, 2017

9164

Fuente: SUIVE/SSM 2017 (incluye solo casos SSM). Proyección de población 2017. CONAPO-DGIS. *Tasa por 1,000 hab. del área de influencia de la Unidad Médica.

REPORTE SIS

Año	2012	2013	2014	2015	2016	2017
Total de Embarazadas 1° vez	122	85	153	128	156	152
Total de embarazadas Adolescentes 1° vez	16	20	37	26	7	7
Total de Pacientes de MPF	258	287	317	287	206	179
Total de Pacientes Referidos	76	104	120	146	152	285
Total de Pacientes Contrareferidos	0	0	0	0	0	0
Total DM en Tratamiento	70	77	100	102	10	72
Total DM en Control	35	58	85	52	8	52
Total HTA en Tratamiento	45	68	90	99	8	57
Total HTA en Control	30	46	77	31	6	37

Fuente: Subsistema de Prestación de Servicios (SIS) cierre anual 2012 - 2017. s/d= sin datos



CS El Capiri: SINERHIAS y Productividad

Nombre: EL CAPIRI
CLUES: MSSSA000710
Jurisdicción: No. I

Concepto	2017	Concepto	2017
Infraestructura			
Consultorios	2	Personal de enfermería	3
- Generales	2	- Enfermeras en contacto	3
- Estomatología	0	- Enfermeras en otra actividad	0
- Otros	0		
Salas de expulsión	0	Consulta otorgada	
Recurso humano			
Médicos en contacto	2	Consulta externa	5,682
- Generales	1	- Consulta general	5,682
- Odontólogos	0	- Consulta odontológica	0
- Otros	0	Indicadores de productividad 1/	
Médicos pasantes	1	Consulta general por médico general 2/	11.3
- P. de medicina	1	Consulta odontológica por odontólogo 3/	0.0
- P. de odontología	0		

1/ Se consideran 252 días hábiles.

2/ Incluye consulta general y médicos generales más pasantes de medicina.

3/ Incluye consulta odontológica y odontólogos más pasantes de odontología.

Fuente: SSA/DGIS/Cubos dinámicos de información 2017.

SINERHIAS/SIS/ Cubos dinámicos 2017.

Elaboró: Departamento de Evaluación



CS El Capiri: Plano arquitectónico

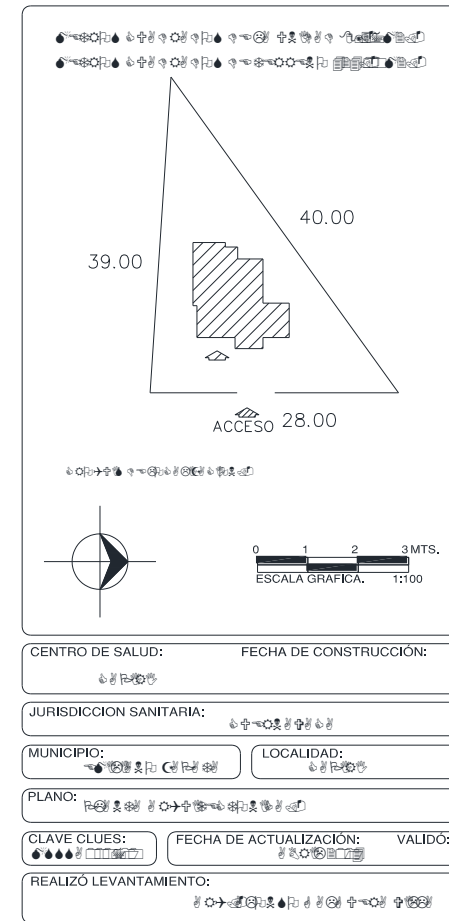
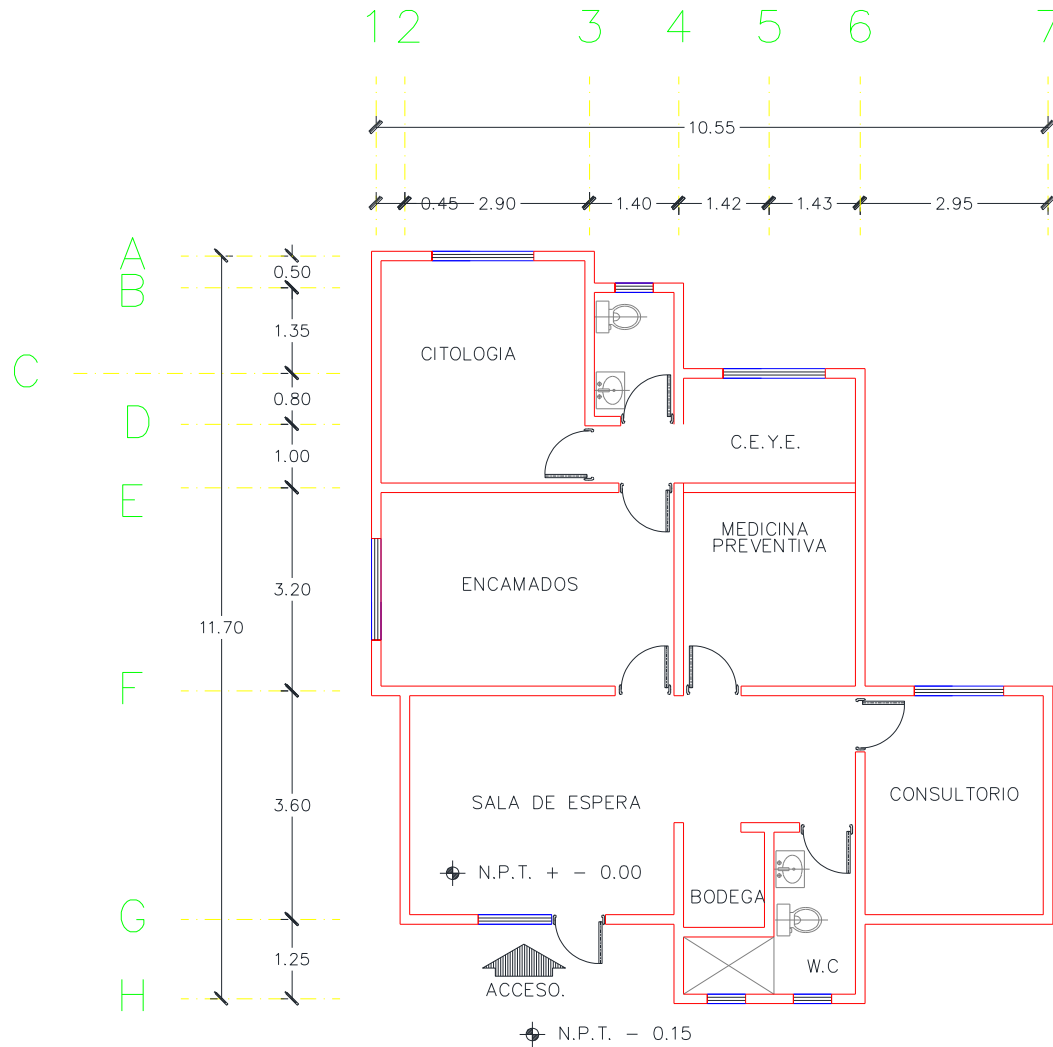



Centro de Salud Emiliano Zapata

Jurisdicción Sanitaria I

Población Total: 35,006

Población SSM: 15,628

***Afiliados al Seguro Popular: 18,051**

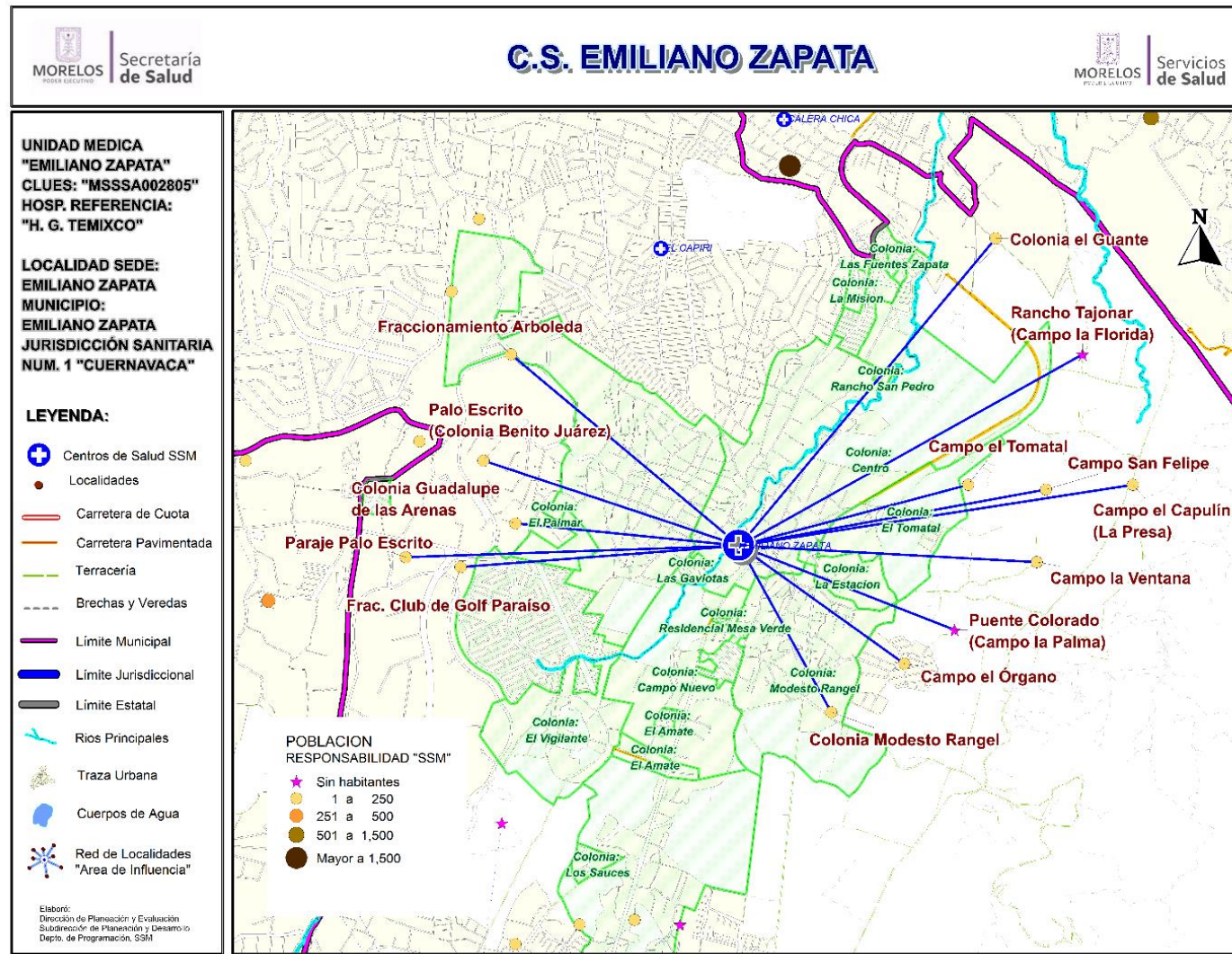

Centro de Salud Emiliano Zapata

Población del Área de Influencia					
Localidad Sede		EMILIANO ZAPATA	Hosp. de Referencia	HOSP. GRAL. DE TEMIXCO	
Clave CLUES		MSSSA002805	Tipo de Unidad	URBANO-03	
No.	CLAVE LOCALIDAD	NOMBRE LOCALIDAD	NOMBRE COLONIA	POBLACIÓN TOTAL 2018	POBLACIÓN RESP. SSM 2018
1	170080001	Emiliano Zapata	BENITO JUAREZ	8,144	4,217
2	170080001	Emiliano Zapata	CAMPO NUEVO	2,729	1,161
3	170070001	Cuernavaca	CENTRO	8,434	3,915
4	170080001	Emiliano Zapata	EL AMATE	0	0
5	170070001	Cuernavaca	EL PALMAR	0	0
6	170080001	Emiliano Zapata	EL VIGILANTE	406	273
7	170080001	Emiliano Zapata	LA ESTACION	911	506
8	170080001	Emiliano Zapata	LA MISION	476	84
9	170080001	Emiliano Zapata	LAS FUENTES ZAPATA	1,570	451
10	170080001	Emiliano Zapata	LAS ROCAS	220	67
11	170080001	Emiliano Zapata	LOMAS DE SAN FRANCISCO	334	62
12	170080001	Emiliano Zapata	LOS SAUCES	48	6
13	170080001	Emiliano Zapata	MODESTO RANGEL	3,908	2,439
14	170080001	Emiliano Zapata	PASEOS DEL RIO	3,402	639
15	170080001	Emiliano Zapata	RINCONADA LA MISION	1,911	455
16	170080001	Emiliano Zapata	VILLA MORELOS	863	540
17	170080020	Campo el Capulín (La Presa)		13	11
18	170080036	Campo el Órgano		321	231
19	170080056	Campo el Tomatal		22	19
20	170080058	Campo la Ventana		1	1
21	170080065	Campo San Felipe		20	8
22	170080060	Colonia el Guante		147	108
23	170080063	Colonia Guadalupe de las Arenas		174	102
24	170080057	Colonia Modesto Rangel		167	116
25	170080066	Fraccionamiento Arboleda		223	44
26	170080067	Fraccionamiento Club de Golf Paraíso		20	7
27	170080031	Palo Escrito (Colonia Benito Juárez)		531	158
28	170080052	Paraje Palo Escrito		11	8
29	170080045	Puente Colorado (Campo la Palma)		0	0
30	170080022	Rancho Tajonar (Campo la Florida)		0	0
TOTAL				35,006	15,628



CS Emiliano Zapata: Morbilidad / SIS

MORBILIDAD DEL CS EMILIANO ZAPATA (CLUES:MSSSA002805), 2017.

No.	PADECIMIENTO	CLAVE CIE10	CASOS	
			NÚM.	TASA *
1	Infecciones respiratorias agudas	J00-J06, J20, J21 excepto J02.0 y J03.0	1333	78.37
2	Infecciones intestinales por otros organismos y las mal definidas	A04, A08-A09 excepto A08.0	276	16.23
3	Infeccion de vias urinarias	N30, N34, N39.0	267	15.70
4	Vulvovaginitis	N76	120	7.06
5	Ulceras, gastritis y duodenitis	K25-K29	100	5.88
6	Otitis media aguda	H65.0-H65.1	48	2.82
7	Depresion	F32	41	2.41
8	Conjuntivitis	H10	41	2.41
9	Intoxicacion por picadura de alacran	T63.2, X22	38	2.23
10	Candidiasis urogenital	B37.3-B37.4	25	1.47
	Resto de Diagnosticos		2312	135.93
	TOTAL CAUSAS		4601	

POBLACIÓN RESPONSABILIDAD SSM, 2017

17009

Fuente: SUIVE/SSM 2017 (incluye solo casos SSM). Proyección de población 2017, CONAPO-DGIS. *Tasa por 1,000 hab. del área de influencia de la Unidad Médica.

REPORTE SIS

Año	2012	2013	2014	2015	2016	2017
Total de Embarazadas 1° vez	426	385	418	391	347	320
Total de embarazadas Adolescentes 1° vez	127	127	135	135	92	87
Total de Pacientes de MPF	751	316	314	454	652	348
Total de Pacientes Referidos	702	782	929	922	772	643
Total de Pacientes Contrareferidos	2	3	0	0	0	1
Total DM en Tratamiento	251	287	332	358	181	11
Total DM en Control	62	58	82	76	17	1
Total HTA en Tratamiento	257	277	315	337	167	8
Total HTA en Control	100	56	93	68	120	6

Fuente: Subsistema de Prestación de Servicios (SIS) cierre anual 2012 - 2017. s/d= sin datos



CS Emiliano Zapata: SINERHIAS y Productividad

Nombre: COL. EMILIANO ZAPATA

CLUES: MSSSA000512

Jurisdicción: No. I

Concepto	2017	Concepto	2017
Infraestructura			
Consultorios	2	Personal de enfermería	2
- Generales	2	- Enfermeras en contacto	2
- Estomatología	0	- Enfermeras en otra actividad	0
- Otros	0		
Salas de expulsión	0		
Recurso humano			
Médicos en contacto	2	Consulta otorgada	
- Generales	2	Consulta externa	2,816
- Odontólogos	0	- Consulta general	2,816
- Otros	0	- Consulta odontológica	0
Médicos pasantes	0		
- P. de medicina	0		
- P. de odontología	0		
		Indicadores de productividad 1/	
		Consulta general por médico general 2/	5.6
		Consulta odontológica por odontólogo 3/	0.0

1/ Se consideran 252 días hábiles.

2/ Incluye consulta general y médicos generales más pasantes de medicina.

3/ Incluye consulta odontológica y odontólogos más pasantes de odontología.

Fuente: SSA/DGIS/Cubos dinámicos de información 2017.

SINERHIAS/SIS/ Cubos dinámicos 2017.

Elaboró: Departamento de Evaluación



CS Emiliano Zapata: Plano arquitectónico

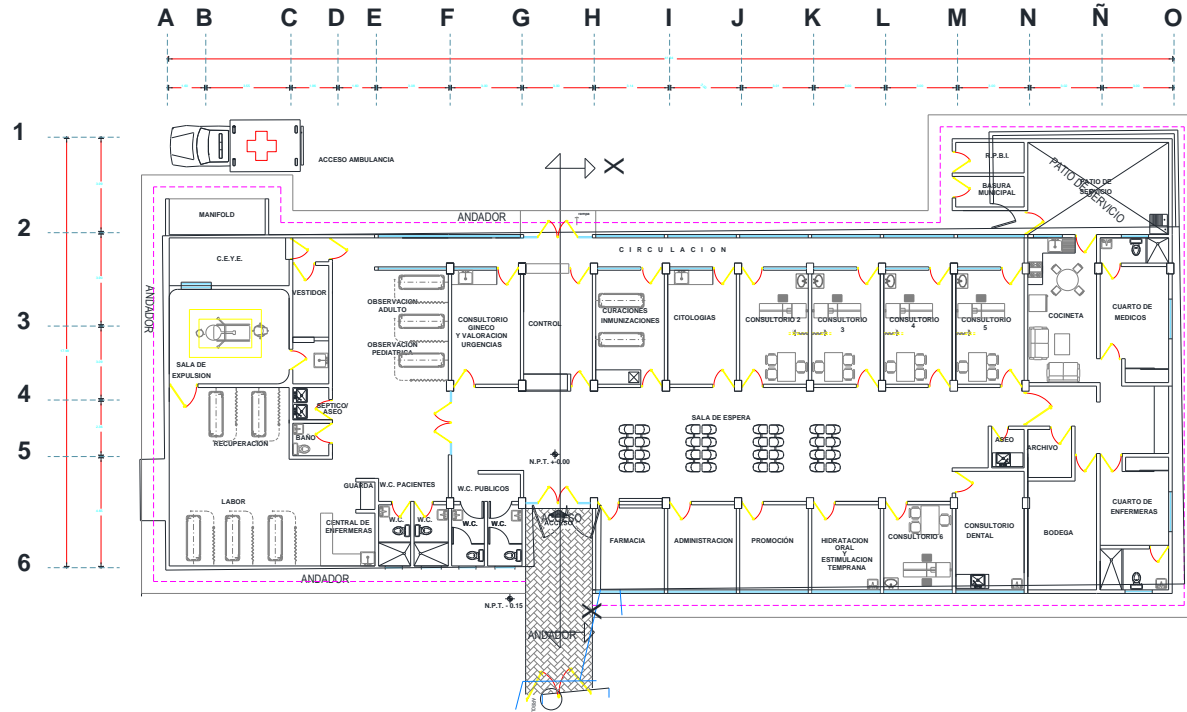

Legend of symbols for architectural elements:

 - Circles with different patterns for doors and windows.

 - Squares with different patterns for furniture and fixtures.

 - Lines and arrows for walls, stairs, and circulation paths.

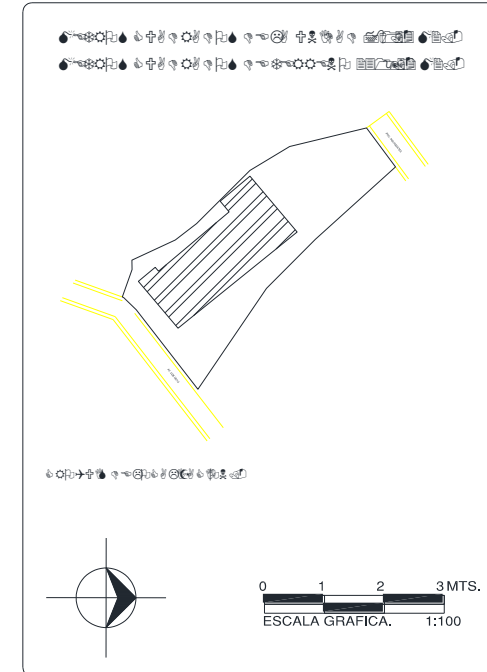

CENTRO DE SALUD:	FECHA DE CONSTRUCCIÓN:
JURISDICCION SANITARIA:	MUNICIPIO:
LOCALIDAD:	PLANO:
CLAVE CLUES:	FECHA DE ACTUALIZACIÓN: VALIDO:



Centro de Salud Tepetzingo

Jurisdicción Sanitaria I

Población Total: 2,485

Población SSM: 1,365

***Afiliados al Seguro Popular: 1,423**

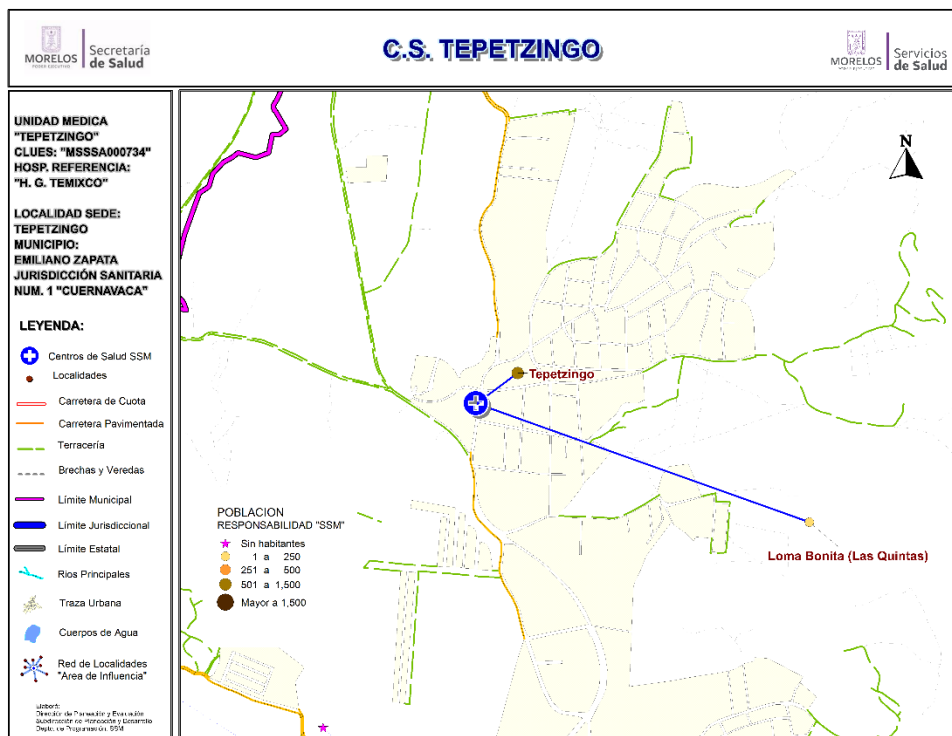

Población del Área de Influencia

Localidad Sede	TEPETZINGO	Hosp. de Referencia	HOSP. GRAL. DE TEMIXCO	
Clave CLUES	MSSSA000734	Tipo de Unidad	RURAL-01	
No.	CLAVE LOCALIDAD	NOMBRE LOCALIDAD	POBLACIÓN TOTAL 2018	POBLACIÓN RESP. SSM 2018
1	170080042	Loma Bonita (Las Quintas)	7	6
2	170080002	Tepetzingo	2,478	1,359
TOTAL			2,485	1,365

Fuente: Estudio de Regionalización Operativa, 2018

*REPS Morelos



CS Tepetzingo: Morbilidad / SIS

MORBILIDAD DEL CS TEPETZINGO (CLUES:MSSSA000734), 2017.

No.	PADECIMIENTO	CLAVE CIE10	CASOS	
			NÚM.	TASA *
1	Infecciones respiratorias agudas	J00-J06, J20, J21 excepto J02.0 y J03.0	315	233.68
2	Otitis media aguda	H65.0-H65.1	73	54.15
3	Infeccion de vias urinarias	N30, N34, N39.0	56	41.54
4	Infecciones intestinales por otros organismos y las mal definidas	A04, A08-A09 excepto A08.0	42	31.16
5	Vulvovaginitis	N76	35	25.96
6	Hipertension arterial	I10-I15	30	22.26
7	Ulceras, gastritis y duodenitis	K25-K29	28	20.77
8	Diabetes mellitus no insulodependiente (Tipo II)	E11-E14	28	20.77
9	Intoxicacion por picadura de alacran	T63.2, X22	11	8.16
10	Conjuntivitis	H10	9	6.68
	Resto de Diagnosticos		72	53.41
	TOTAL CAUSAS		699	

POBLACIÓN RESPONSABILIDAD SSM, 2017

1348

Fuente: SUIVE/SSM 2017 (incluye solo casos SSM). Proyección de población 2017, CONAPO-DGIS. *Tasa por 1,000 hab. del área de influencia de la Unidad Médica.

REPORTE SIS

Año	2012	2013	2014	2015	2016	2017
Total de Embarazadas 1° vez	42	37	53	40	38	37
Total de embarazadas Adolescentes 1° vez	12	11	10	21	12	10
Total de Pacientes de MPF	122	127	130	122	135	146
Total de Pacientes Referidos	145	93	153	182	81	123
Total de Pacientes Contrareferidos	0	0	0	0	0	0
Total DM en Tratamiento	64	9	44	58	66	38
Total DM en Control	27	7	34	51	36	18
Total HTA en Tratamiento	12	2	21	42	52	24
Total HTA en Control	10	2	20	37	35	17

Fuente: Subsistema de Prestación de Servicios (SIS) cierre anual 2012 - 2017. s/d= sin datos



CS Tepetzingo: SINERHIAS y Productividad

Nombre: TEPETZINGO
CLUES: MSSSA000734
Jurisdicción: No. I

Concepto	2017	Concepto	2017
Infraestructura			
Consultorios	1	Personal de enfermería	2
- Generales	1	- Enfermeras en contacto	2
- Estomatología	0	- Enfermeras en otra actividad	0
- Otros	0		
Salas de expulsión	0		
Recurso humano			
Médicos en contacto	1	Consulta otorgada	
- Generales	0	Consulta externa	2,600
- Odontólogos	0	- Consulta general	2,600
- Otros	0	- Consulta odontológica	0
Médicos pasantes	1		
- P. de medicina	1		
- P. de odontología	0		
		Indicadores de productividad 1/	
		Consulta general por médico general 2/	10.3
		Consulta odontológica por odontólogo 3/	0.0

1/ Se consideran 252 días hábiles.

2/ Incluye consulta general y médicos generales más pasantes de medicina.

3/ Incluye consulta odontológica y odontólogos más pasantes de odontología.

Fuente: SSA/DGIS/Cubos dinámicos de información 2017.

SINERHIAS/SIS/ Cubos dinámicos 2017.

Elaboró: Departamento de Evaluación



CS Tepetzingo: Plano arquitectónico

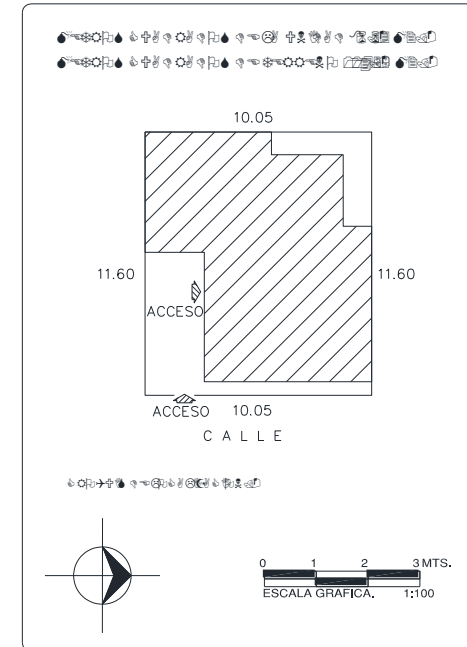
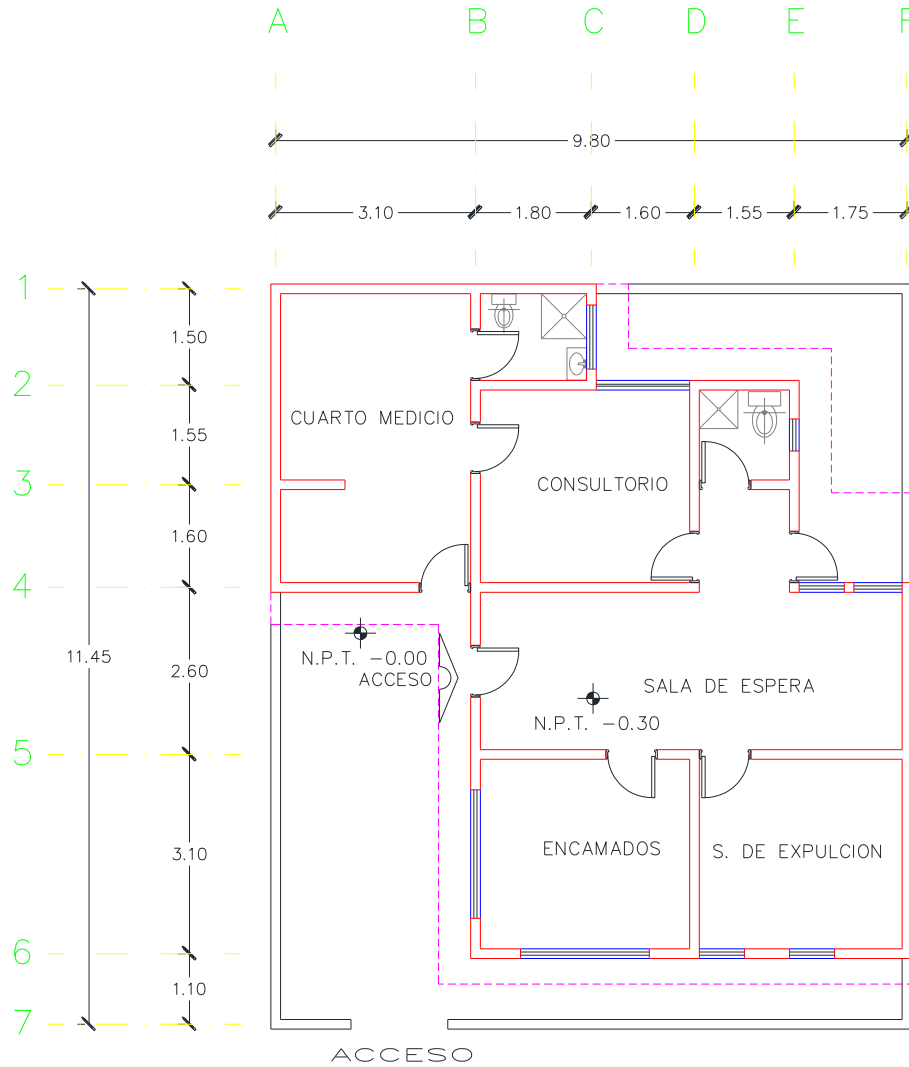

CENTRO DE SALUD:	FECHA DE CONSTRUCCIÓN:	
JURISDICCION SANITARIA:		
MUNICIPIO:	LOCALIDAD:	
PLANO:		
CLAVE CLUES:	FECHA DE ACTUALIZACIÓN:	VALIDÓ:
REALIZÓ LEVANTAMIENTO:		



Centro de Salud Tetecalita

Jurisdicción Sanitaria I

Población Total: 3,680

Población SSM: 1,990

***Afiliados al Seguro Popular: 2,063**

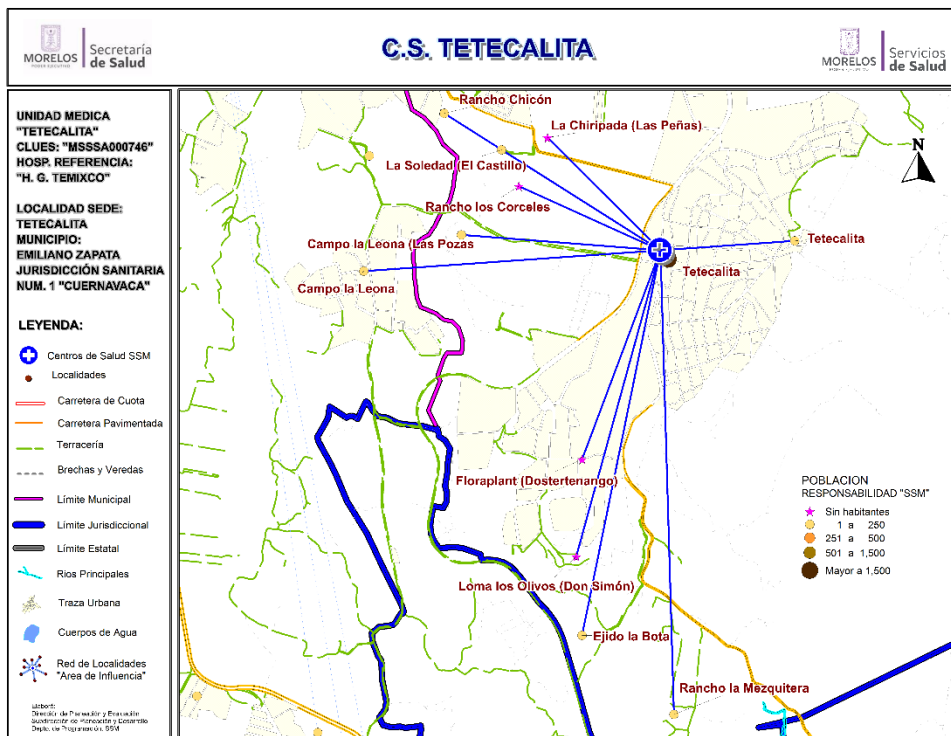

Fuente: Estudio de Regionalización Operativa, 2018
 *REPSS Morelos

Población del Área de Influencia				
Localidad Sede	TETECALITA	Hosp. de Referencia	HOSP. GRAL. DE TEMIXCO	
Clave CLUES	MSSSA000746	Tipo de Unidad	RURAL-01	
No.	CLAVE LOCALIDAD	NOMBRE LOCALIDAD	POBLACIÓN TOTAL 2018	POBLACIÓN RESP. SSM 2018
1	170280093	Campo la Leona	27	20
2	170080026	Campo la Leona (Las Pozas)	4	3
3	170080040	Ejido la Bota	2	2
4	170080044	Floraplant (Dostertenango)	0	0
5	170080039	La Chiripada (Las Peñas)	0	0
6	170080048	La Soledad (El Castillo)	5	4
7	170080043	Loma los Olivos (Don Simón)	0	0
8	170080034	Rancho Chicón	7	6
9	170080046	Rancho la Mezquitera	5	4
10	170080047	Rancho los Corceles	0	0
11	170080003	Tetecalita	3,597	1,937
12	170080069	Tetecalita	33	14
TOTAL			3,680	1,990



CS Tetecalita: Morbilidad / SIS

MORBILIDAD DEL CS TETECALITA (CLUES:MSSSA000746), 2017.

No.	PADECIMIENTO	CLAVE CIE10	CASOS	
			NÚM.	TASA *
1	Infecciones respiratorias agudas	J00-J06, J20, J21 excepto J02.0 y J03.0	295	150.05
2	Infecciones intestinales por otros organismos y las mal definidas	A04, A08-A09 excepto A08.0	57	28.99
3	Infeccion de vias urinarias	N30, N34, N39.0	40	20.35
4	Otitis media aguda	H65.0-H65.1	18	9.16
5	Vulvovaginitis	N76	18	9.16
6	Ulceras, gastritis y duodenitis	K25-K29	14	7.12
7	Intoxicacion por picadura de alacran	T63.2, X22	11	5.60
8	Varicela	B01	10	5.09
9	Conjuntivitis	H10	8	4.07
10	Candidiasis urogenital	B37.3-B37.4	7	3.56
	Resto de Diagnosticos		388	197.36
	TOTAL CAUSAS		866	

POBLACIÓN RESPONSABILIDAD SSM, 2017

1966

Fuente: SUIVE/SSM 2017 (incluye solo casos SSM). Proyección de población 2017, CONAPO-DGIS. *Tasa por 1,000 hab. del área de influencia de la Unidad Médica.

REPORTE SIS

Año	2012	2013	2014	2015	2016	2017
Total de Embarazadas 1° vez	51	62	71	63	45	40
Total de embarazadas Adolescentes 1° vez	17	12	16	17	14	10
Total de Pacientes de MPF	70	81	77	88	84	64
Total de Pacientes Referidos	111	145	300	427	191	112
Total de Pacientes Contrareferidos	0	0	0	0	0	0
Total DM en Tratamiento	59	75	79	97	45	s/d
Total DM en Control	27	1	15	19	9	s/d
Total HTA en Tratamiento	51	61	65	79	36	s/d
Total HTA en Control	26	6	24	30	26	s/d

Fuente: Subsistema de Prestación de Servicios (SIS) cierre anual 2012 - 2017. s/d= sin datos



CS Tetecalita: SINERHIAS y Productividad

Nombre: TETECALITA
CLUES: MSSSA000746
Jurisdicción: No. I

Concepto	2017	Concepto	2017
Infraestructura			
Consultorios	1	Personal de enfermería	2
- Generales	1	- Enfermeras en contacto	2
- Estomatología	0	- Enfermeras en otra actividad	0
- Otros	0		
Salas de expulsión	0	Consulta otorgada	
Recurso humano			
Médicos en contacto	1	Consulta externa	2,698
- Generales	0	- Consulta general	2,698
- Odontólogos	0	- Consulta odontológica	0
- Otros	0	Indicadores de productividad 1/	
Médicos pasantes	1	Consulta general por médico general 2/	10.7
- P. de medicina	1	Consulta odontológica por odontólogo 3/	0.0
- P. de odontología	0		

1/ Se consideran 252 días hábiles.

2/ Incluye consulta general y médicos generales más pasantes de medicina.

3/ Incluye consulta odontológica y odontólogos más pasantes de odontología.

Fuente: SSA/DGIS/Cubos dinámicos de información 2017.

SINERHIAS/SIS/ Cubos dinámicos 2017.

Elaboró: Departamento de Evaluación



CS Tetecalita: Plano arquitectónico

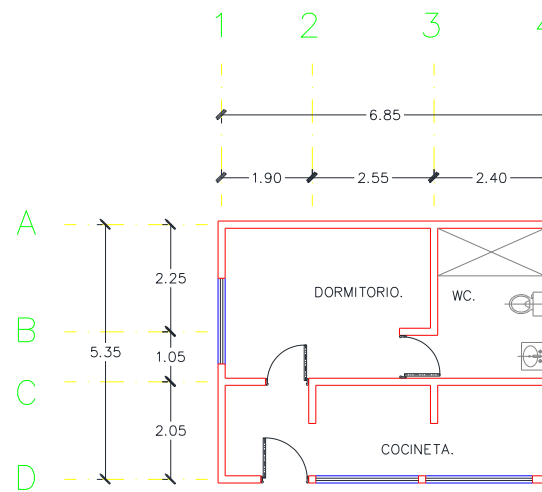
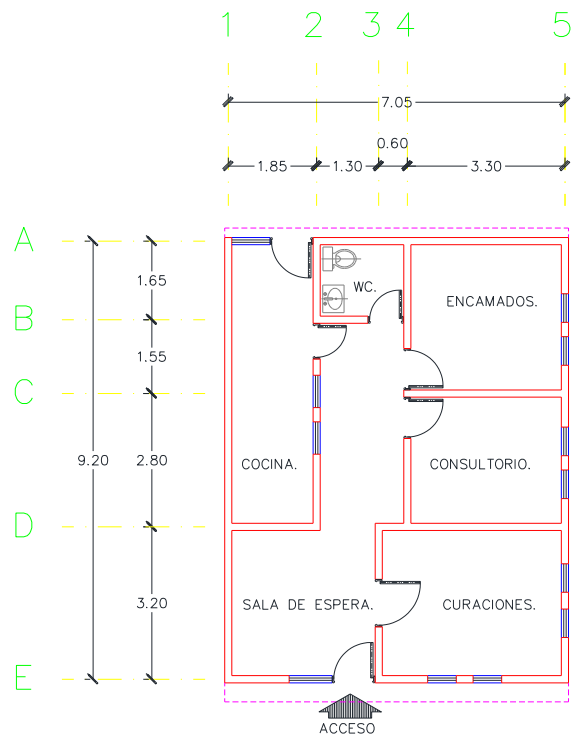

METROS CUADRADOS DE LA UNIDAD 110.14 M2.
 METROS CUADRADOS DE TERRENO 191.20 M2.

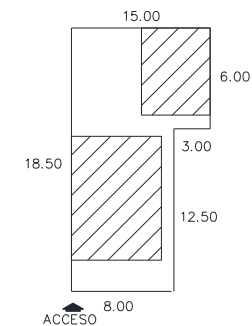

CROQUIS DE LOCALIZACION.



0 1 2 3 MTS.
 ESCALA GRAFICA. 1:100

CENTRO DE SALUD: TETECALITA	FECHA DE CONSTRUCCIÓN:
JURISDICCION SANITARIA: I CUERNAVACA	
MUNICIPIO: EMILIANO ZAPATA	LOCALIDAD: TETECALITA
PLANO: PLANTA ARQUITECTONICA.	
CLAVE CLJES: MSSA000746	FECHA DE ACTUALIZACIÓN: ABRIL 2014
VALIDO:	
REALIZÓ LEVANTAMIENTO: ARQ. ALONSO GALGUERA VILLA	

Centro de Salud Tezoyuca

Jurisdicción Sanitaria I

Población Total: 11,255

Población SSM: 4,271

***Afiliados al Seguro Popular: 4,936**

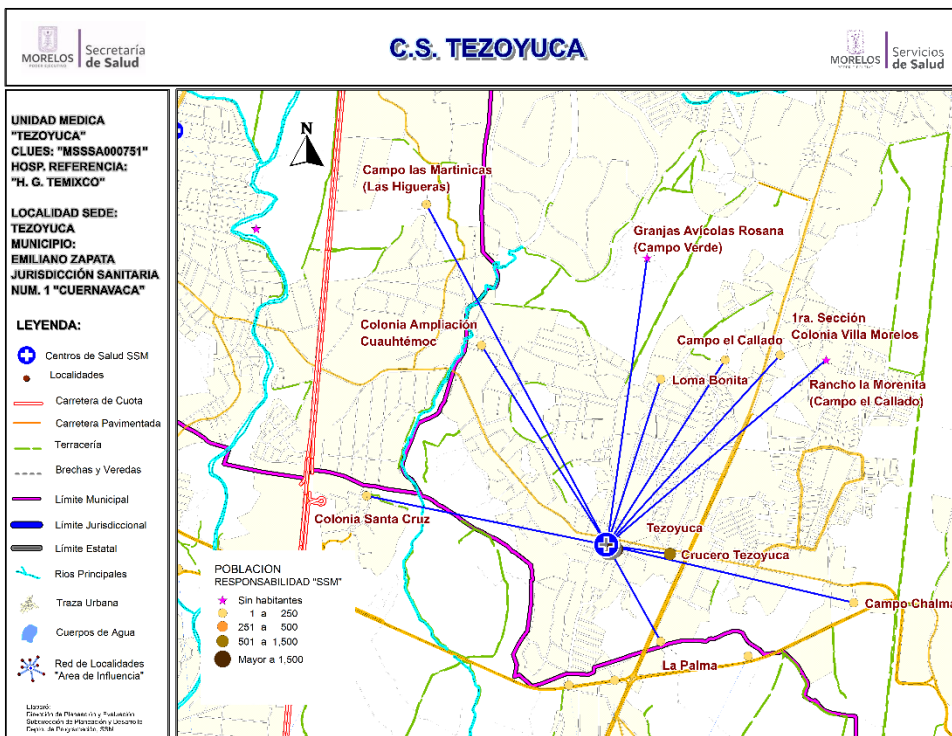

Población del Área de Influencia

No.	CLAVE LOCALIDAD	NOMBRE LOCALIDAD	POBLACIÓN TOTAL 2018	POBLACIÓN RESP. SSM 2018
1	170080037	1ra. Sección Colonia Villa Morelos	290	168
2	170080035	Campo Chalma	9	7
3	170080021	Campo el Callado	34	27
4	170180052	Campo las Martinicas (Las Higueras)	8	7
5	170080062	Colonia Ampliación Cuauhtémoc	62	53
6	170280078	Colonia Santa Cruz	122	93
7	170080050	Crucero Tezoyuca	5,311	1,387
8	170080041	Granjas Avícolas Rosana (Campo Verde)	0	0
9	170080051	La Palma	4	3
10	170080055	Loma Bonita	51	40
11	170080053	Rancho la Morenita (Campo el Callado)	0	0
12	170080004	Tezoyuca	5,364	2,486
TOTAL			11,255	4,271



CS Tezoyuca: Morbilidad / SIS

MORBILIDAD DEL CS TEZOYUCA (CLUES:MSSSA000751), 2017.

No.	PADECIMIENTO	CLAVE CIE10	CASOS	
			NÚM.	TASA *
1	Infecciones respiratorias agudas	J00-J06, J20, J21 excepto J02.0 y J03.0	371	87.94
2	Infeccion de vías urinarias	N30, N34, N39.0	157	37.21
3	Vulvovaginitis	N76	75	17.78
4	Otitis media aguda	H65.0-H65.1	61	14.46
5	Infecciones intestinales por otros organismos y las mal definidas	A04, A08-A09 excepto A08.0	60	14.22
6	Ulceras, gastritis y duodenitis	K25-K29	24	5.69
7	Conjuntivitis	H10	18	4.27
8	Intoxicacion por picadura de alacran	T63.2, X22	9	2.13
9	Hipertension arterial	I10-I15	8	1.90
10	Mordeduras por perro	W54	8	1.90
	Resto de Diagnosticos		322	76.32
	TOTAL CAUSAS		1113	

POBLACIÓN RESPONSABILIDAD SSM, 2017

4219

Fuente: SUIVE/SSM 2017 (incluye solo casos SSM). Proyección de población 2017, CONAPO-DGIS. *Tasa por 1,000 hab. del área de influencia de la Unidad Médica.

REPORTE SIS

Año	2012	2013	2014	2015	2016	2017
Total de Embarazadas 1° vez	82	113	132	121	117	54
Total de embarazadas Adolescentes 1° vez	25	40	49	25	33	8
Total de Pacientes de MPF	154	75	72	115	91	90
Total de Pacientes Referidos	84	150	406	425	308	126
Total de Pacientes Contrareferidos	0	0	0	0	0	0
Total DM en Tratamiento	77	96	106	144	99	60
Total DM en Control	49	53	82	64	7	22
Total HTA en Tratamiento	60	95	99	199	77	50
Total HTA en Control	47	56	77	64	61	33

Fuente: Subsistema de Prestación de Servicios (SIS) cierre anual 2012 - 2017. s/d= sin datos



CS Tezoyuca: SINERHIAS y Productividad

Nombre: TEZOYUCA
CLUES: MSSSA000751
Jurisdicción: No. I

Concepto	2017	Concepto	2017
Infraestructura			
Consultorios	2	Personal de enfermería	4
- Generales	2	- Enfermeras en contacto	4
- Estomatología	0	- Enfermeras en otra actividad	0
- Otros	0		
Salas de expulsión	0		
Recurso humano			
Médicos en contacto	1	Consulta otorgada	
- Generales	0	Consulta externa	3,474
- Odontólogos	0	- Consulta general	3,474
- Otros	0	- Consulta odontológica	0
Médicos pasantes	1		
- P. de medicina	1		
- P. de odontología	0		
		Indicadores de productividad 1/	
		Consulta general por médico general 2/	13.8
		Consulta odontológica por odontólogo 3/	0.0

1/ Se consideran 252 días hábiles.

2/ Incluye consulta general y médicos generales más pasantes de medicina.

3/ Incluye consulta odontológica y odontólogos más pasantes de odontología.

Fuente: SSA/DGIS/Cubos dinámicos de información 2017.

SINEHIAS/SIS/ Cubos dinámicos 2017.

Elaboró: Departamento de Evaluación



CS Tezoyuca: Plano arquitectónico

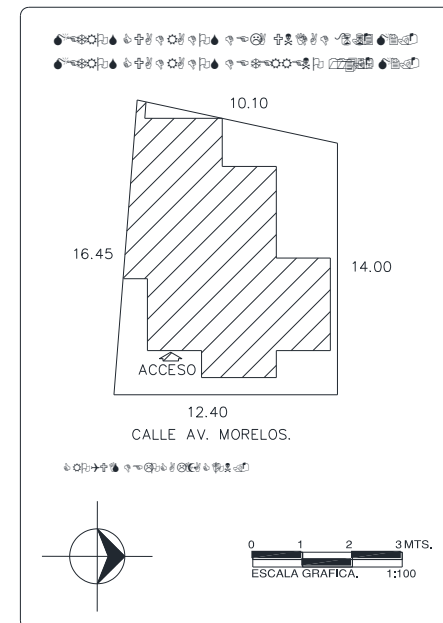
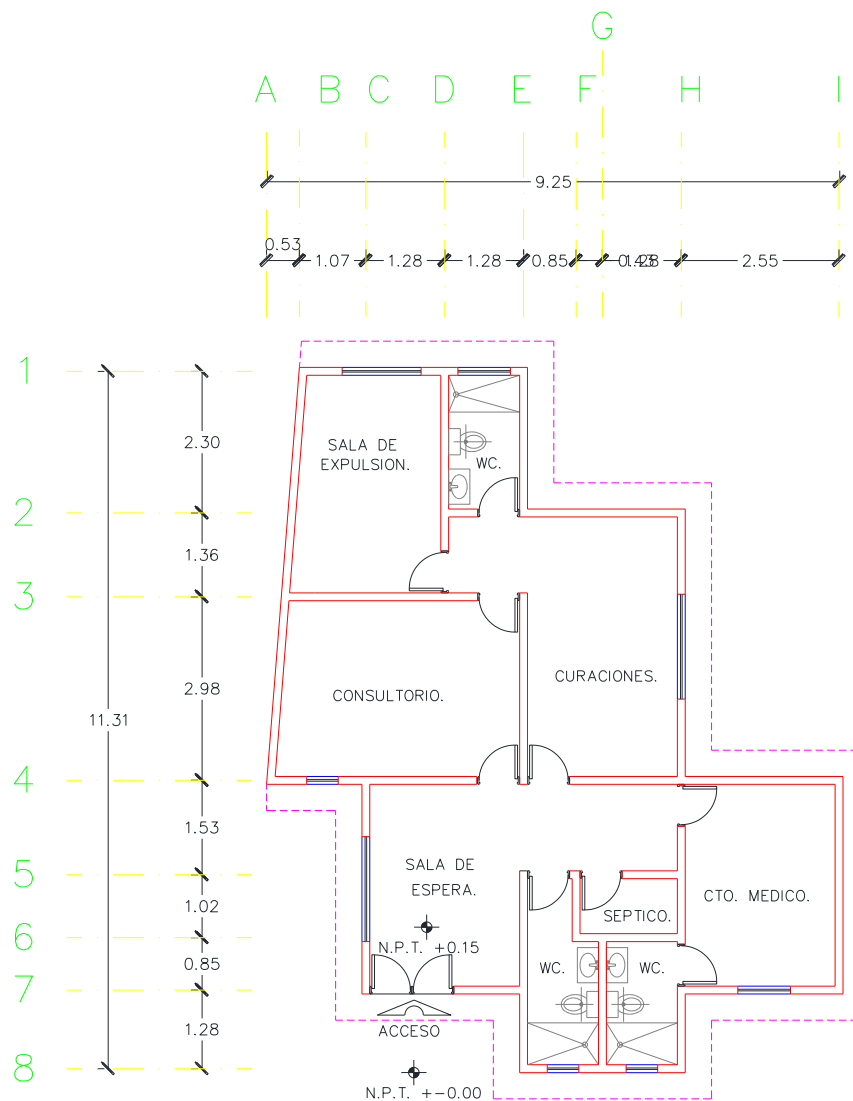

CENTRO DE SALUD:	FECHA DE CONSTRUCCIÓN:	
JURISDICCION SANITARIA:		
MUNICIPIO:	LOCALIDAD:	
PLANO:		
CLAVE CLUES:	FECHA DE ACTUALIZACIÓN:	VALIDÓ:
REALIZÓ LEVANTAMIENTO:		



Jurisdicción Sanitaria I

Población Total: 28,879

Población SSM: 14,251

***Afiliados al Seguro Popular: 8,902**

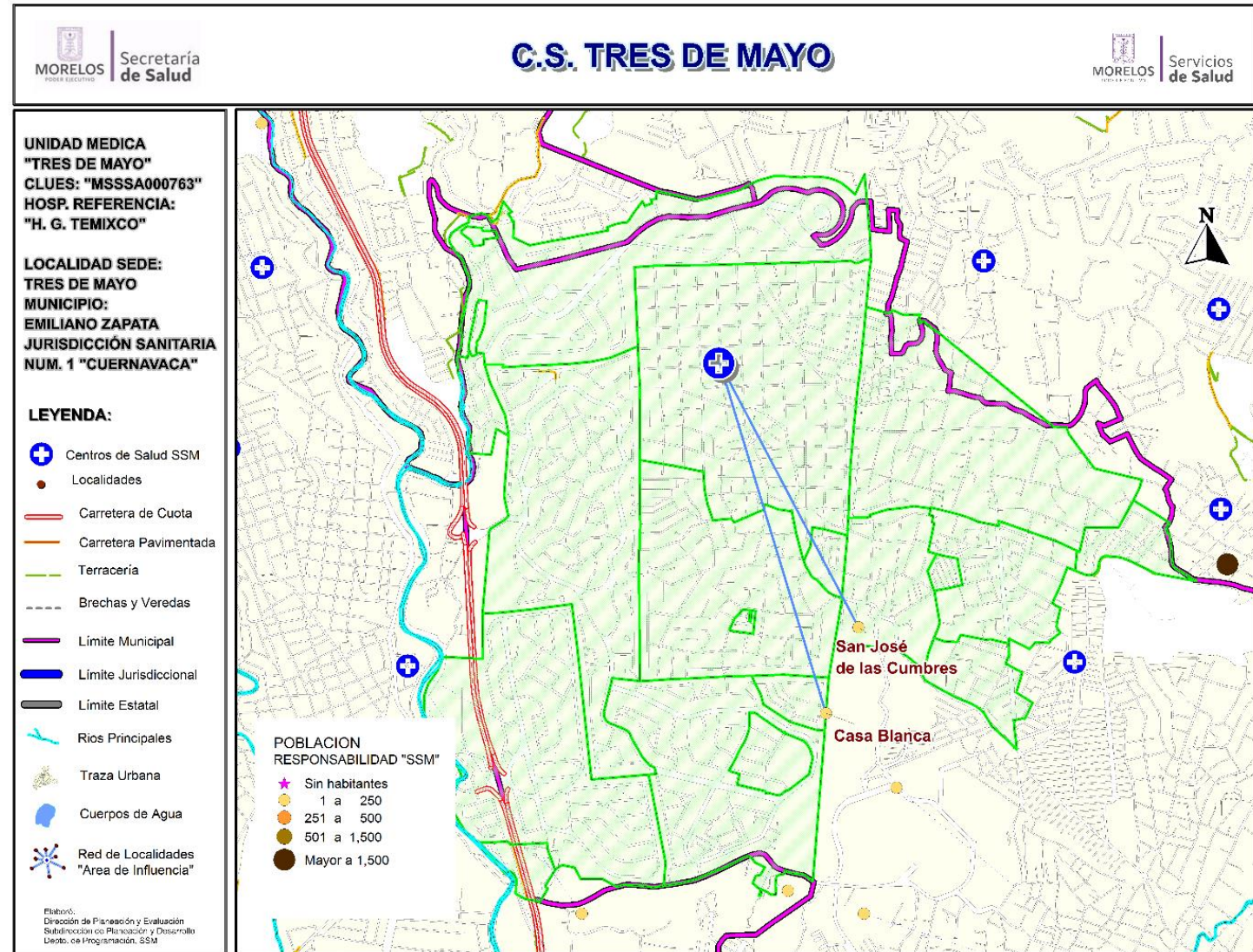



Centro de Salud Tres de Mayo

Población del Área de Influencia					
Localidad Sede		Tres de Mayo	Hosp. de Referencia	HOSP. GRAL. DE TEMIXCO	
Clave CLUES		MSSSA000763	Tipo de Unidad	RURAL-03	
No.	CLAVE LOCALIDAD	NOMBRE LOCALIDAD	NOMBRE DE LA COLONIA	POBLACIÓN TOTAL 2018	POBLACIÓN SSM 2018
1	170080001	Emiliano Zapata	14 DE FEBRERO	673	390
2	170080001	Emiliano Zapata	24 DE ABRIL	91	47
3	170110001	Jiutepec	AGRICOLA 28 DE AGOSTO	4,164	2,510
4	170080005	Tres de Mayo	BELLAVISTA	9	0
5	170180001	Temixco	BRISAS	2,020	770
6	170080005	Tres de Mayo	BURGOS BUGAMBILIAS	917	220
7	170080005	Tres de Mayo	BURGOS CUERNAVACA	1,846	638
8	170080001	Emiliano Zapata	CALERA CHICA PONIENTE	600	304
9	170080005	Tres de Mayo	CASA BLANCA	312	66
10	170080005	Tres de Mayo	CORINTO RESIDENCIAL	26	8
11	170080005	Tres de Mayo	LAZARO CARDENAS	417	125
12	170080001	Emiliano Zapata	LOMA SUR	1,056	557
13	170080005	Tres de Mayo	LOMAS DE CUERNAVACA	2,070	722
14	170080005	Tres de Mayo	LOMAS DE TRUJILLO	2,783	1,503
15	170080005	Tres de Mayo	LOMAS DEL COPAL	1,009	581
16	170080001	Emiliano Zapata	SAN JOSE DE LAS CUMBRES	1,235	756
17	170080005	Tres de Mayo	TRES DE MAYO	8,624	4,781
18	170180001	Temixco	VALLE VERDE	715	153
19	170080068	Casa Blanca		72	19
20	170080054	San José de las Cumbres		240	101
TOTAL				28,879	14,251



CS Tres de Mayo: Morbilidad / SIS

MORBILIDAD DEL CS TRES DE MAYO (CLUES:MSSSA000763), 2017.

No.	PADECIMIENTO	CLAVE CIE10	CASOS	
			NÚM.	TASA *
1	Infecciones respiratorias agudas	J00-J06, J20, J21 excepto J02.0 y J03.0	738	56.06
2	Infección de vías urinarias	N30, N34, N39.0	132	10.03
3	Infecciones intestinales por otros organismos y las mal definidas	A04, A08-A09 excepto A08.0	121	9.19
4	Intoxicación por picadura de alacrán	T63.2, X22	23	1.75
5	Vulvovaginitis	N76	21	1.60
6	Otras infecciones intestinales debidas a protozoarios	A07.0, A07.2, A07.9	20	1.52
7	Candidiasis urogenital	B37.3-B37.4	10	0.76
8	Varicela	B01	9	0.68
9	Dengue no grave	A90	9	0.68
10	Otitis media aguda	H65.0-H65.1	8	0.61
	Resto de Diagnosticos		99	7.52
	TOTAL CAUSAS		1190	

POBLACIÓN RESPONSABILIDAD SSM, 2017

13164

Fuente: SUIVE/SSM 2017 (incluye solo casos SSM). Proyección de población 2017, CONAPO-DGIS. *Tasa por 1,000 hab. del área de influencia de la Unidad Médica.

REPORTE SIS

Año	2012	2013	2014	2015	2016	2017
Total de Embarazadas 1° vez	168	199	237	196	213	123
Total de embarazadas Adolescentes 1° vez	35	34	69	38	59	23
Total de Pacientes de MPF	44	184	264	312	255	171
Total de Pacientes Referidos	350	561	799	437	515	165
Total de Pacientes Contrareferidos	0	0	7	0	0	0
Total DM en Tratamiento	98	116	124	160	98	81
Total DM en Control	47	87	41	81	30	32
Total HTA en Tratamiento	102	140	120	141	89	75
Total HTA en Control	62	120	59	110	68	40

Fuente: Subsistema de Prestación de Servicios (SIS) cierre anual 2012 - 2017. s/d= sin datos



CS Tres de Mayo: SINERHIAS y Productividad

Nombre: TRES DE MAYO

CLUES: MSSSA000763

Jurisdicción: No. I

Concepto	2017	Concepto	2017
Infraestructura			
Consultorios	5	Personal de enfermería	4
- Generales	4	- Enfermeras en contacto	4
- Estomatología	1	- Enfermeras en otra actividad	0
- Otros	0		
Salas de expulsión	0	Consulta otorgada	
Recurso humano			
Médicos en contacto	5	Consulta externa	4,756
- Generales	2	- Consulta general	4,444
- Odontólogos	1	- Consulta odontológica	312
- Otros	0	Indicadores de productividad 1/	
Médicos pasantes	2	Consulta general por médico general 2/	5.9
- P. de medicina	1	Consulta odontológica por odontólogo 3/	0.6
- P. de odontología	1		

1/ Se consideran 252 días hábiles.

2/ Incluye consulta general y médicos generales más pasantes de medicina.

3/ Incluye consulta odontológica y odontólogos más pasantes de odontología.

Fuente: SSA/DGIS/Cubos dinámicos de información 2017.

SINERHIAS/SIS/ Cubos dinámicos 2017.

Elaboró: Departamento de Evaluación



CS Tres de Mayo: Plano arquitectónico

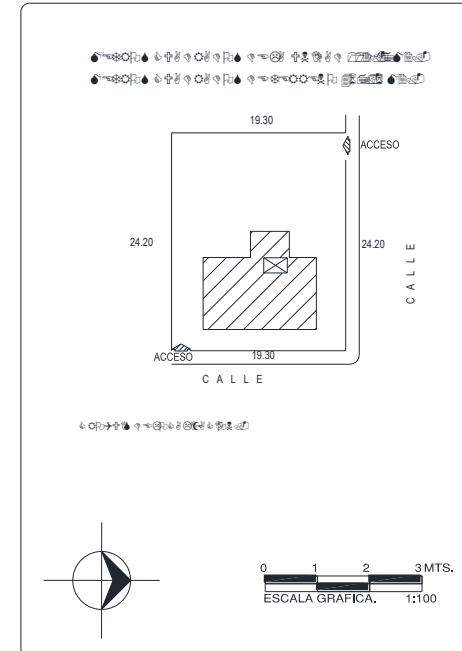
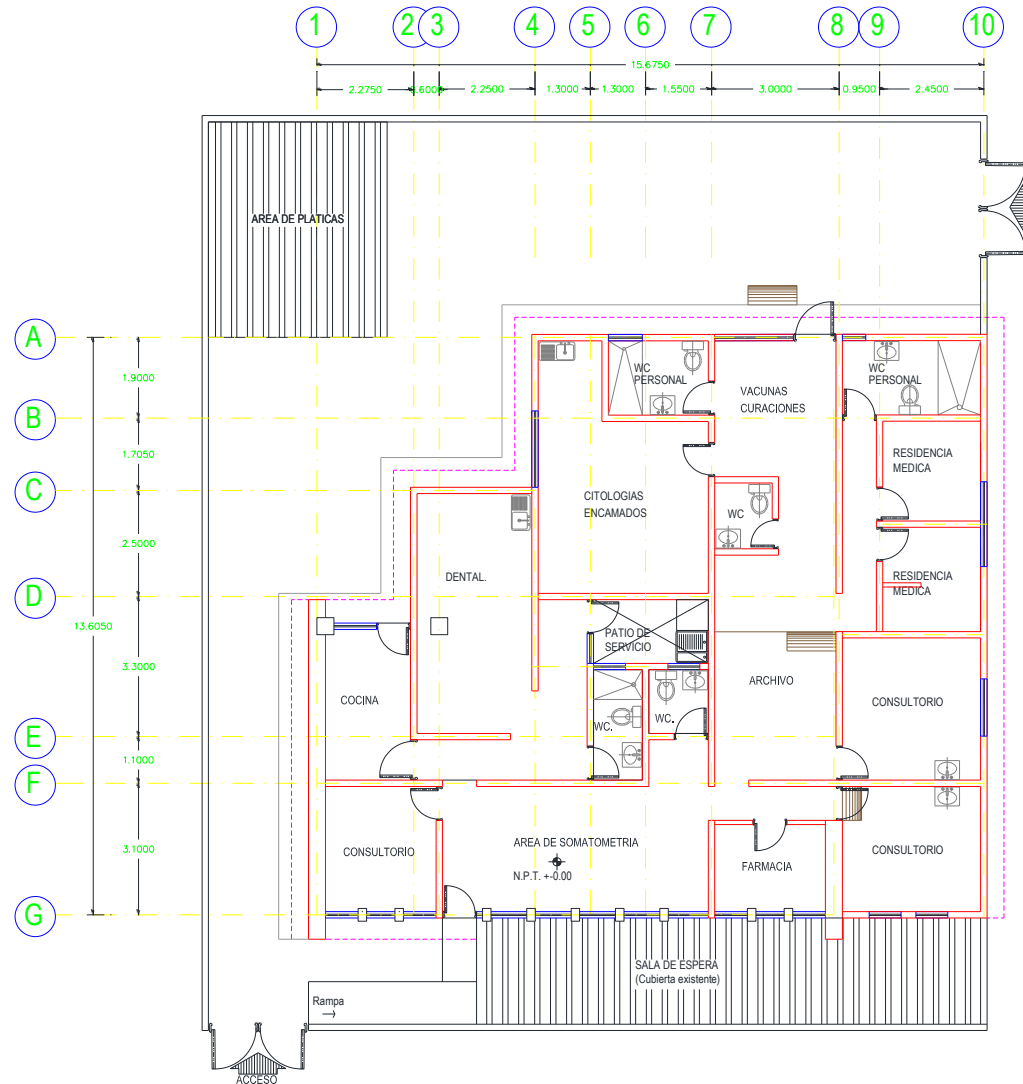

CENTRO DE SALUD:	FECHA DE CONSTRUCCIÓN:	
JURISDICCION SANITARIA:		
MUNICIPIO:	LOCALIDAD:	
PLANO:		
CLAVE CLUES:	FECHA DE ACTUALIZACIÓN:	VALIDÓ:
REALIZÓ LEVANTAMIENTO:		

Fuente: Depto. de Obras, Conservación y Mantenimiento, SSM

Municipio: Huitzilac

Jurisdicción Sanitaria I

Población Total 2018: 20,016 habitantes

Afiliados al Seguro Popular: 12,270 habitantes

UNIDADES DE SALUD

UNIDADES DE PRIMER NIVEL: 3
 UNIDADES DE SEGUNDO NIVEL: 0
 UNIDADES DE TERCER NIVEL: 0
 UNIDADES MÉDICAS MÓVILES: 1
 1 – TIPO I

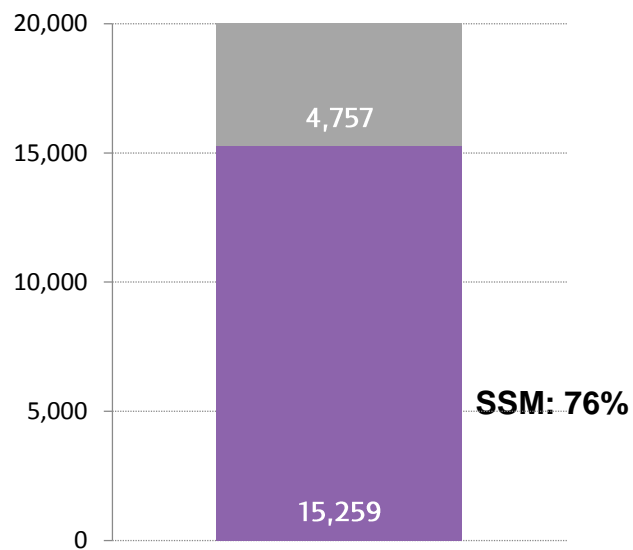

Rango de Edad	Hombres	Mujeres	TOTAL
< 1	238	177	415
1 - 4	715	827	1,542
5 - 9	931	885	1,816
10 - 14	883	830	1,713
15 - 19	882	822	1,704
20 - 24	865	878	1,743
25 - 29	804	887	1,691
30 - 34	686	834	1,520
35 - 39	637	766	1,403
40 - 44	597	698	1,295
45 - 49	592	630	1,222
50 - 54	509	545	1,054
55 - 59	405	439	844
60 - 64	354	339	693
65-69	269	252	521
70-74	157	189	346
75-79	96	126	222
80-84	58	88	146
85 y más	45	81	126
Total	9,723	10,293	20,016

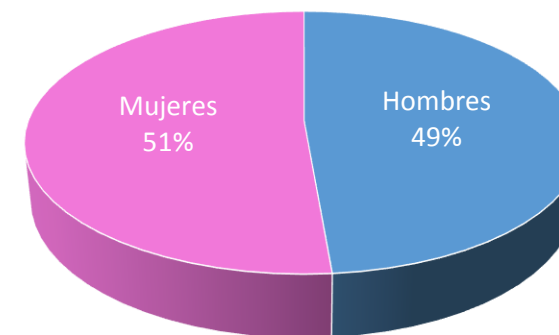



Ubicación Geográfica

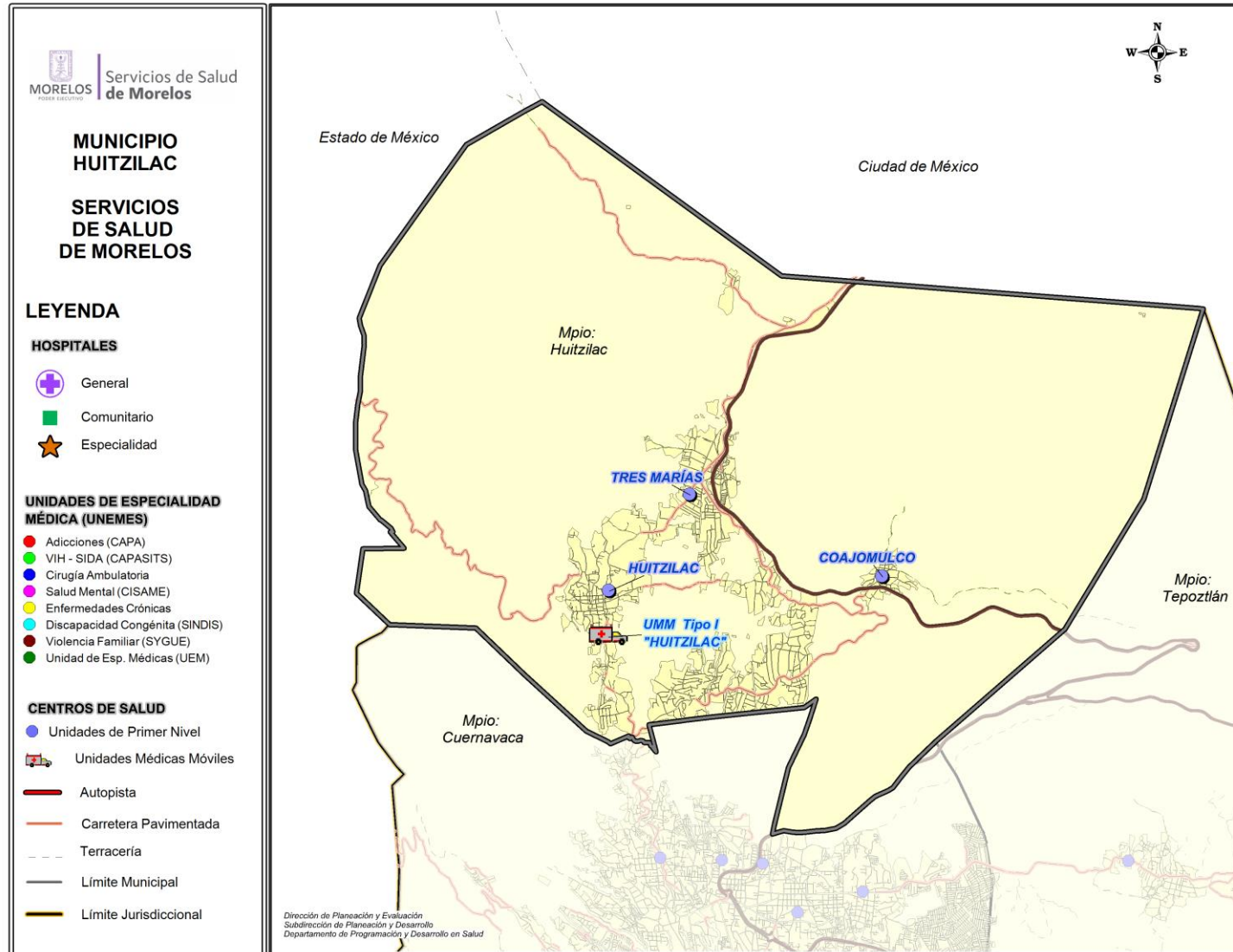

Fuente: Estudio de Regionalización Operativa, 2018

Diagnóstico de Salud Estatal

 D. R. Servicios de Salud de Morelos 2018, México.



Centro de Salud Coajomulco

Jurisdicción Sanitaria III

Población Total: 2,411

Población SSM: 2,217

***Afiliados al Seguro Popular: 1,994**

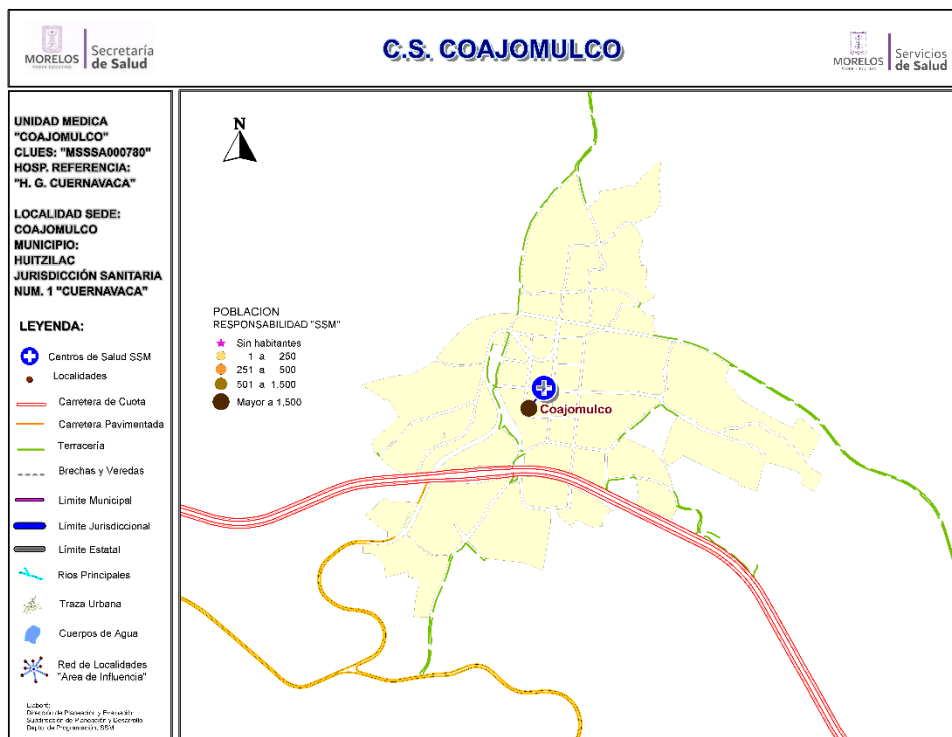

Población del Área de Influencia

Localidad Sede	COAJOMULCO	Hosp. de Referencia	HOSP. GRAL. DE CUERNAVACA	
Clave CLUES	MSSSA000780	Tipo de Unidad	RURAL-01	
No.	CLAVE LOCALIDAD	NOMBRE LOCALIDAD	POBLACIÓN TOTAL 2018	POBLACIÓN RESP. SSM 2018
1	170090003	Coajomulco	2,411	2,217
TOTAL			2,411	2,217

Fuente: Estudio de Regionalización Operativa, 2018
*REPSS Morelos



CS Coajomulco: Morbilidad / SIS

MORBILIDAD DEL CS COAJOMULCO (CLUES:MSSSA000780), 2017.

No.	PADECIMIENTO	CLAVE CIE10	CASOS	
			NÚM.	TASA *
1	Infecciones respiratorias agudas	J00-J06, J20, J21 excepto J02.0 y J03.0	977	446.12
2	Gingivitis y enfermedad periodontal	K05	366	167.12
3	Infeccion de vias urinarias	N30, N34, N39.0	73	33.33
4	Ulceras, gastritis y duodenitis	K25-K29	44	20.09
5	Varicela	B01	41	18.72
6	Vulvovaginitis	N76	32	14.61
7	Infecciones intestinales por otros organismos y las mal definidas	A04, A08-A09 excepto A08.0	24	10.96
8	Otitis media aguda	H65.0-H65.1	11	5.02
9	Candidiasis urogenital	B37.3-B37.4	9	4.11
10	Conjuntivitis	H10	9	4.11
	Resto de Diagnosticos		1092	498.63
	TOTAL CAUSAS		2678	

POBLACIÓN RESPONSABILIDAD SSM, 2017

2190

Fuente: SUIVE/SSM 2017 (incluye solo casos SSM). Proyección de población 2017, CONAPO-DGIS. *Tasa por 1,000 hab. del área de influencia de la Unidad Médica.

REPORTE SIS

Año	2012	2013	2014	2015	2016	2017
Total de Embarazadas 1° vez	61	66	45	55	49	32
Total de embarazadas Adolescentes 1° vez	18	10	18	11	10	11
Total de Pacientes de MPF	90	94	96	102	98	72
Total de Pacientes Referidos	47	174	144	150	240	27
Total de Pacientes Contrareferidos	0	0	0	0	0	1
Total DM en Tratamiento	66	65	76	94	76	84
Total DM en Control	21	34	30	42	5	26
Total HTA en Tratamiento	57	69	72	104	75	67
Total HTA en Control	57	52	26	76	59	51

Fuente: Subsistema de Prestación de Servicios (SIS) cierre anual 2012 - 2017. s/d= sin datos



CS Coajomulco: SINERHIAS y Productividad

Nombre: COAJOMULCO

CLUES: MSSSA000780

Jurisdicción: No. I

Concepto	2017	Concepto	2017
Infraestructura			
Consultorios	3	Personal de enfermería	2
- Generales	2	- Enfermeras en contacto	2
- Estomatología	1	- Enfermeras en otra actividad	0
- Otros	0		
Salas de expulsión	0		
Recurso humano			
Médicos en contacto	3	Consulta otorgada	
- Generales	1	Consulta externa	5,154
- Odontólogos	1	- Consulta general	4,477
- Otros	0	- Consulta odontológica	677
Médicos pasantes	1		
- P. de medicina	1		
- P. de odontología	0		
		Indicadores de productividad 1/	
		Consulta general por médico general 2/	8.9
		Consulta odontológica por odontólogo 3/	2.7

1/ Se consideran 252 días hábiles.

2/ Incluye consulta general y médicos generales más pasantes de medicina.

3/ Incluye consulta odontológica y odontólogos más pasantes de odontología.

Fuente: SSA/DGIS/Cubos dinámicos de información 2017.

SINERHIAS/SIS/ Cubos dinámicos 2017.

Elaboró: Departamento de Evaluación



CS Coajomulco: Plano arquitectónico

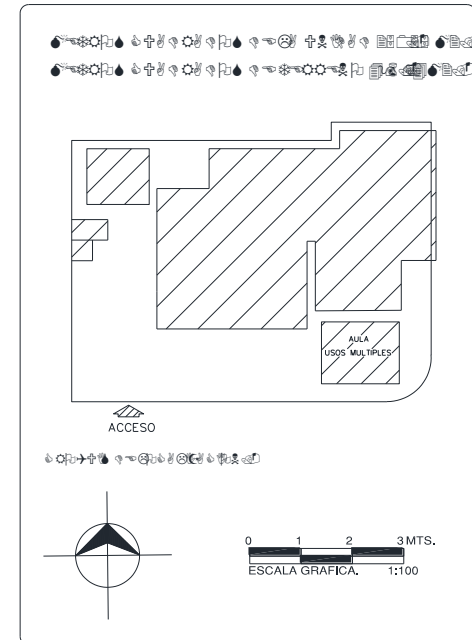
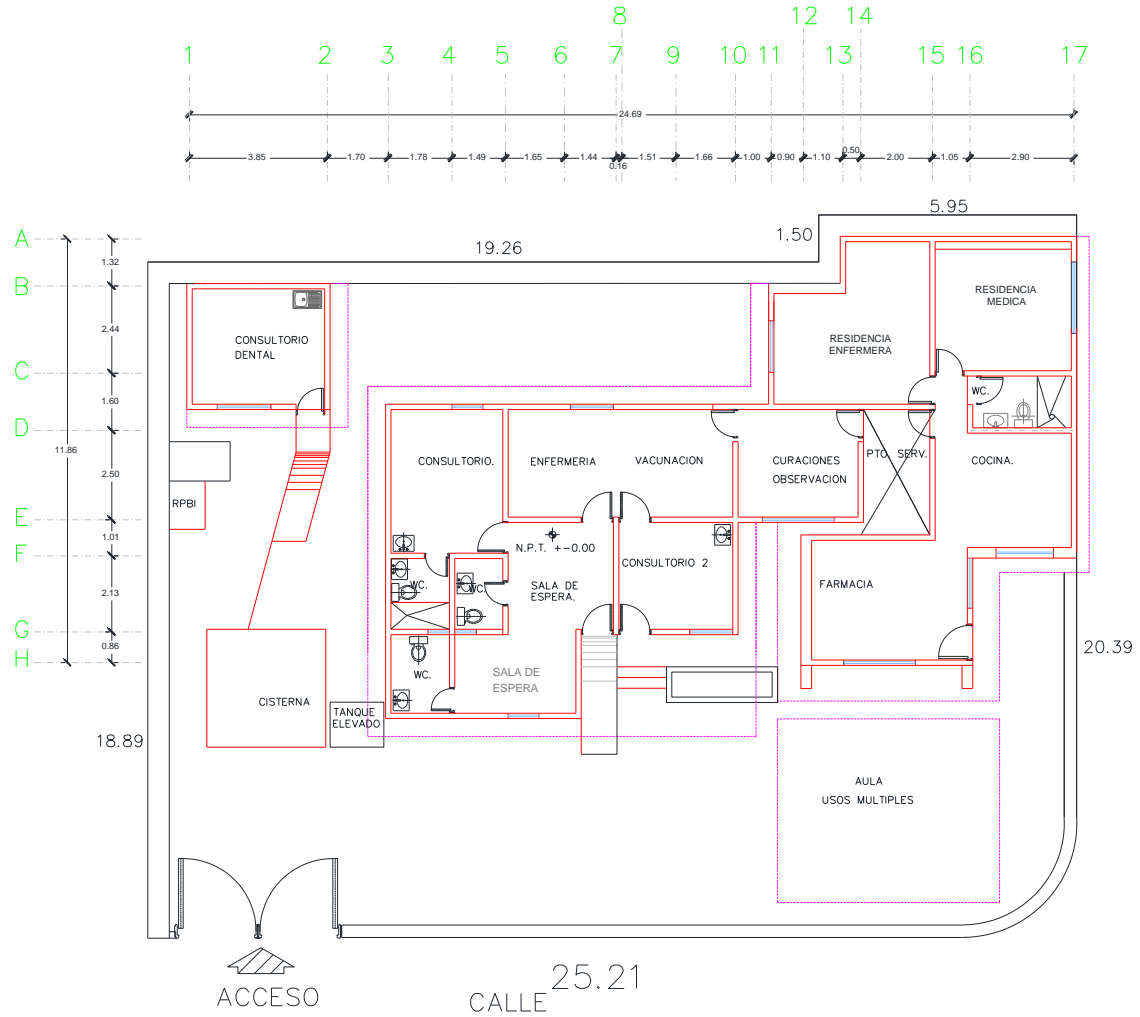

CENTRO DE SALUD:	FECHA DE CONSTRUCCIÓN:	
JURISDICCION SANITARIA:	MUNICIPIO:	
LOCALIDAD:	PLANO:	
CLAVE CLUES:	FECHA DE ACTUALIZACIÓN:	VALIDÓ:
REALIZÓ LEVANTAMIENTO:		



Centro de Salud Huitzilac

Jurisdicción Sanitaria I

Población Total: 9,487

Población SSM: 7,490

***Afiliados al Seguro Popular: 5,689**

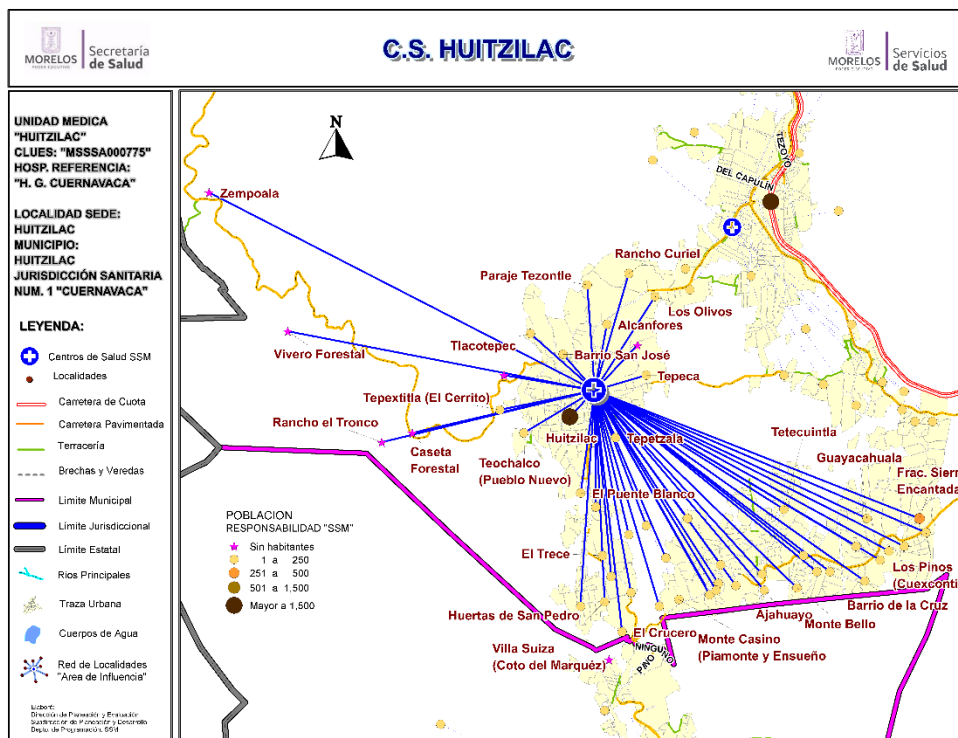

Población del Área de Influencia

Localidad Sede	HUITZILAC	Hosp. de Referencia	HOSP. GRAL. DE CUERNAVACA	
Clave CLUES	MSSA000775	Tipo de Unidad	RURAL-03	
No.	CLAVE LOCALIDAD	NOMBRE LOCALIDAD	POBLACIÓN TOTAL 2018	POBLACIÓN RESP. SSM 2018
1	170090074	Ajahuacostla	32	23
2	170090075	Ajahuayo	40	28
3	170090076	Alcanfores	25	16
4	170090077	Barrio de la Cruz	99	83
5	170090078	Barrio Gualupita	124	87
6	170090096	Barrio San José	107	87
7	170090067	Caseta Forestal	0	0
8	170090080	Chichicutitla	0	0
9	170090024	Cruz Verde (Cuatatapaxco)	80	39
10	170090107	Cuacometla	170	142
11	170090068	Don Abel García	0	0
12	170090004	El Crucero	2	2
13	170090029	El Mirador de Ayotzingo	104	72
14	170090100	El Puente Blanco	63	43
15	170090021	El Trece	6	6
16	170090019	Fraccionamiento Sierra Encantada	403	278

Continúa...

Centro de Salud Huitzilac

Población del Área de Influencia				
Localidad Sede		HUITZILAC	Hosp. de Referencia	HOSP. GRAL. DE CUERNAVACA
Clave CLUES		MSSSA000775	Tipo de Unidad	RURAL-03
No.	CLAVE LOCALIDAD	NOMBRE LOCALIDAD	POBLACIÓN TOTAL 2018	POBLACIÓN SSM 2018
17	170090006	Guayacahuala	61	46
18	170090007	Huertas de San Pedro	207	142
19	170090001	Huitzilac	5,274	4,515
20	170090026	Kilómetro 2.050	107	64
21	170090082	Kilómetro 61	14	13
22	170090073	La Aguacatera	31	26
23	170090020	La Floresta (Ajahuayo)	14	10
24	170090083	La Palma (Kilómetro 60.8)	46	12
25	170090038	Los Olivos	126	102
26	170090013	Los Pinos (Cuexcontitla)	50	44
27	170090009	María Candelaria	187	128
28	170090010	Monte Bello	145	69
29	170090062	Monte Casino (Piamonte y Ensueño)	54	26
30	170090066	Monte Cristo	152	100
31	170090052	Monte Rubí (Los Pinos del 62)	47	18
32	170090084	Paraje Tezontle	47	35
33	170090085	Rancho Curiel	5	5
34	170090070	Rancho el Tronco	0	0
35	170090086	Rancho los Charcos	27	18
36	170090081	Rancho mi Reyna	14	8
37	170090014	Real Montecassino	420	240
38	170090015	Rincón del Bosque (La Palma)	106	68
39	170090016	San José de la Montaña	152	99
40	170090087	San Martín Ajahuayo (El Reposo)	117	90
41	170090088	Teochalco (Pueblo Nuevo)	109	86
42	170090041	Tepeca	10	10
43	170090103	Tepetzala	43	33
44	170090089	Tepextitla (El Cerrito)	142	135
45	170090090	Tetecuintla	189	163
46	170090027	Tezontlalpa	55	49
47	170090092	Tlacotepec	135	127
48	170090093	Villa Lugano	5	5
49	170090094	Villa Suiza (Coto del Marqués)	141	98
50	170090071	Vivero Forestal	0	0
51	170090072	Zempoala	0	0
TOTAL			9,487	7,490

Fuente: Estudio de Regionalización Operativa, 2018



CS Huitzilac: Morbilidad / SIS

MORBILIDAD DEL CS HUITZILAC (CLUES:MSSSA000775), 2017.

No.	PADECIMIENTO	CLAVE CIE10	CASOS	
			NÚM.	TASA *
1	Infecciones respiratorias agudas	J00-J06, J20, J21 excepto J02.0 y J03.0	104	14.06
2	Infecciones intestinales por otros organismos y las mal definidas	A04, A08-A09 excepto A08.0	20	2.70
3	Gingivitis y enfermedad periodontal	K05	5	0.68
4	Hipertension arterial	I10-I15	4	0.54
5	Otitis media aguda	H65.0-H65.1	2	0.27
6	Síndrome de inmunodeficiencia adquirida	B20-B24	2	0.27
7	Vulvovaginitis	N76	1	0.14
8	Infección de vías urinarias	N30, N34, N39.0	1	0.14
9	Tuberculosis respiratoria	A15-A16	1	0.14
10	Diabetes mellitus no insulino dependiente (Tipo II)	E11-E14	1	0.14
	Resto de Diagnosticos		4	0.54
	TOTAL CAUSAS		145	

POBLACIÓN RESPONSABILIDAD SSM, 2017

7396

Fuente: SUIVE/SSM 2017 (incluye solo casos SSM). Proyección de población 2017, CONAPO-DGIS. *Tasa por 1,000 hab. del área de influencia de la Unidad Médica.

REPORTE SIS

Año	2012	2013	2014	2015	2016	2017
Total de Embarazadas 1° vez	196	133	102	93	99	55
Total de embarazadas Adolescentes 1° vez	48	43	25	15	14	20
Total de Pacientes de MPF	430	211	320	426	512	560
Total de Pacientes Referidos	255	299	253	359	346	46
Total de Pacientes Contrareferidos	0	0	0	0	0	0
Total DM en Tratamiento	81	86	68	40	60	46
Total DM en Control	31	18	26	19	9	23
Total HTA en Tratamiento	117	95	71	42	75	63
Total HTA en Control	76	41	38	22	49	33

Fuente: Subsistema de Prestación de Servicios (SIS) cierre anual 2012 - 2017. s/d= sin datos



CS Huitzilac: SINERHIAS y Productividad

Nombre: HUITZILAC
CLUES: MSSSA000775
Jurisdicción: No. I

Concepto	2017	Concepto	2017
Infraestructura			
Consultorios	4	Personal de enfermería	3
- Generales	3	- Enfermeras en contacto	3
- Estomatología	1	- Enfermeras en otra actividad	0
- Otros	0		
Salas de expulsión	0	Consulta otorgada	
Recurso humano			
Médicos en contacto	4	Consulta externa	5,368
- Generales	1	- Consulta general	4,714
- Odontólogos	1	- Consulta odontológica	654
- Otros	0	Indicadores de productividad 1/	
Médicos pasantes	2	Consulta general por médico general 2/	6.2
- P. de medicina	2	Consulta odontológica por odontólogo 3/	2.6
- P. de odontología	0		

1/ Se consideran 252 días hábiles.

2/ Incluye consulta general y médicos generales más pasantes de medicina.

3/ Incluye consulta odontológica y odontólogos más pasantes de odontología.

Fuente: SSA/DGIS/Cubos dinámicos de información 2017.

SINERHIAS/SIS/ Cubos dinámicos 2017.

Elaboró: Departamento de Evaluación



CS Huitzilac: Plano arquitectónico

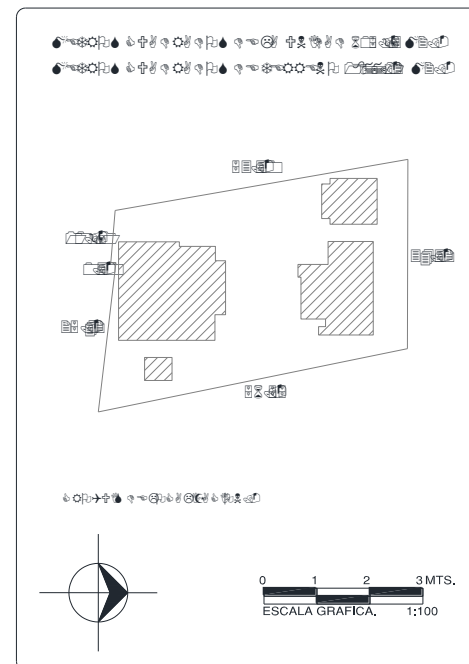
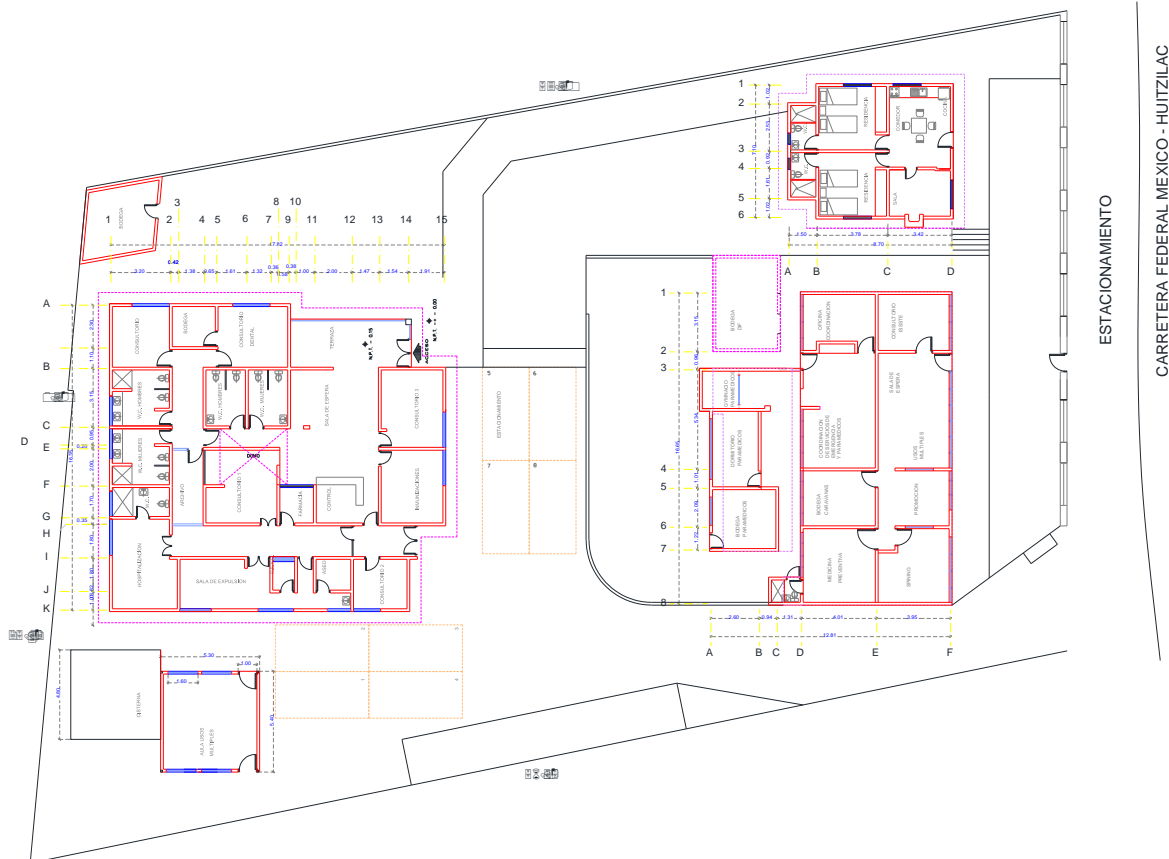

CENTRO DE SALUD:	FECHA DE CONSTRUCCIÓN:	
JURISDICCION SANITARIA:		
MUNICIPIO:	LOCALIDAD:	
PLANO:		
CLAVE CLUES:	FECHA DE ACTUALIZACIÓN:	VALIDO:
REALIZÓ LEVANTAMIENTO:		

Jurisdicción Sanitaria I

Población Total: 8,118

Población SSM: 5,552

***Afiliados al Seguro Popular: 4,57**

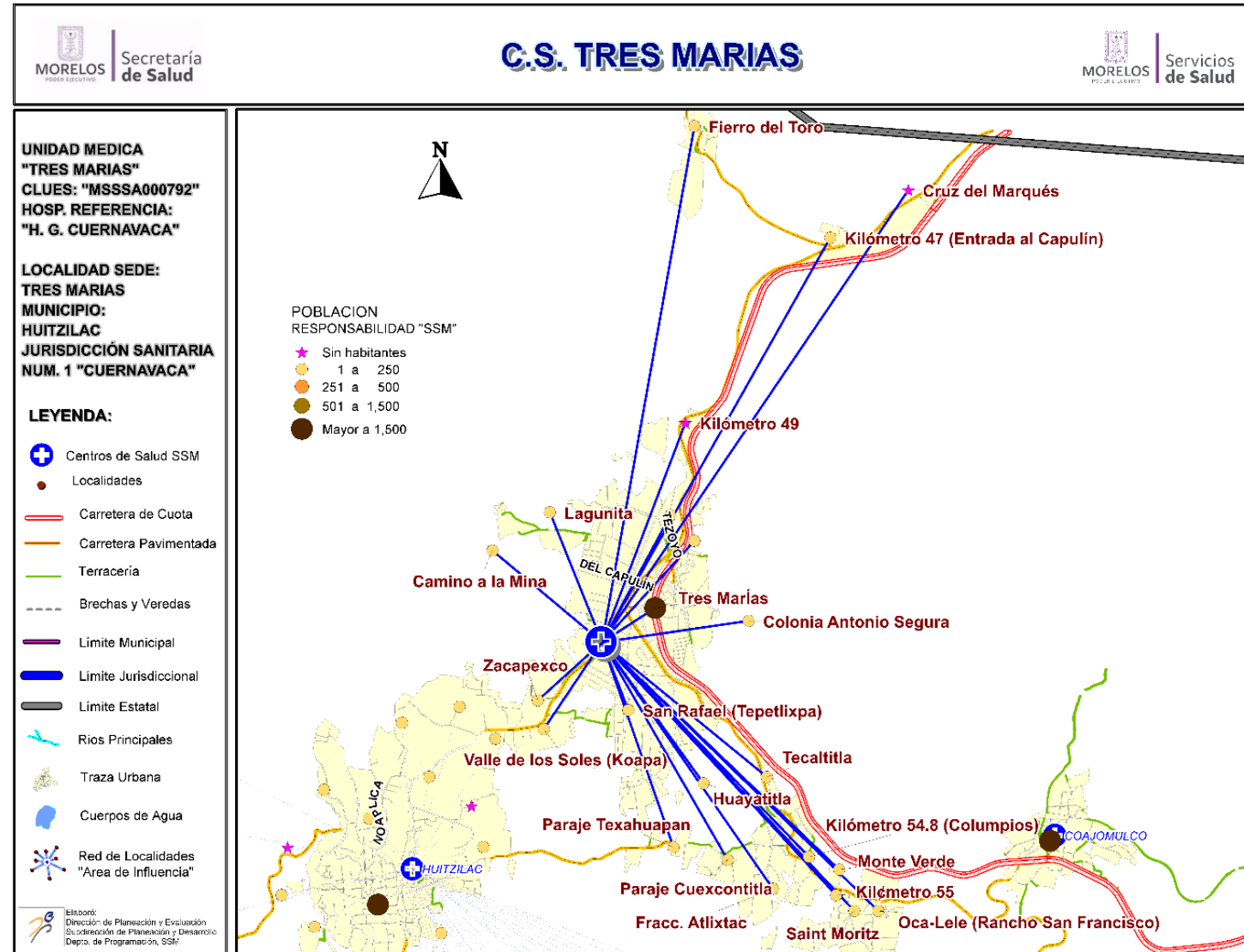

Centro de Salud Tres Marías

Población del Área de Influencia				
Localidad Sede		TRES MARÍAS	Hosp. de Referencia	HOSP. GRAL. DE CUERNAVACA
Clave CLUES		MSSSA000792	Tipo de Unidad	RURAL-02
No.	CLAVE LOCALIDAD	NOMBRE LOCALIDAD	POBLACIÓN TOTAL 2018	POBLACIÓN SSM 2018
1	170090098	Barrio Tezoyo (El Cuartel)	89	56
2	170090106	Camino a la Mina	33	29
3	170090099	Colonia Antonio Segura	32	15
4	170090053	Cruz del Marqués	0	0
5	170090005	Fierro del Toro	144	117
6	170090002	Fraccionamiento Atlixnac	133	99
7	170090105	Huayatitla (Ampliación San Bartolo)	72	60
8	170090023	Kilómetro 47 (Entrada al Capulín)	94	82
9	170090046	Kilómetro 49	15	0
10	170090031	Kilómetro 54.8 (Columpios de Axoxoco)	22	16
11	170090008	Kilómetro 55	24	20
12	170090050	Lagunita	23	23
13	170090097	Las Torres	39	24
14	170090012	Monte Verde	33	23
15	170090032	Oca-Lele (Rancho San Francisco)	15	15
16	170090108	Paraje Cuexcontitla	27	24
17	170090109	Paraje Texahuapan	42	41
18	170090036	Saint Moritz	44	24
19	170090101	San Rafael (Tepetlixpa)	24	20
20	170090102	Tecaltitla	60	31
21	170090017	Tres Marjas	7,111	4,791
22	170090039	Valle de los Soles (Koapa)	7	7
23	170090095	Zacapexco	35	35
			8,118	5,552

Fuente: Estudio de Regionalización Operativa, 2018



CS Tres Marías: Morbilidad / SIS

MORBILIDAD DEL CS TRES MARIAS (CLUES:MSSSA000792), 2017.

No.	PADECIMIENTO	CLAVE CIE10	CASOS	
			NÚM.	TASA *
1	Infecciones respiratorias agudas	J00-J06, J20, J21 excepto J02.0 y J03.0	1049	191.25
2	Influenza	J09-J11	210	38.29
3	Infecciones intestinales por otros organismos y las mal definidas	A04, A08-A09 excepto A08.0	170	30.99
4	Gingivitis y enfermedad periodontal	K05	151	27.53
5	Infección de vías urinarias	N30, N34, N39.0	150	27.35
6	Vulvovaginitis	N76	55	10.03
7	Otitis media aguda	H65.0-H65.1	50	9.12
8	Úlceras, gastritis y duodenitis	K25-K29	40	7.29
9	Conjuntivitis	H10	36	6.56
10	Varicela	B01	12	2.19
	Resto de Diagnósticos		770	140.38
	TOTAL CAUSAS		2693	

POBLACIÓN RESPONSABILIDAD SSM, 2017

5485

Fuente: SUIVE/SSM 2017 (incluye solo casos SSM). Proyección de población 2017, CONAPO-DGIS. *Tasa por 1,000 hab. del área de influencia de la Unidad Médica.

REPORTE SIS

Año	2012	2013	2014	2015	2016	2017
Total de Embarazadas 1° vez	134	153	158	128	113	68
Total de embarazadas Adolescentes 1° vez	24	32	44	37	16	21
Total de Pacientes de MPF	372	372	365	237	157	244
Total de Pacientes Referidos	101	249	541	391	299	57
Total de Pacientes Contrareferidos	0	0	0	0	0	5
Total DM en Tratamiento	40	55	90	108	57	4
Total DM en Control	7	19	48	54	5	1
Total HTA en Tratamiento	27	52	86	103	57	4
Total HTA en Control	9	17	72	76	33	s/d

Fuente: Subsistema de Prestación de Servicios (SIS) cierre anual 2012 - 2017. s/d= sin datos



CS Tres Marías: SINERHIAS y Productividad

Nombre: TRES MARÍAS

CLUES: MSSSA000792

Jurisdicción: No. I

Concepto	2017	Concepto	2017
Infraestructura			
Consultorios	3	Personal de enfermería	3
- Generales	2	- Enfermeras en contacto	3
- Estomatología	1	- Enfermeras en otra actividad	0
- Otros	0		
Salas de expulsión	0		
Recurso humano			
Médicos en contacto	4	Consulta otorgada	
- Generales	1	Consulta externa	4,023
- Odontólogos	1	- Consulta general	3,196
- Otros	0	- Consulta odontológica	827
Médicos pasantes	2		
- P. de medicina	2		
- P. de odontología	0		
		Indicadores de productividad 1/	
		Consulta general por médico general 2/	4.2
		Consulta odontológica por odontólogo 3/	3.3

1/ Se consideran 252 días hábiles.

2/ Incluye consulta general y médicos generales más pasantes de medicina.

3/ Incluye consulta odontológica y odontólogos más pasantes de odontología.

Fuente: SSA/DGIS/Cubos dinámicos de información 2017.

SINERHIAS/SIS/ Cubos dinámicos 2017.

Elaboró: Departamento de Evaluación



CS Tres Marías: Plano arquitectónico

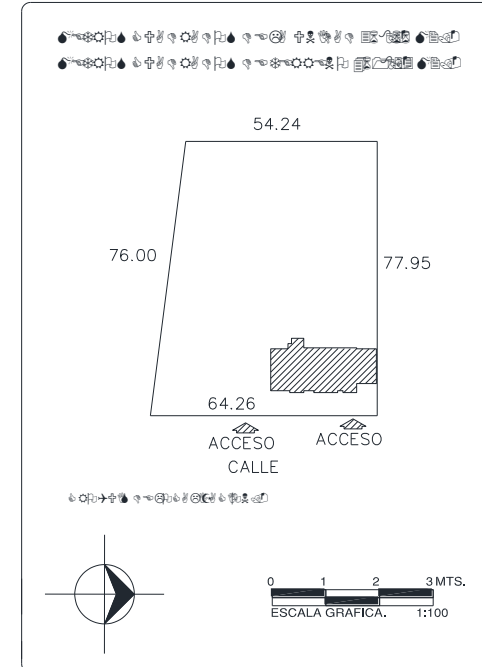
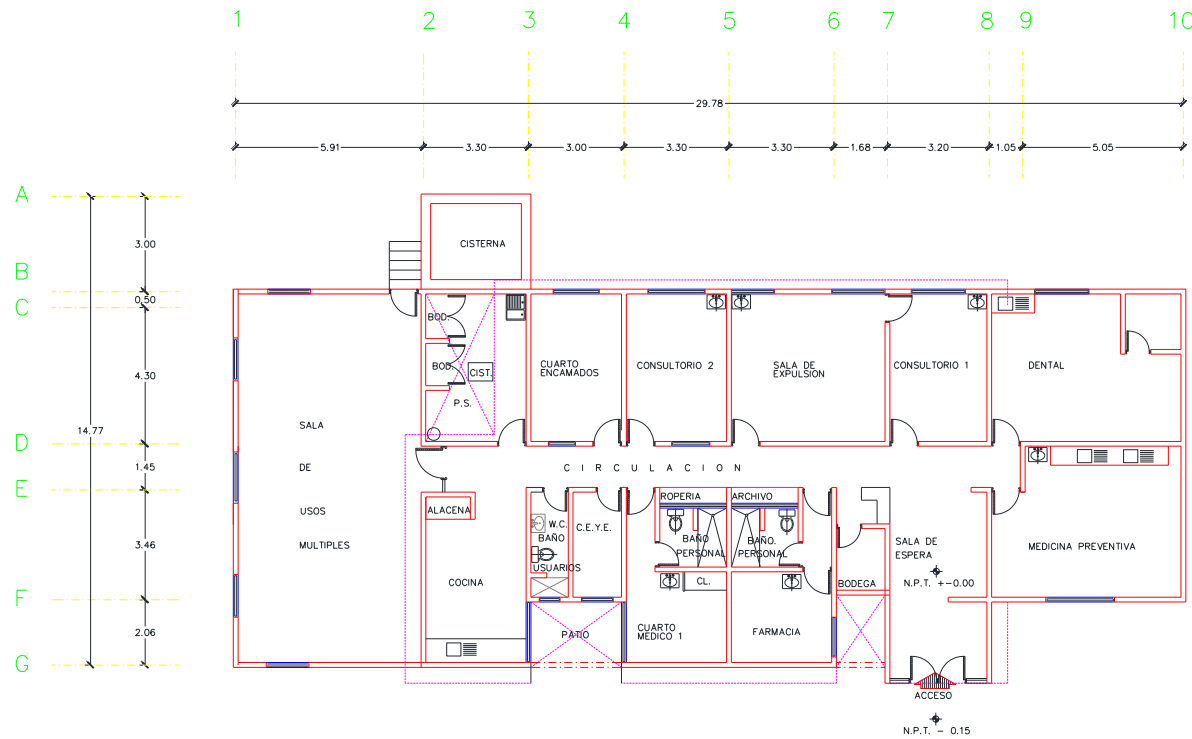

CENTRO DE SALUD:	FECHA DE CONSTRUCCIÓN:
JURISDICCION SANITARIA:	
MUNICIPIO:	LOCALIDAD:
PLANO:	
CLAVE CLUES:	FECHA DE ACTUALIZACIÓN: VALIDÓ:
REALIZÓ LEVANTAMIENTO:	

Municipio: Jiutepec

Jurisdicción Sanitaria I

Población Total 2018: 220,502 habitantes

Afiliados al Seguro Popular: 72,571 habitantes

UNIDADES DE SALUD

UNIDADES DE PRIMER NIVEL: 12
UNIDADES DE SEGUNDO NIVEL: 0
UNIDADES DE TERCER NIVEL: 0
UNIDADES MÉDICAS MÓVILES: 2
1- Tipo I
1- Tipo III



Jiutepec

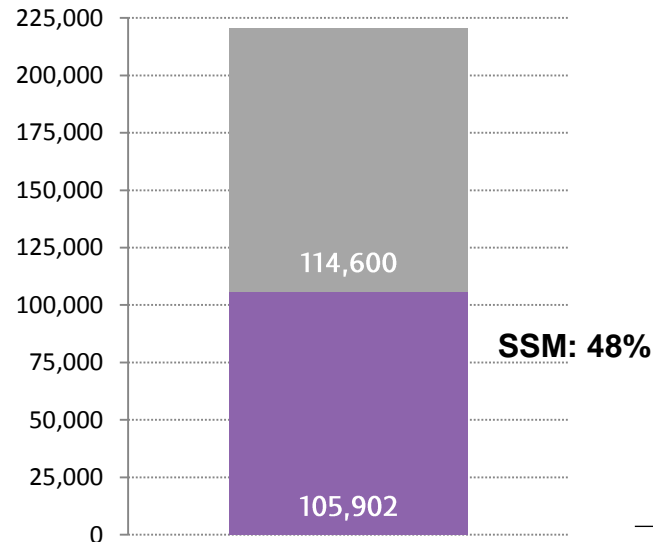

Rango de Edad	Hombres	Mujeres	TOTAL
< 1	1,919	1,805	3,724
1 - 4	7,959	7,372	15,331
5 - 9	9,797	9,193	18,990
10 - 14	9,575	9,305	18,880
15 - 19	8,986	8,852	17,838
20 - 24	9,342	9,515	18,857
25 - 29	8,770	9,583	18,353
30 - 34	7,864	8,978	16,842
35 - 39	7,217	8,707	15,924
40 - 44	6,920	8,426	15,346
45 - 49	6,484	7,964	14,448
50 - 54	5,607	6,819	12,426
55 - 59	4,645	5,520	10,165
60 - 64	3,682	4,276	7,958
65-69	2,755	3,154	5,909
70-74	1,706	2,080	3,786
75-79	1,124	1,418	2,542
80-84	668	917	1,585
85 y más	623	975	1,598
Total	105,643	114,859	220,502

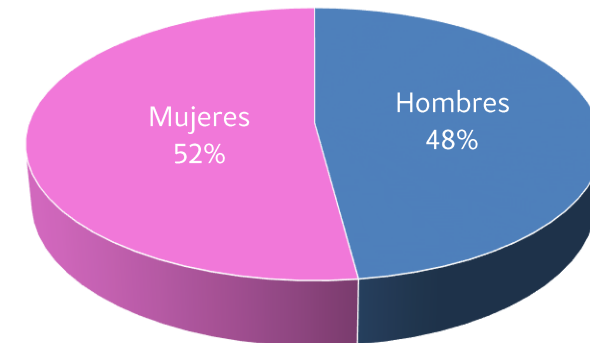



Ubicación Geográfica

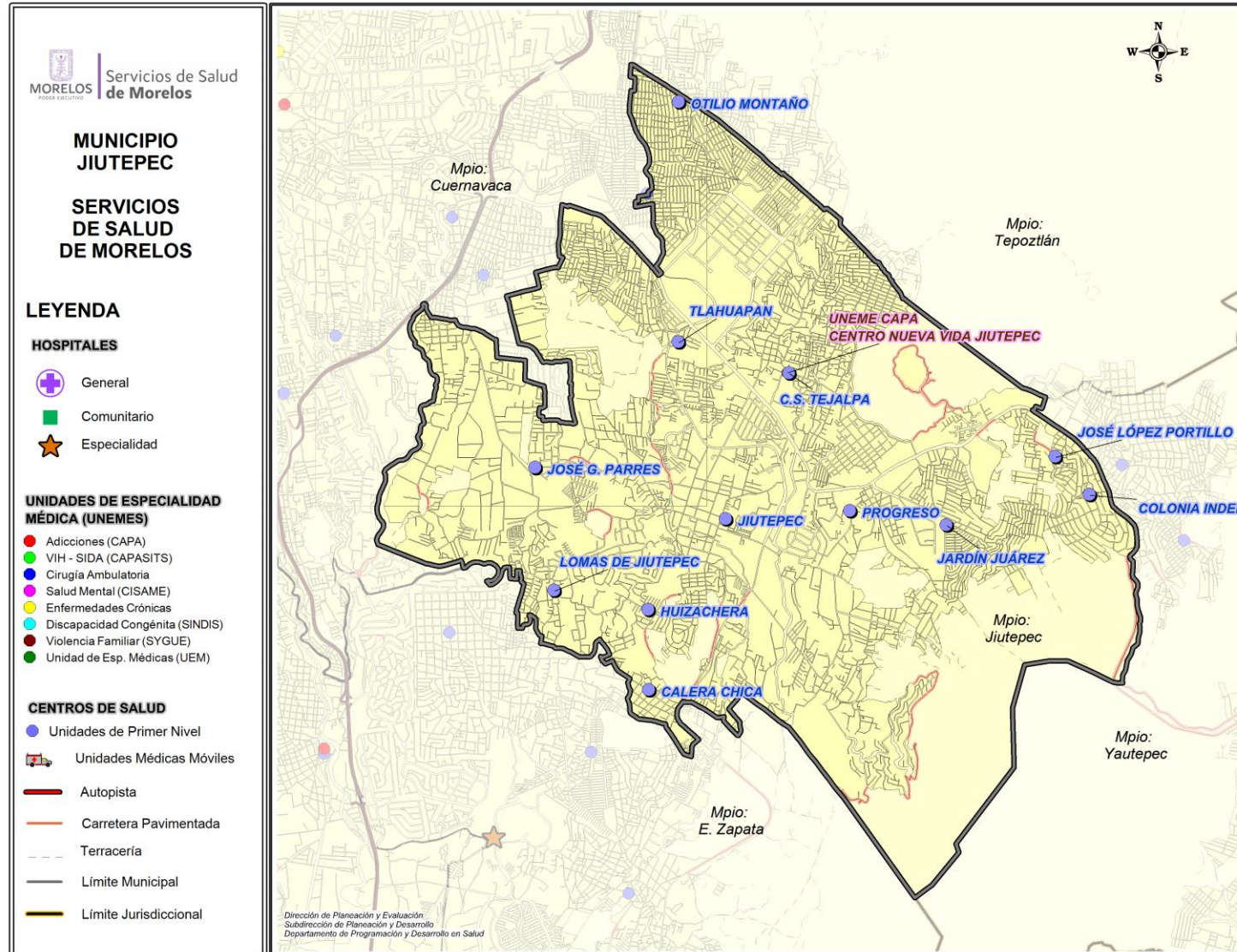

Fuente: Estudio de Regionalización Operativa, 2016

Diagnóstico de Salud Estatal

 D. R. Servicios de Salud de Morelos 2018, México.



Centro de Salud Calera Chica

Jurisdicción Sanitaria I

Población Total: 6,631

Población SSM: 3,522

***Afiliados al Seguro Popular: 4,024**

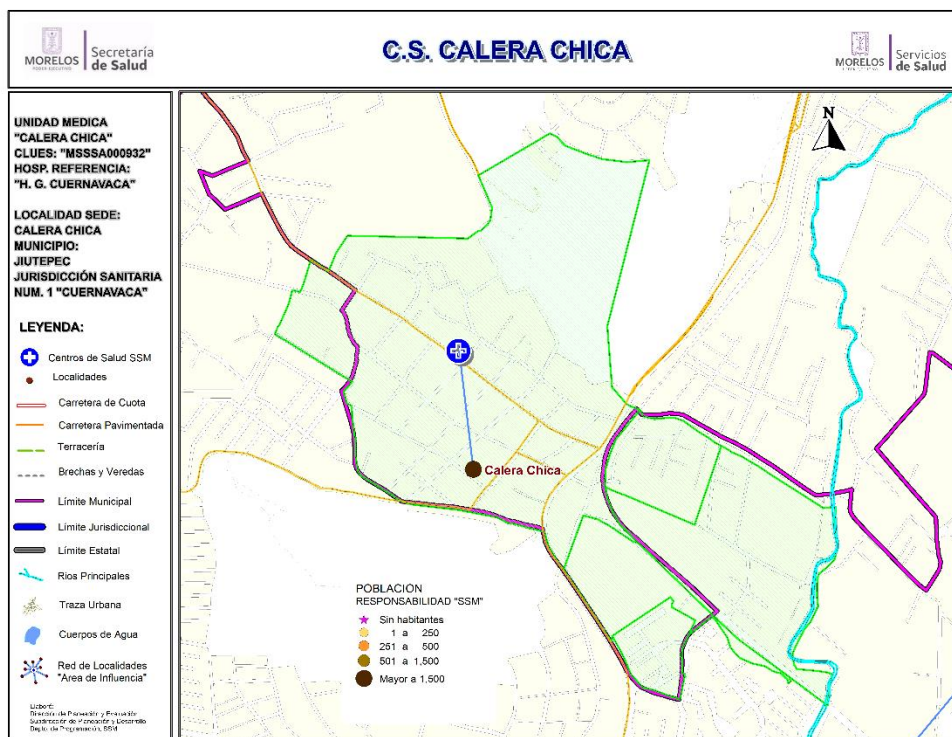

Población del Área de Influencia					
Localidad Sede		CALERA CHICA		Hosp. de Referencia	HOSP. GRAL. DE CUERNAVACA
Clave CLUES		MSSA000932		Tipo de Unidad	URBANO-02
No.	CLAVE LOCALIDAD	NOMBRE LOCALIDAD	NOM. COLONIA	POBLACIÓN TOTAL 2018	POBLACIÓN RESP. SSM 2018
1	170080001	Emiliano Zapata	CALERA CHICA	4,258	2,405
2	170110004	Calera Chica	EL AGUAJE	913	293
3	170080001	Emiliano Zapata	MARAVILLAS DE AXEXENTLA	592	346
4	170080001	Emiliano Zapata	ORIENTE CALERA CHICA	868	478
TOTAL				6,631	3,522



CS Calera Chica: Morbilidad / SIS

MORBILIDAD DEL CS CALERA CHICA (CLUES:MSSSA000932), 2017.

No.	PADECIMIENTO	CLAVE CIE10	CASOS	
			NÚM.	TASA *
1	Infecciones respiratorias agudas	J00-J06, J20, J21 excepto J02.0 y J03.0	885	272.81
2	Infección de vías urinarias	N30, N34, N39.0	144	44.39
3	Infecciones intestinales por otros organismos y las mal definidas	A04, A08-A09 excepto A08.0	128	39.46
4	Vulvovaginitis	N76	73	22.50
5	Otitis media aguda	H65.0-H65.1	52	16.03
6	Úlceras, gastritis y duodenitis	K25-K29	28	8.63
7	Conjuntivitis	H10	22	6.78
8	Gingivitis y enfermedad periodontal	K05	20	6.17
9	Hipertensión arterial	I10-I15	14	4.32
10	Diabetes mellitus no insulino dependiente (Tipo II)	E11-E14	12	3.70
	Resto de Diagnósticos		1082	333.54
	TOTAL CAUSAS		2460	

POBLACIÓN RESPONSABILIDAD SSM, 2017

3244

Fuente: SUIVE/SSM 2017 (incluye solo casos SSM). Proyección de población 2017, CONAPO-DGIS. *Tasa por 1,000 hab. del área de influencia de la Unidad Médica.

REPORTE SIS

Año	2012	2013	2014	2015	2016	2017
Total de Embarazadas 1° vez	112	148	128	95	109	122
Total de embarazadas Adolescentes 1° vez	35	46	45	31	39	46
Total de Pacientes de MPF	86	132	132	134	107	130
Total de Pacientes Referidos	123	262	445	393	329	173
Total de Pacientes Contrareferidos	0	0	0	0	0	1
Total DM en Tratamiento	45	52	72	45	87	85
Total DM en Control	23	24	31	21	3	6
Total HTA en Tratamiento	38	41	49	35	67	69
Total HTA en Control	32	32	38	27	54	60

Fuente: Subsistema de Prestación de Servicios (SIS) cierre anual 2012 - 2017. s/d= sin datos



CS Calera Chica: SINERHIAS y Productividad

Nombre: CALERA CHICA

CLUES: MSSSA000932

Jurisdicción: No. I

Concepto	2017	Concepto	2017
Infraestructura			
Consultorios	2	Personal de enfermería	3
- Generales	2	- Enfermeras en contacto	3
- Estomatología	0	- Enfermeras en otra actividad	0
- Otros	0		
Salas de expulsión	0		
Recurso humano			
Médicos en contacto	2	Consulta otorgada	
- Generales	1	Consulta externa	4,596
- Odontólogos	0	- Consulta general	4,596
- Otros	0	- Consulta odontológica	0
Médicos pasantes	1		
- P. de medicina	1		
- P. de odontología	0		
		Indicadores de productividad 1/	
		Consulta general por médico general 2/	9.1
		Consulta odontológica por odontólogo 3/	0.0

1/ Se consideran 252 días hábiles.

2/ Incluye consulta general y médicos generales más pasantes de medicina.

3/ Incluye consulta odontológica y odontólogos más pasantes de odontología.

Fuente: SSA/DGIS/Cubos dinámicos de información 2017.

SINERHIAS/SIS/ Cubos dinámicos 2017.

Elaboró: Departamento de Evaluación



CS Calera Chica: Plano arquitectónico

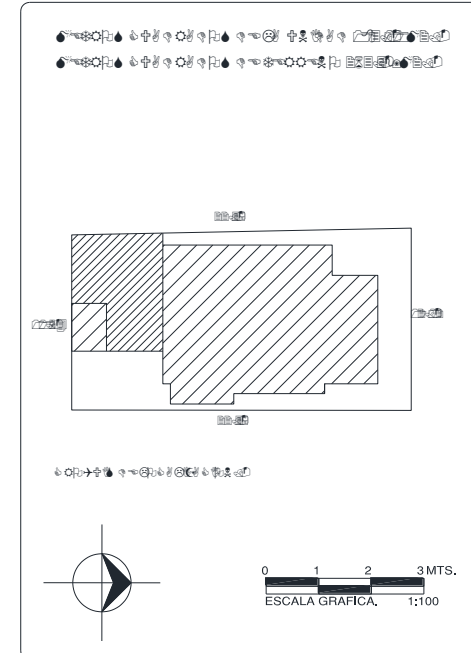
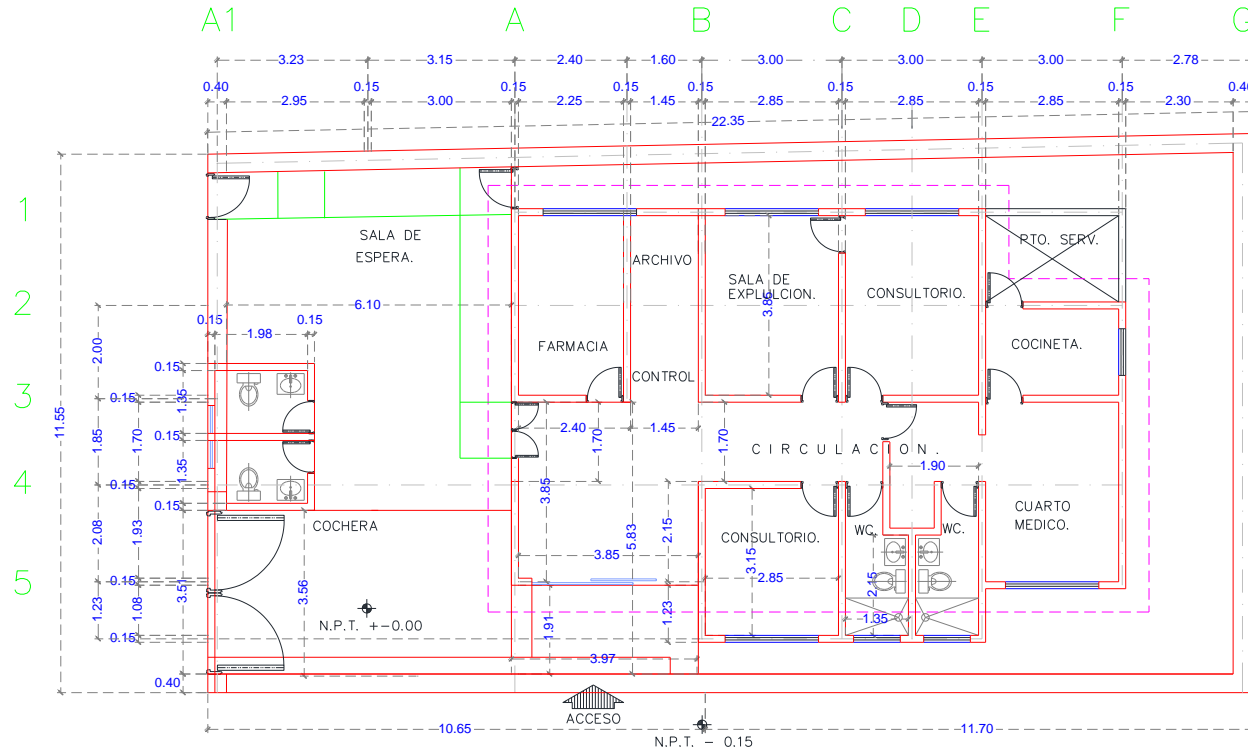

CENTRO DE SALUD:	FECHA DE CONSTRUCCIÓN:	
JURISDICCION SANITARIA:		
MUNICIPIO:	LOCALIDAD:	
PLANO:		
CLAVE CLUES:	FECHA DE ACTUALIZACIÓN:	VALIDO:
REALIZÓ LEVANTAMIENTO:		

Centro de Salud Colonia Independencia

Jurisdicción Sanitaria I

Población Total: 5,814

Población SSM: 3,889

***Afiliados al Seguro Popular: 2,747**

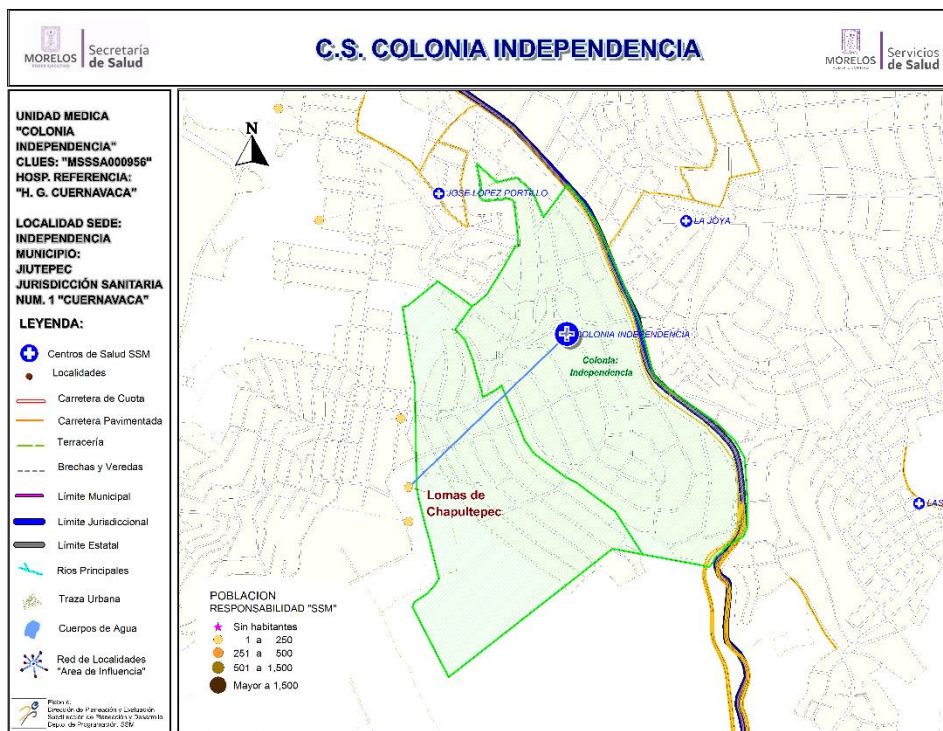

Población del Área de Influencia

Población del Área de Influencia					
Localidad Sede		INDEPENDENCIA	Hosp. de Referencia	HOSP. GRAL. DE CUERNAVACA	
Clave CLUES		MSSA000956	Tipo de Unidad	RURAL-01	
No.	CLAVE LOCALIDAD	NOMBRE LOCALIDAD	NOM. COLONIA	POBLACIÓN TOTAL 2018	POBLACIÓN RESP. SSM 2018
1	170110028	Independencia	INDEPENDENCIA	4,712	3,153
2	170110028	Independencia	LOMAS DE CHAPULTEPEC	1,049	689
3	170110078	Lomas de Chapultepec		53	47
TOTAL				5,814	3,889



CS Colonia Independencia: Morbilidad / SIS

MORBILIDAD DEL CS COLONIA INDEPENDENCIA (CLUES:MSSSA000956), 2017.

No.	PADECIMIENTO	CLAVE CIE10	CASOS	
			NÚM.	TASA *
1	Infecciones respiratorias agudas	J00-J06, J20, J21 excepto J02.0 y J03.0	384	102.48
2	Infeccion de vias urinarias	N30, N34, N39.0	96	25.62
3	Infecciones intestinales por otros organismos y las mal definidas	A04, A08-A09 excepto A08.0	35	9.34
4	Vulvovaginitis	N76	35	9.34
5	Otitis media aguda	H65.0-H65.1	21	5.60
6	Intoxicacion por picadura de alacran	T63.2, X22	9	2.40
7	Conjuntivitis	H10	4	1.07
8	Dengue no grave	A90	3	0.80
9	Diabetes mellitus no insulino dependiente (Tipo II)	E11-E14	3	0.80
10	Amebiasis intestinal	A06.0-A06.3, A06.9	3	0.80
	Resto de Diagnosticos		472	125.97
	TOTAL CAUSAS		1065	

POBLACIÓN RESPONSABILIDAD SSM, 2017

3747

Fuente: SUIVE/SSM 2017 (incluye solo casos SSM). Proyección de población 2017, CONAPO-DGIS. *Tasa por 1,000 hab. del área de influencia de la Unidad Médica.

REPORTE SIS

Año	2012	2013	2014	2015	2016	2017
Total de Embarazadas 1° vez	70	62	82	101	67	31
Total de embarazadas Adolescentes 1° vez	21	14	10	20	17	9
Total de Pacientes de MPF	315	331	334	265	23	245
Total de Pacientes Referidos	173	200	256	251	337	61
Total de Pacientes Contrareferidos	0	6	0	0	0	0
Total DM en Tratamiento	72	79	46	60	68	5
Total DM en Control	39	44	24	29	6	s/d
Total HTA en Tratamiento	78	95	43	53	71	6
Total HTA en Control	48	55	26	29	55	2

Fuente: Subsistema de Prestación de Servicios (SIS) cierre anual 2012 - 2017. s/d= sin datos



CS Colonia Independencia: SINERHIAS y Productividad

Nombre: COLONIA INDEPENDENCIA

CLUES: MSSSA000956

Jurisdicción: No. I

Concepto	2017	Concepto	2017
Infraestructura			
Consultorios	2	Personal de enfermería	2
- Generales	2	- Enfermeras en contacto	2
- Estomatología	0	- Enfermeras en otra actividad	0
- Otros	0		
Salas de expulsión	0		
Recurso humano			
Médicos en contacto	2	Consulta otorgada	
- Generales	1	Consulta externa	2,582
- Odontólogos	0	- Consulta general	2,582
- Otros	0	- Consulta odontológica	0
Médicos pasantes	1		
- P. de medicina	1		
- P. de odontología	0		
		Indicadores de productividad 1/	
		Consulta general por médico general 2/	5.1
		Consulta odontológica por odontólogo 3/	0.0

1/ Se consideran 252 días hábiles.

2/ Incluye consulta general y médicos generales más pasantes de medicina.

3/ Incluye consulta odontológica y odontólogos más pasantes de odontología.

Fuente: SSA/DGIS/Cubos dinámicos de información 2017.

SINERHIAS/SIS/ Cubos dinámicos 2017.

Elaboró: Departamento de Evaluación

CS Colonia Independencia: Plano arquitectónico

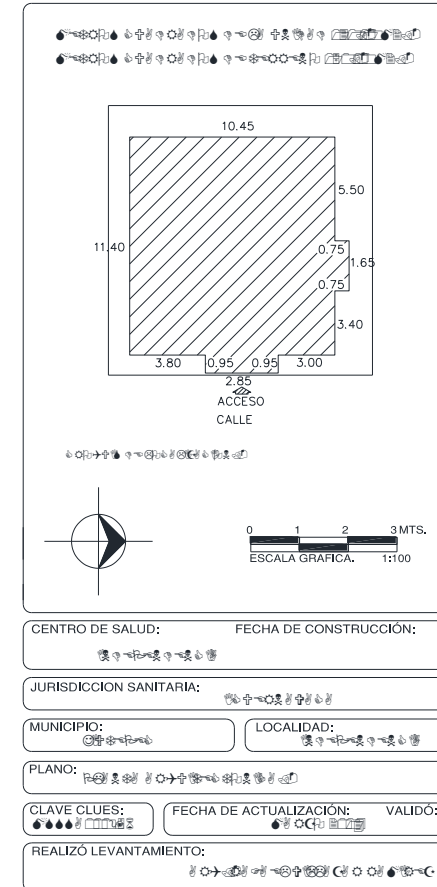
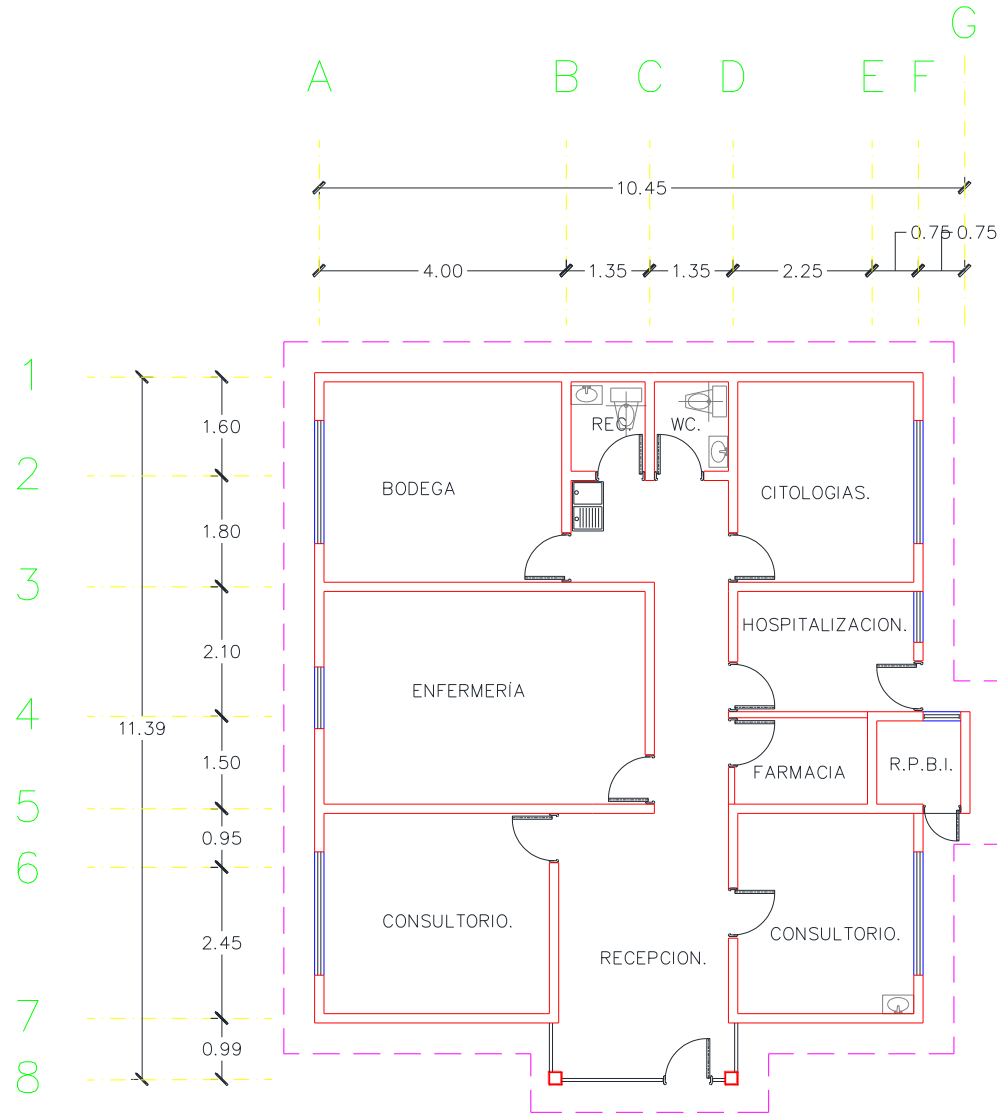

Fuente: Depto. de Obras, Conservación y Mantenimiento, SSM



Centro de Salud Huizachera

Jurisdicción Sanitaria I

Población Total: 2,820

Población SSM: 1,838

***Afiliados al Seguro Popular: 1,281**

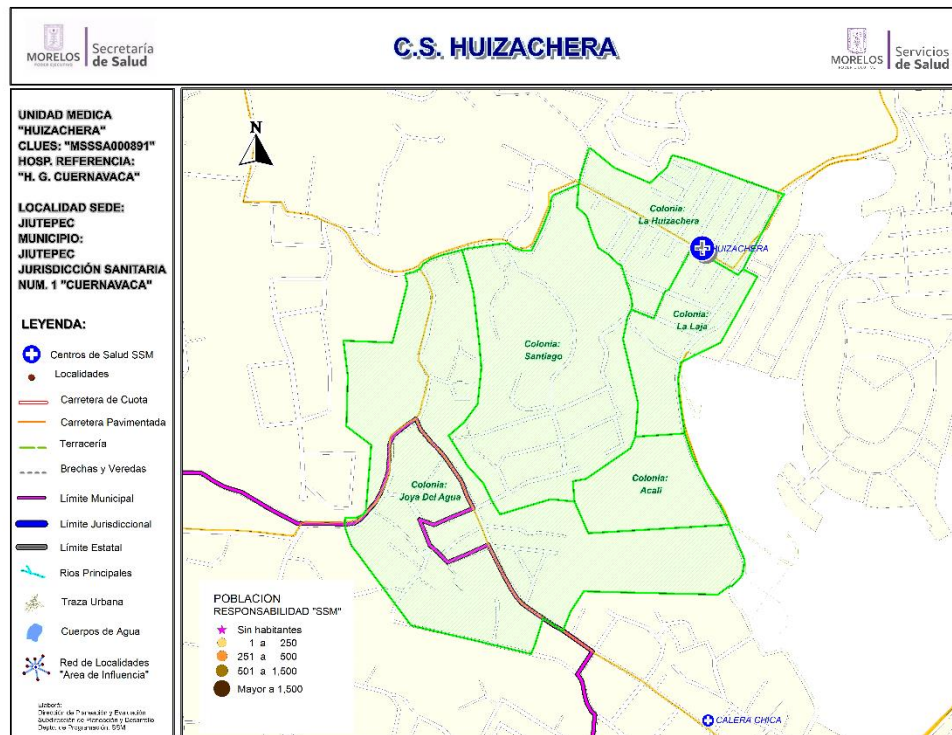

Población del Área de Influencia

Localidad Sede	JIUTEPEC	Hosp. de Referencia	HOSP. GRAL. DE CUERNAVACA		
Clave CLUES	MSSSA000891	Tipo de Unidad	RURAL-02		
No.	CLAVE LOCALIDAD	NOMBRE LOCALIDAD	NOM. COLONIA	POBLACIÓN TOTAL 2018	POBLACIÓN RESP. SSM 2018
1	170110001	Jiutepec	LA HUIZACHERA	829	562
2	170110001	Jiutepec	LA LAJA	78	43
3	170110001	Jiutepec	SANTIAGO	1,913	1,233
TOTAL				2,820	1,838



CS Huizachera: Morbilidad / SIS

MORBILIDAD DEL CS HUIZACHERA (CLUES:MSSSA000891), 2017.

No.	PADECIMIENTO	CLAVE CIE10	CASOS	
			NÚM.	TASA *
1	Infecciones respiratorias agudas	J00-J06, J20, J21 excepto J02.0 y J03.0	484	404.01
2	Infecciones intestinales por otros organismos y las mal definidas	A04, A08-A09 excepto A08.0	116	96.83
3	Infección de vías urinarias	N30, N34, N39.0	56	46.74
4	Conjuntivitis	H10	24	20.03
5	Dengue no grave	A90	15	12.52
6	Gingivitis y enfermedad periodontal	K05	13	10.85
7	Candidiasis urogenital	B37.3-B37.4	12	10.02
8	Otitis media aguda	H65.0-H65.1	11	9.18
9	Intoxicación por picadura de alacran	T63.2, X22	6	5.01
10	Enfermedad por virus Chikungunya	A92.0	2	1.67
	Resto de Diagnosticos		25	20.87
	TOTAL CAUSAS		764	

POBLACIÓN RESPONSABILIDAD SSM, 2017

1198

Fuente: SUIVE/SSM 2017 (incluye solo casos SSM). Proyección de población 2017, CONAPO-DGIS. *Tasa por 1,000 hab. del área de influencia de la Unidad Médica.

REPORTE SIS

Año	2012	2013	2014	2015	2016	2017
Total de Embarazadas 1° vez	17	24	17	28	27	11
Total de embarazadas Adolescentes 1° vez	8	1	4	7	11	1
Total de Pacientes de MPF	96	85	52	56	74	80
Total de Pacientes Referidos	41	37	60	33	31	22
Total de Pacientes Contrareferidos	0	0	0	0	0	0
Total DM en Tratamiento	21	24	23	22	31	21
Total DM en Control	4	12	10	3	10	7
Total HTA en Tratamiento	19	16	14	12	18	14
Total HTA en Control	7	11	11	7	17	11

Fuente: Subsistema de Prestación de Servicios (SIS) cierre anual 2012 - 2017. s/d= sin datos



CS Huizachera: SINERHIAS y Productividad

Nombre: HUIZACHERA
CLUES: MSSSA000891
Jurisdicción: No. 1

Concepto	2017	Concepto	2017
Infraestructura			
Consultorios	2	Personal de enfermería	2
- Generales	1	- Enfermeras en contacto	2
- Estomatología	1	- Enfermeras en otra actividad	0
- Otros	0		
Salas de expulsión	0		
Recurso humano			
Médicos en contacto	2	Consulta otorgada	
- Generales	1	Consulta externa	2,204
- Odontólogos	0	- Consulta general	1,912
- Otros	0	- Consulta odontológica	292
Médicos pasantes	1		
- P. de medicina	0		
- P. de odontología	1		
		Indicadores de productividad 1/	
		Consulta general por médico general 2/	7.6
		Consulta odontológica por odontólogo 3/	1.2

1/ Se consideran 252 días hábiles.

2/ Incluye consulta general y médicos generales más pasantes de medicina.

3/ Incluye consulta odontológica y odontólogos más pasantes de odontología.

Fuente: SSA/DGIS/Cubos dinámicos de información 2017.

SINERHIAS/SIS/ Cubos dinámicos 2017.

Elaboró: Departamento de Evaluación



CS Huizachera: Plano arquitectónico

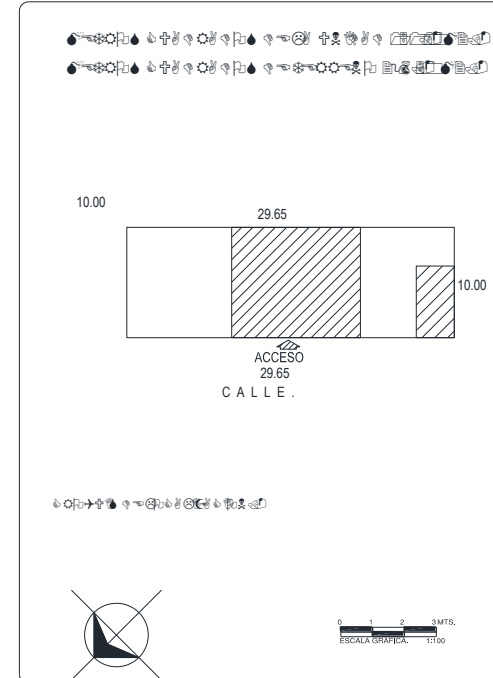
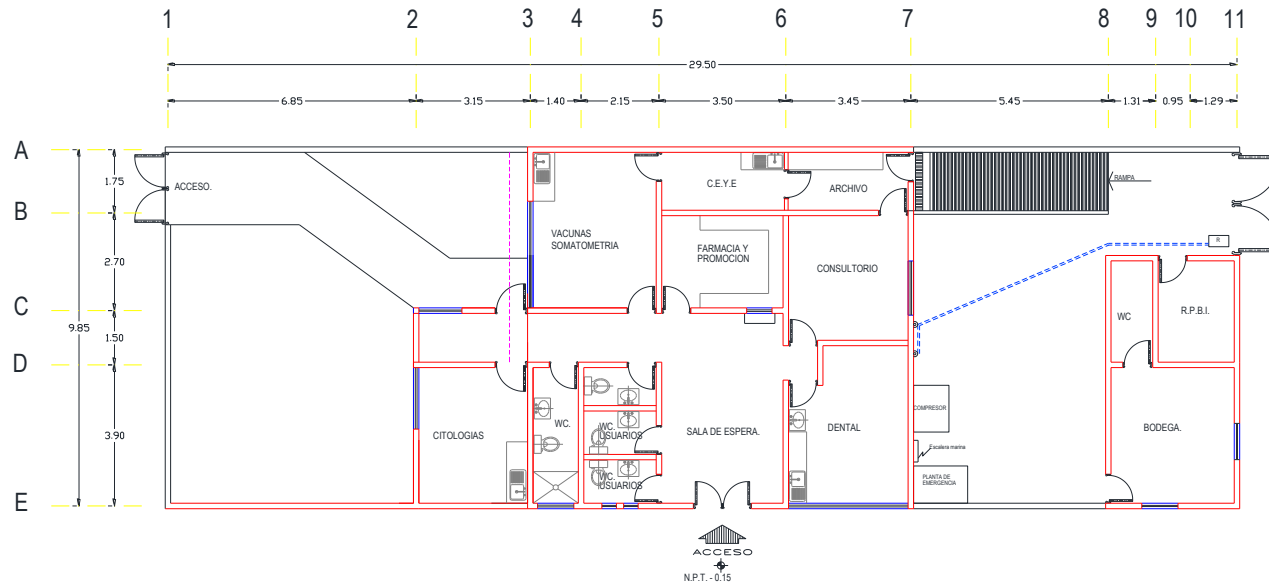

CENTRO DE SALUD:	FECHA DE CONSTRUCCIÓN:	
JURISDICCION SANITARIA:		
MUNICIPIO:	LOCALIDAD:	
PLANO:		
CLAVE CLUES:	FECHA DE ACTUALIZACIÓN:	VALIDO:
REALIZÓ LEVANTAMIENTO:		



Centro de Salud Jardín Juárez

Jurisdicción Sanitaria I

Población Total: 8,761

Población SSM: 5,786

***Afiliados al Seguro Popular: 5,360**

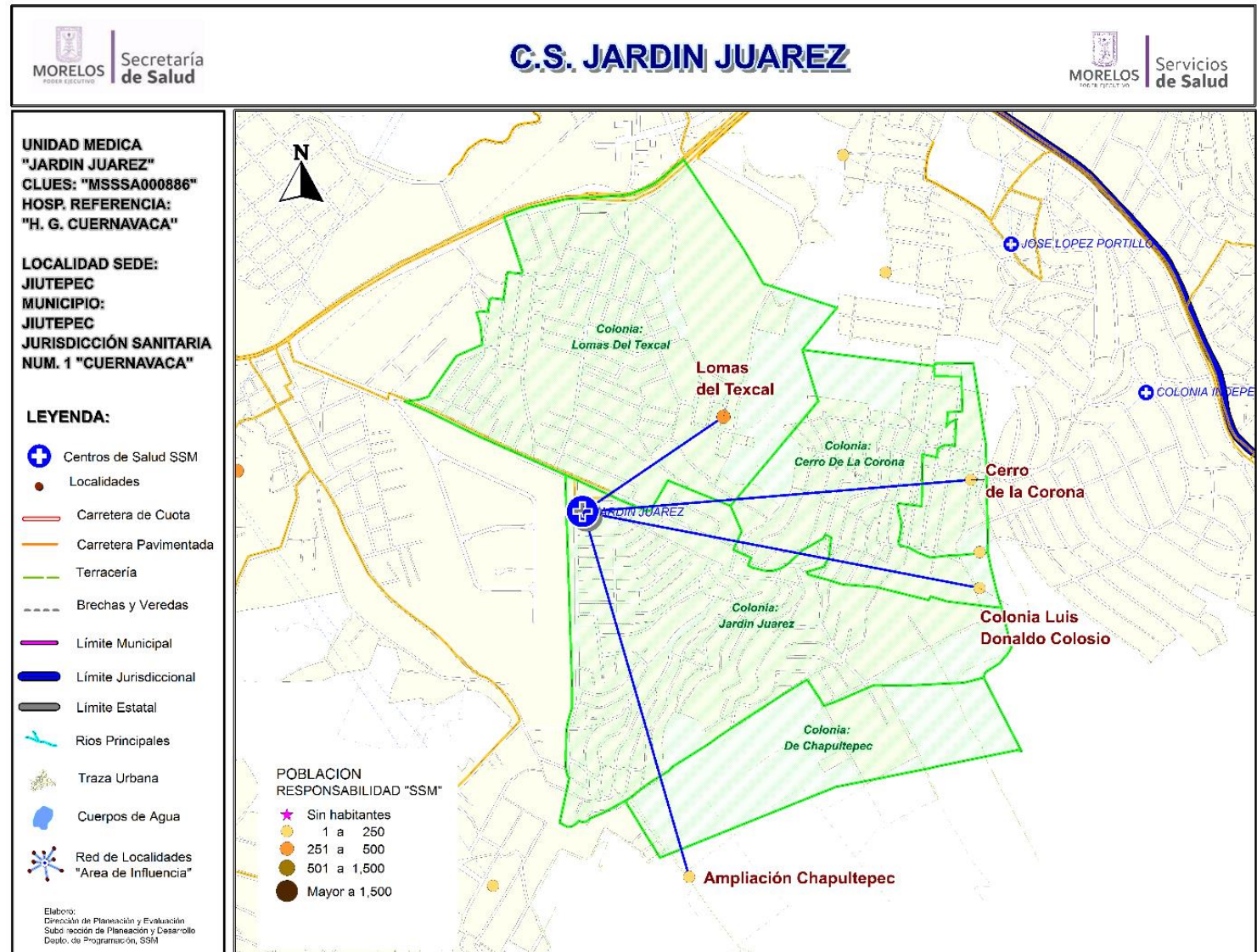

Centro de Salud Jardín Juárez

Población del Área de Influencia					
Localidad Sede		JIUTEPEC	Hosp. de Referencia	HOSP. GRAL. DE CUERNAVACA	
Clave CLUES		MSSSA000886	Tipo de Unidad	RURAL-02	
No.	CLAVE LOCALIDAD	NOMBRE LOCALIDAD	NOMBRE DE LA COLONIA	POBLACIÓN TOTAL 2018	POBLACIÓN SSM 2018
1	170110009	Progreso	CERRO DE LA CORONA	1,315	972
2	170110009	Progreso	DE CHAPULTEPEC	77	62
3	170110009	Progreso	JARDIN JUAREZ	5,603	3,627
4	170110009	Progreso	LOMAS DEL TEXCAL	924	485
5	170110009	Progreso	LUIS DONALDO COLOSIO	89	65
6	170110083	Ampliación Chapultepec		139	108
7	170110084	Cerro de la Corona		214	169
8	170110072	Colonia Luis Donaldo Colosio		63	48
9	170110085	Lomas del Texcal		337	250
			TOTAL	8,761	5,786



CS Jardín Juárez: Morbilidad / SIS

MORBILIDAD DEL CS JARDIN JUAREZ (CLUES:MSSSA000886), 2017.

No.	PADECIMIENTO	CLAVE CIE10	CASOS	
			NÚM.	TASA *
1	Infecciones respiratorias agudas	J00-J06, J20, J21 excepto J02.0 y J03.0	1173	199.76
2	Infeccion de vias urinarias	N30, N34, N39.0	323	55.01
3	Vulvovaginitis	N76	151	25.72
4	Infecciones intestinales por otros organismos y las mal definidas	A04, A08-A09 excepto A08.0	138	23.50
5	Conjuntivitis	H10	66	11.24
6	Otitis media aguda	H65.0-H65.1	51	8.69
7	Intoxicacion por picadura de alacran	T63.2, X22	40	6.81
8	Ulceras, gastritis y duodenitis	K25-K29	31	5.28
9	Candidiasis urogenital	B37.3-B37.4	14	2.38
10	Amebiasis intestinal	A06.0-A06.3, A06.9	8	1.36
	Resto de Diagnosticos		246	41.89
	TOTAL CAUSAS		2241	

POBLACIÓN RESPONSABILIDAD SSM, 2017

5872

Fuente: SUIVE/SSM 2017 (incluye solo casos SSM). Proyección de población 2017, CONAPO-DGIS. *Tasa por 1,000 hab. del área de influencia de la Unidad Médica.

REPORTE SIS

Año	2012	2013	2014	2015	2016	2017
Total de Embarazadas 1° vez	173	164	162	212	171	94
Total de embarazadas Adolescentes 1° vez	42	33	24	40	27	33
Total de Pacientes de MPF	135	160	174	227	277	225
Total de Pacientes Referidos	322	357	487	461	340	144
Total de Pacientes Contrareferidos	0	0	0	0	0	4
Total DM en Tratamiento	99	119	139	123	65	62
Total DM en Control	25	36	14	44	3	12
Total HTA en Tratamiento	87	112	113	98	62	47
Total HTA en Control	29	33	14	54	47	36

Fuente: Subsistema de Prestación de Servicios (SIS) cierre anual 2012 - 2017. s/d= sin datos



CS Jardín Juárez: SINERHIAS y Productividad

Nombre: JARDÍN JUÁREZ

CLUES: MSSSA000886

Jurisdicción: No. I

Concepto	2017	Concepto	2017
Infraestructura			
Consultorios	4	Personal de enfermería	4
- Generales	3	- Enfermeras en contacto	4
- Estomatología	1	- Enfermeras en otra actividad	0
- Otros	0		
Salas de expulsión	0		
Recurso humano			
Médicos en contacto	4	Consulta otorgada	
- Generales	3	Consulta externa	5,777
- Odontólogos	1	- Consulta general	5,234
- Otros	0	- Consulta odontológica	543
Médicos pasantes	0		
- P. de medicina	0		
- P. de odontología	0		
		Indicadores de productividad 1/	
		Consulta general por médico general 2/	6.9
		Consulta odontológica por odontólogo 3/	2.2

1/ Se consideran 252 días hábiles.

2/ Incluye consulta general y médicos generales más pasantes de medicina.

3/ Incluye consulta odontológica y odontólogos más pasantes de odontología.

Fuente: SSA/DGIS/Cubos dinámicos de información 2017.

SINERHIAS/SIS/ Cubos dinámicos 2017.

Elaboró: Departamento de Evaluación



CS Jardín Juárez: Plano arquitectónico

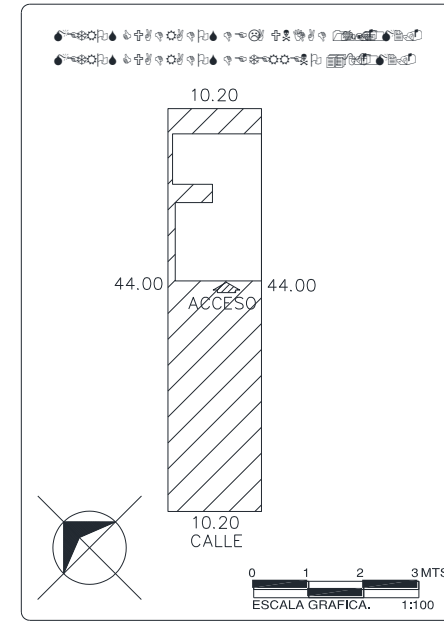
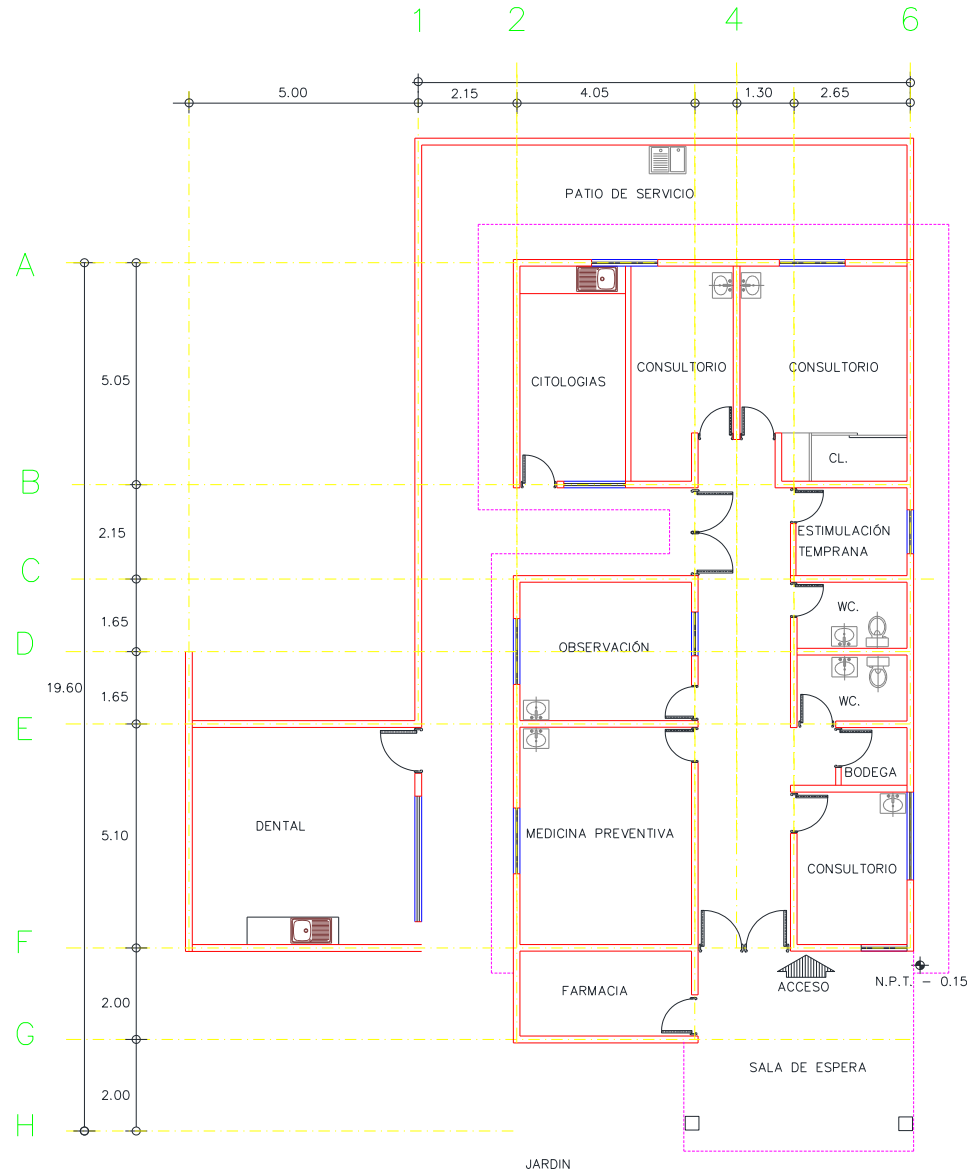

CENTRO DE SALUD:	FECHA DE CONSTRUCCIÓN:	
JURISDICCION SANITARIA:		
MUNICIPIO:	LOCALIDAD:	
PLANO:		
CLAVE CLUES:	FECHA DE ACTUALIZACIÓN:	VALIDÓ:
REALIZÓ LEVANTAMIENTO:		



Centro de Salud Jiutepec

Jurisdicción Sanitaria I

Población Total: 47,076

Población SSM: 19,217

***Afiliados al Seguro Popular: 9,635**

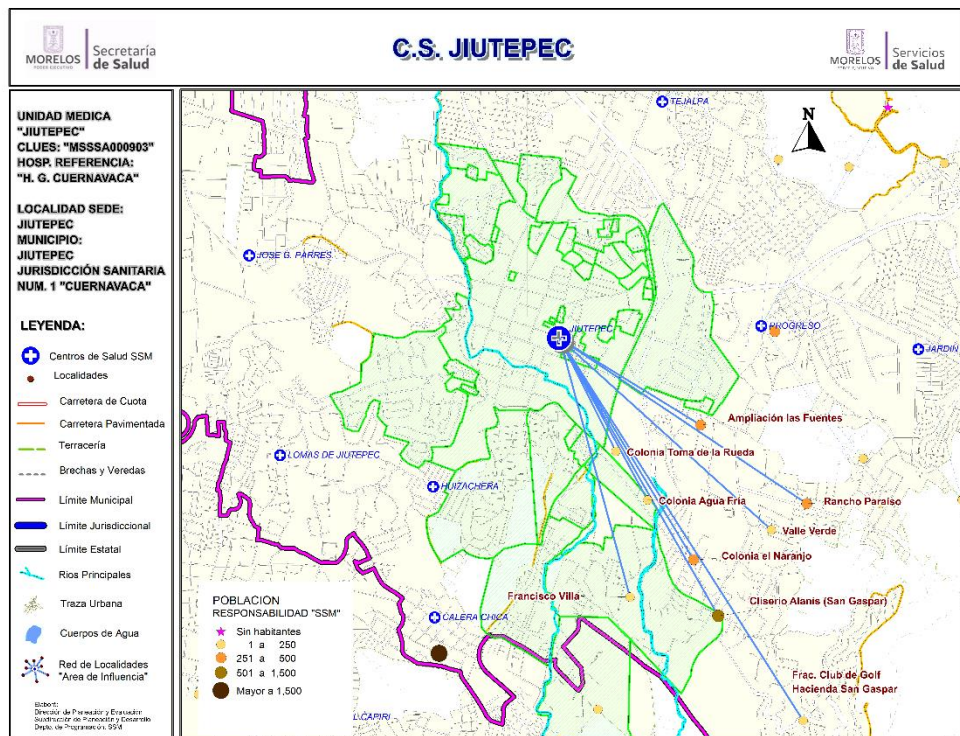

Población del Área de Influencia

No.	CLAVE LOCALIDAD	NOMBRE LOCALIDAD	NOM. COLONIA	POBLACIÓN TOTAL 2018	POBLACIÓN RESP. SSM 2018
1	170110001	Jiutepec	ARCOS DE XIUTEPEC	2,402	554
2	170110001	Jiutepec	CAMPESTRE	6,229	1,881
3	170110001	Jiutepec	EL CAMPANARIO	2,275	1,297
4	170110001	Jiutepec	EL GUANTE	230	144
5	170110001	Jiutepec	FRANCISCO VILLA	1,469	975
6	170110001	Jiutepec	HATUEY	0	0
7	170110001	Jiutepec	HORIZONTAL HACIENDA DE JIUTEPEC	127	38
8	170110001	Jiutepec	INSURGENTES	683	223
9	170110001	Jiutepec	KIWI	246	81
10	170110001	Jiutepec	LA ESMERALDA	809	441
11	170110001	Jiutepec	LA JOYA	1,078	303
12	170110001	Jiutepec	LA ROSA	1,651	437
13	170110001	Jiutepec	LAS FINCAS	669	207
14	170110001	Jiutepec	LAS MORAS I	68	15
15	170110001	Jiutepec	LAS MORAS II	680	172
16	170110001	Jiutepec	LOMAS DE JIUTEPEC	1,401	510
17	170110001	Jiutepec	LOMAS DE TLAHUAPAN	3,414	1,353
18	170110001	Jiutepec	LOS BOSQUES	645	171
19	170110001	Jiutepec	LOS LIRIOS	69	16
20	170110001	Jiutepec	LOS PINOS JIUTEPEC	53	36



Centro de Salud Jiutepec

Población del Área de Influencia					
Localidad Sede		JIUTEPEC	Hosp. de Referencia	HOSP. GRAL. DE CUERNAVACA	
Clave CLUES		MSSSA000903	Tipo de Unidad	URBANO-02	
No.	CLAVE LOCALIDAD	NOMBRE LOCALIDAD	NOMBRE DE LA COLONIA	POBLACIÓN TOTAL 2018	POBLACIÓN SSM 2018
21	170110001	Jiutepec	MIGUEL HIDALGO	1,300	494
22	170110001	Jiutepec	PEDREGAL DE LAS FUENTES	1,330	557
23	170110001	Jiutepec	POCHOTAL	759	234
24	170110001	Jiutepec	RESIDENCIAL LOS AMATES	7,491	2,894
25	170110001	Jiutepec	TLAHUA	184	61
26	170110001	Jiutepec	VALLE DE LAS FUENTES	581	164
27	170110001	Jiutepec	VILLA REAL	1,085	286
28	170110001	Jiutepec	VISTA HERMOSA	5,291	2,883
29	170080001	Emiliano Zapata	XEL-HA	2	0
30	170110051	Ampliación las Fuentes		579	290
31	170110005	Cliserio Alanís (San Gaspar)		2,342	1,405
32	170110054	Colonia Agua Fría		73	51
33	170110037	Colonia el Naranja		1,011	496
34	170110070	Colonia Toma de la Rueda		24	18
35	170110034	Fraccionamiento Club de Golf Hacienda San Gas		180	54
36	170110077	Francisco Villa		203	150
37	170110066	Rancho Paraíso		353	274
38	170110087	Valle Verde		90	52
			TOTAL	47,076	19,217



CS Jiutepec: Morbilidad / SIS

MORBILIDAD DEL CS JIUTEPEC (CLUES:MSSSA000903), 2017.

No.	PADECIMIENTO	CLAVE CIE10	CASOS	
			NÚM.	TASA *
1	Infecciones respiratorias agudas	J00-J06, J20, J21 excepto J02.0 y J03.0	288	16.64
2	Infeccion de vias urinarias	N30, N34, N39.0	84	4.85
3	Amebiasis intestinal	A06.0-A06.3, A06.9	56	3.24
4	Infecciones intestinales por otros organismos y las mal definidas	A04, A08-A09 excepto A08.0	47	2.72
5	Tricomoniasis urogenital	A59.0	38	2.20
6	Ulceras, gastritis y duodenitis	K25-K29	28	1.62
7	Diabetes mellitus no insulino dependiente (Tipo II)	E11-E14	17	0.98
8	Obesidad	E66	17	0.98
9	Conjuntivitis	H10	17	0.98
10	Otitis media aguda	H65.0-H65.1	15	0.87
	Resto de Diagnosticos		232	13.41
	TOTAL CAUSAS		839	

POBLACIÓN RESPONSABILIDAD SSM, 2017

17303

Fuente: SUIVE/SSM 2017 (incluye solo casos SSM). Proyección de población 2017, CONAPO-DGIS. *Tasa por 1,000 hab. del área de influencia de la Unidad Médica.

REPORTE SIS

Año	2012	2013	2014	2015	2016	2017
Total de Embarazadas 1° vez	189	257	207	224	171	189
Total de embarazadas Adolescentes 1° vez	78	77	80	66	41	61
Total de Pacientes de MPF	323	392	79	131	169	207
Total de Pacientes Referidos	335	320	352	337	379	285
Total de Pacientes Contrareferidos	0	0	0	0	0	3
Total DM en Tratamiento	134	138	159	198	90	1
Total DM en Control	8	19	21	59	40	s/d
Total HTA en Tratamiento	130	150	180	201	86	s/d
Total HTA en Control	20	42	52	70	64	s/d

Fuente: Subsistema de Prestación de Servicios (SIS) cierre anual 2012 - 2017. s/d= sin datos



CS Jiutepec: SINERHIAS y Productividad

Nombre: JIUTEPEC
CLUES: MSSSA000903
Jurisdicción: No. I

Concepto	2017	Concepto	2017
Infraestructura			
Consultorios	3	Personal de enfermería	4
- Generales	2	- Enfermeras en contacto	4
- Estomatología	1	- Enfermeras en otra actividad	0
- Otros	0		
Salas de expulsión	0		
Recurso humano			
Médicos en contacto	3	Consulta otorgada	
- Generales	2	Consulta externa	4,179
- Odontólogos	1	- Consulta general	3,373
- Otros	0	- Consulta odontológica	806
Médicos pasantes	0		
- P. de medicina	0		
- P. de odontología	0		
		Indicadores de productividad 1/	
		Consulta general por médico general 2/	6.7
		Consulta odontológica por odontólogo 3/	3.2

1/ Se consideran 252 días hábiles.

2/ Incluye consulta general y médicos generales más pasantes de medicina.

3/ Incluye consulta odontológica y odontólogos más pasantes de odontología.

Fuente: SSA/DGIS/Cubos dinámicos de información 2017.

SINERHIAS/SIS/ Cubos dinámicos 2017.

Elaboró: Departamento de Evaluación



CS Jiutepec: Plano arquitectónico

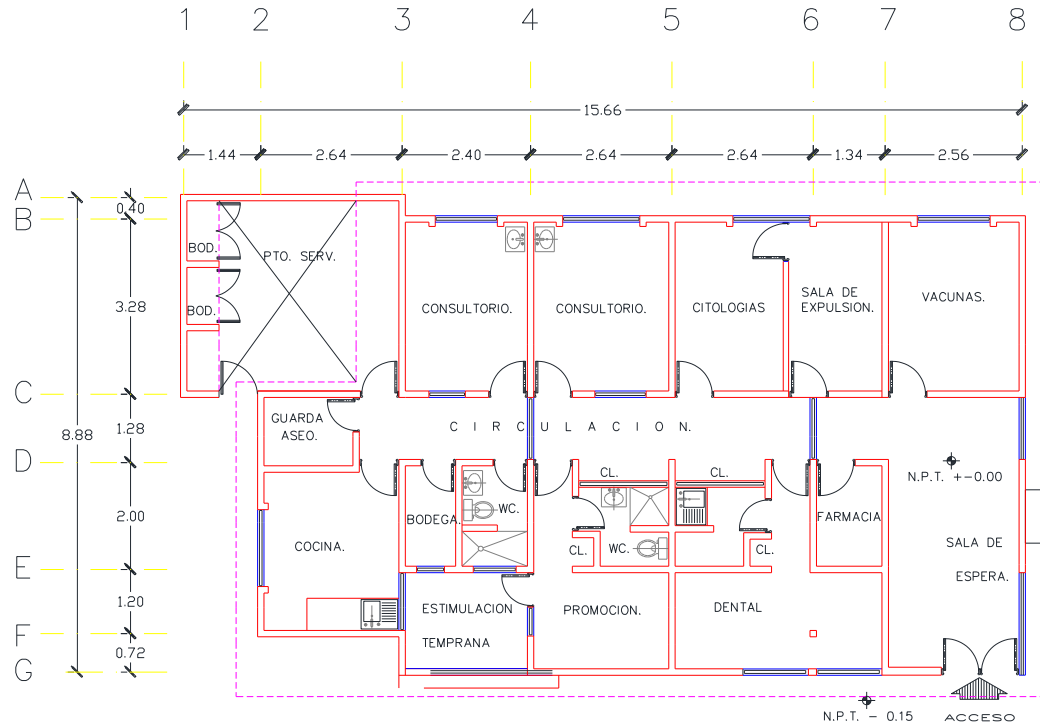

CUBIERTA METALICA

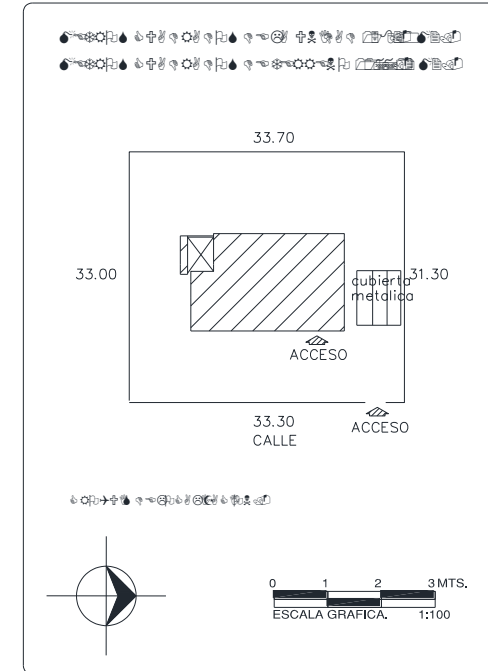

CENTRO DE SALUD: 	FECHA DE CONSTRUCCIÓN: 	
JURISDICCION SANITARIA: 		
MUNICIPIO: 	LOCALIDAD: 	
PLANO: 		
CLAVE CLUES: 	FECHA DE ACTUALIZACIÓN: 	VALIDÓ:
REALIZÓ LEVANTAMIENTO: 		



Centro de Salud José G. Parres

Jurisdicción Sanitaria I

Población Total: 16,319

Población SSM: 7,745

***Afiliados al Seguro Popular: 4,010**

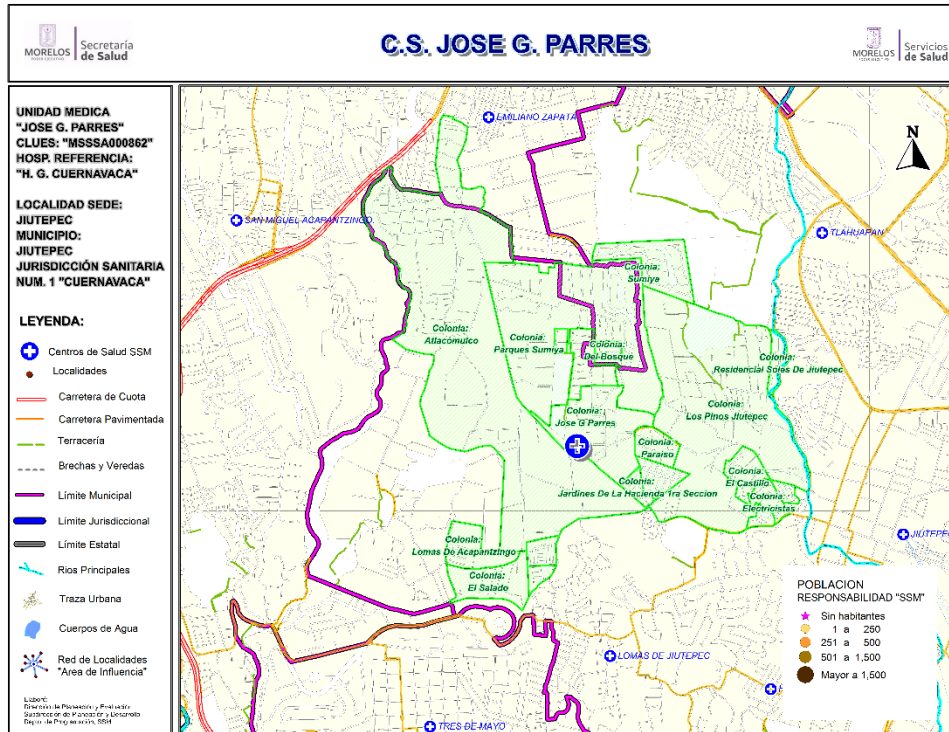

Población del Área de Influencia					
Localidad Sede		JIUTEPEC	Hosp. de Referencia	HOSP. GRAL. DE CUERNAVACA	
Clave CLUES		MSSSA000862	Tipo de Unidad	RURAL-02	
No.	CLAVE LOCALIDAD	NOMBRE LOCALIDAD	NOM. COLONIA	POBLACIÓN TOTAL 2018	POBLACIÓN RESP. SSM 2018
1	170070001	Cuernavaca	ATLACOMULCO	7,330	4,205
2	170110001	Jiutepec	EL SALADO	456	200
3	170110001	Jiutepec	JARDINES DE LA HACIENDA 1RA SECCION	230	48
4	170110001	Jiutepec	JARDINES DE LA HACIENDA 2DA SECCION	923	264
5	170110001	Jiutepec	JOSE G PARRES	675	363
6	170110001	Jiutepec	KLOSTERS SUMIYA	32	10
7	170110001	Jiutepec	LOS PINOS JIUTEPEC	3,384	1,725
8	170110001	Jiutepec	PARAISO	82	24
9	170070001	Cuernavaca	PARQUES SUMIYA	1,155	382
10	170110001	Jiutepec	REAL LOS COLORINES	493	145
11	170110001	Jiutepec	RESIDENCIAL JIUTEPEC	767	206
12	170110001	Jiutepec	RINCONADA PALMIRA	792	173
TOTAL				16,319	7,745



CS José G. Parres: Morbilidad / SIS

MORBILIDAD DEL CS JOSE G. PARRES (CLUES:MSSSA000862), 2017.

No.	PADECIMIENTO	CLAVE CIE10	CASOS	
			NÚM.	TASA *
1	Infecciones respiratorias agudas	J00-J06, J20, J21 excepto J02.0 y J03.0	189	20.89
2	Infecciones intestinales por otros organismos y las mal definidas	A04, A08-A09 excepto A08.0	79	8.73
3	Infeccion de vias urinarias	N30, N34, N39.0	72	7.96
4	Candidiasis urogenital	B37.3-B37.4	11	1.22
5	Intoxicacion por picadura de alacran	T63.2, X22	6	0.66
6	Gingivitis y enfermedad periodontal	K05	5	0.55
7	Otitis media aguda	H65.0-H65.1	4	0.44
8	Ulceras, gastritis y duodenitis	K25-K29	3	0.33
9	Tricomoniasis urogenital	A59.0	3	0.33
10	Diabetes mellitus no insulino dependiente (Tipo II)	E11-E14	2	0.22
	Resto de Diagnosticos		12	1.33
	TOTAL CAUSAS		386	

POBLACIÓN RESPONSABILIDAD SSM, 2017

9049

Fuente: SUIVE/SSM 2017 (incluye solo casos SSM). Proyección de población 2017, CONAPO-DGIS. *Tasa por 1,000 hab. del área de influencia de la Unidad Médica.

REPORTE SIS

Año	2012	2013	2014	2015	2016	2017
Total de Embarazadas 1° vez	87	73	91	70	52	46
Total de embarazadas Adolescentes 1° vez	29	20	17	17	10	13
Total de Pacientes de MPF	120	137	169	204	196	157
Total de Pacientes Referidos	121	121	190	194	197	42
Total de Pacientes Contrareferidos	0	0	0	0	0	0
Total DM en Tratamiento	38	44	57	56	30	30
Total DM en Control	4	41	55	34	15	12
Total HTA en Tratamiento	30	31	39	31	18	25
Total HTA en Control	5	31	37	31	13	12

Fuente: Subsistema de Prestación de Servicios (SIS) cierre anual 2012 - 2017. s/d= sin datos



CS José G. Parres: SINERHIAS y Productividad

Nombre: JOSÉ G. PARRES

CLUES: MSSSA000862

Jurisdicción: No. I

Concepto	2017	Concepto	2017
Infraestructura			
Consultorios	2	Personal de enfermería	3
- Generales	2	- Enfermeras en contacto	3
- Estomatología	0	- Enfermeras en otra actividad	0
- Otros	0		
Salas de expulsión	0	Consulta otorgada	
Recurso humano			
Médicos en contacto	2	Consulta externa	2,150
- Generales	1	- Consulta general	2,150
- Odontólogos	0	- Consulta odontológica	0
- Otros	0	Indicadores de productividad 1/	
Médicos pasantes	1	Consulta general por médico general 2/	4.3
- P. de medicina	1	Consulta odontológica por odontólogo 3/	0.0
- P. de odontología	0		

1/ Se consideran 252 días hábiles.

2/ Incluye consulta general y médicos generales más pasantes de medicina.

3/ Incluye consulta odontológica y odontólogos más pasantes de odontología.

Fuente: SSA/DGIS/Cubos dinámicos de información 2017.

SINERHIAS/SIS/ Cubos dinámicos 2017.

Elaboró: Departamento de Evaluación



CS José G. Parres: Plano arquitectónico

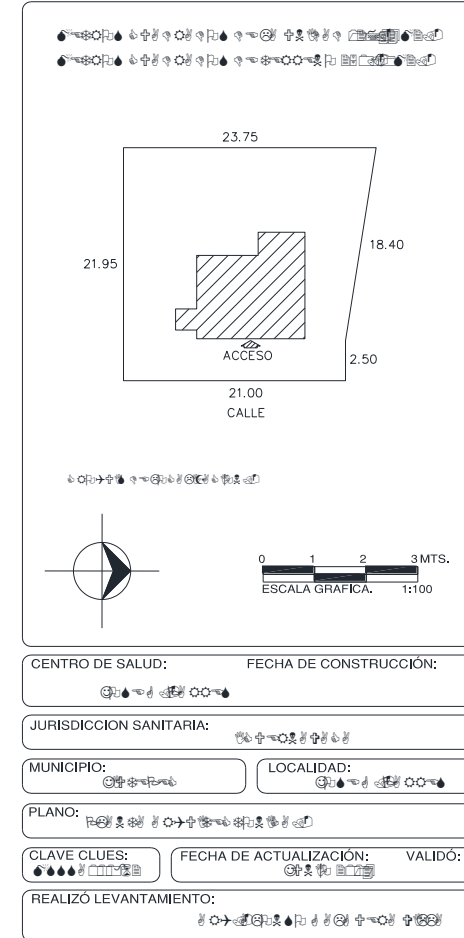
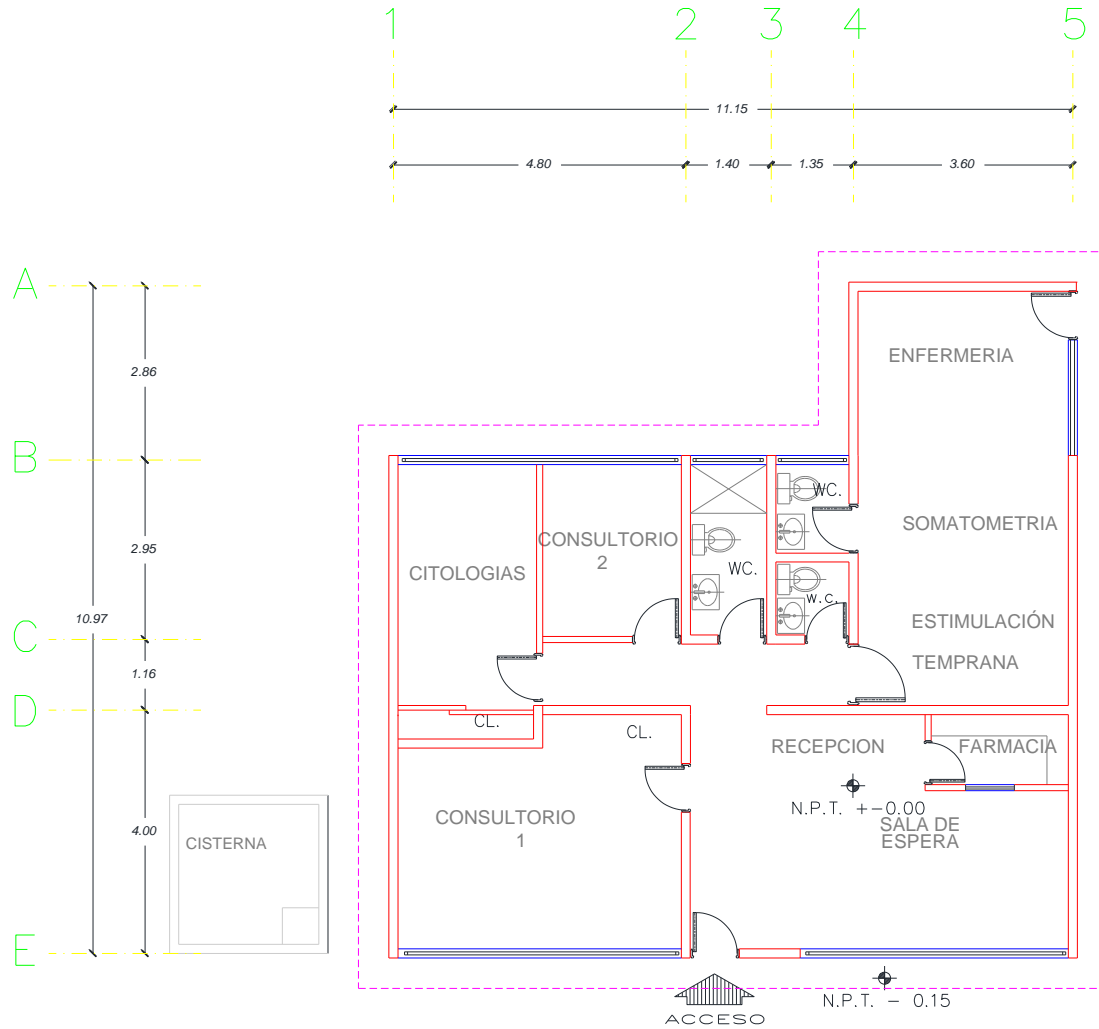



Centro de Salud José López Portillo

Jurisdicción Sanitaria I

Población Total: 6,415

Población SSM: 2,846

***Afiliados al Seguro Popular: 1,665**

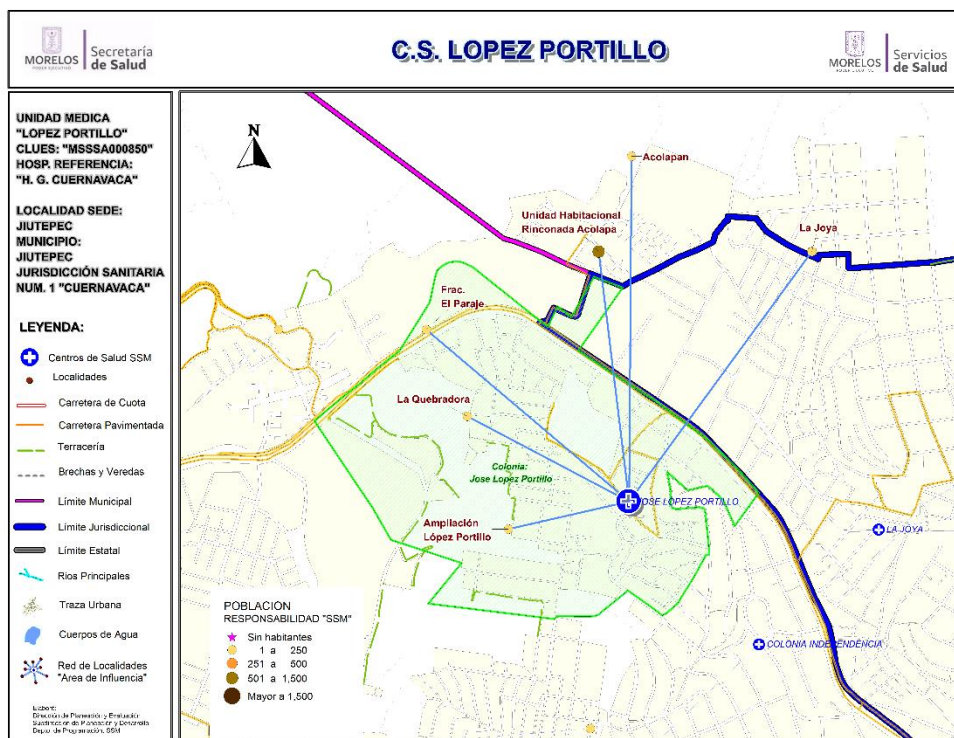

Fuente: Estudio de Regionalización Operativa, 2018

*REPS Morelos

Población del Área de Influencia

No.	CLAVE LOCALIDAD	NOMBRE LOCALIDAD	NOM. COLONIA	POBLACIÓN TOTAL 2018	POBLACIÓN RESP. SSM 2018
1	170110028	Independencia	JOSE LOPEZ PORTILLO	2,392	1,433
2	170200011	Acolapan		6	3
3	170110074	Ampliación López Portillo		233	170
4	170110080	Fraccionamiento el Paraje (Kilómetro 14)		20	7
5	170200105	La Joya		23	18
6	170110086	La Quebradora		69	49
7	170200102	Unidad Habitacional Rinconada Acolapa		3,672	1,166
TOTAL				6,415	2,846



CS José López Portillo: Morbilidad / SIS

MORBILIDAD DEL CS JOSE LOPEZ PORTILLO (CLUES:MSSSA000850), 2017.

No.	PADECIMIENTO	CLAVE CIE10	CASOS	
			NÚM.	TASA *
1	Gingivitis y enfermedad periodontal	K05	421	144.47
2	Infecciones respiratorias agudas	J00-J06, J20, J21 excepto J02.0 y J03.0	342	117.36
3	Infecciones intestinales por otros organismos y las mal definidas	A04, A08-A09 excepto A08.0	53	18.19
4	Mordeduras por perro	W54	16	5.49
5	Candidiasis urogenital	B37.3-B37.4	14	4.80
6	Tricomoniasis urogenital	A59.0	11	3.77
7	Otitis media aguda	H65.0-H65.1	9	3.09
8	Intoxicacion por picadura de alacran	T63.2, X22	9	3.09
9	Infeccion de vias urinarias	N30, N34, N39.0	7	2.40
10	Obesidad	E66	6	2.06
	Resto de Diagnosticos		26	8.92
	TOTAL CAUSAS		914	

POBLACIÓN RESPONSABILIDAD SSM, 2017

2914

Fuente: SUIVE/SSM 2017 (incluye solo casos SSM). Proyección de población 2017, CONAPO-DGIS. *Tasa por 1,000 hab. del área de influencia de la Unidad Médica.

REPORTE SIS

Año	2012	2013	2014	2015	2016	2017
Total de Embarazadas 1° vez	46	59	53	48	36	44
Total de embarazadas Adolescentes 1° vez	13	10	12	19	1	7
Total de Pacientes de MPF	78	79	94	178	95	55
Total de Pacientes Referidos	95	118	205	199	68	56
Total de Pacientes Contrareferidos	0	0	0	0	0	0
Total DM en Tratamiento	34	17	11	36	6	s/d
Total DM en Control	13	1	6	10	2	s/d
Total HTA en Tratamiento	41	21	18	37	4	s/d
Total HTA en Control	29	14	14	31	0	s/d

Fuente: Subsistema de Prestación de Servicios (SIS) cierre anual 2012 - 2017. s/d= sin datos



CS José López Portillo: SINERHIAS y Productividad

Nombre: JOSÉ LÓPEZ PORTILLO

CLUES: MSSSA000850

Jurisdicción: No. I

Concepto	2017	Concepto	2017
Infraestructura			
Consultorios	2	Personal de enfermería	2
- Generales	1	- Enfermeras en contacto	2
- Estomatología	1	- Enfermeras en otra actividad	0
- Otros	0		
Salas de expulsión	0		
Recurso humano			
Médicos en contacto	3	Consulta otorgada	
- Generales	1	Consulta externa	3,387
- Odontólogos	1	- Consulta general	2,110
- Otros	0	- Consulta odontológica	1,277
Médicos pasantes	1		
- P. de medicina	0		
- P. de odontología	1		
		Indicadores de productividad 1/	
		Consulta general por médico general 2/	8.4
		Consulta odontológica por odontólogo 3/	2.5

1/ Se consideran 252 días hábiles.

2/ Incluye consulta general y médicos generales más pasantes de medicina.

3/ Incluye consulta odontológica y odontólogos más pasantes de odontología.

Fuente: SSA/DGIS/Cubos dinámicos de información 2017.

SINERHIAS/SIS/ Cubos dinámicos 2017.

Elaboró: Departamento de Evaluación



CS José López Portillo: Plano arquitectónico

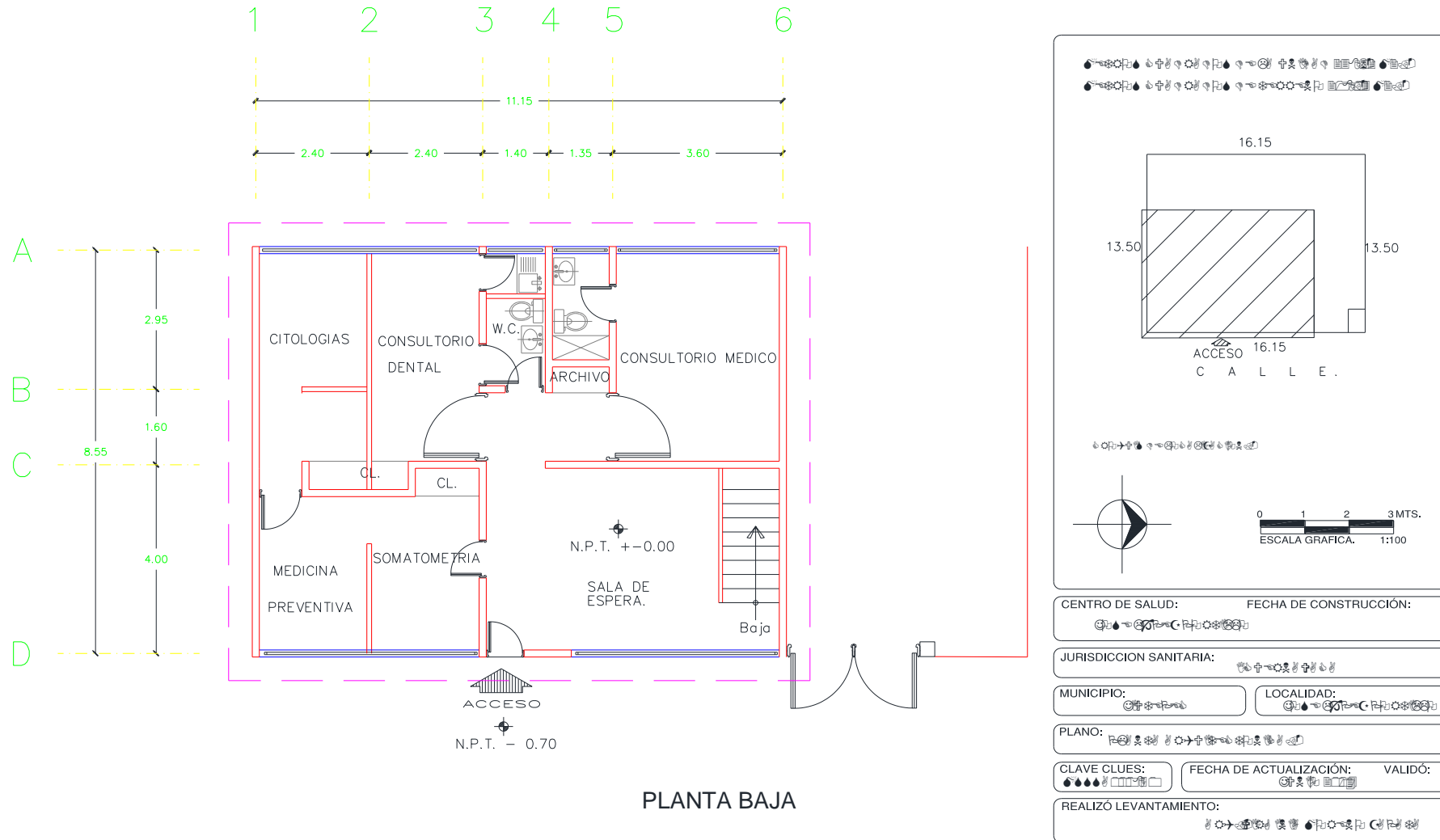

CS José López Portillo: Plano arquitectónico

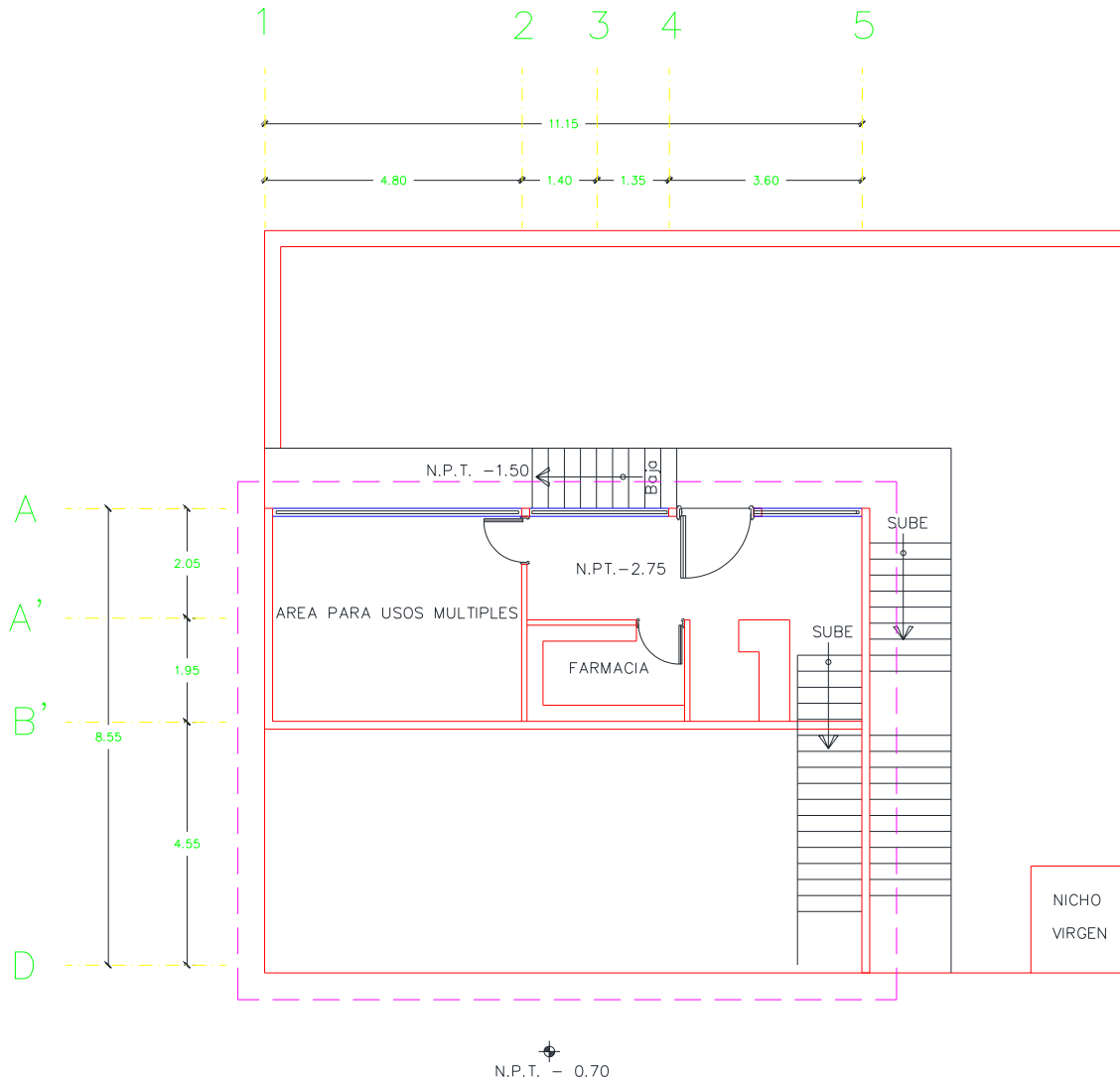

PLANTA DE SOTANO

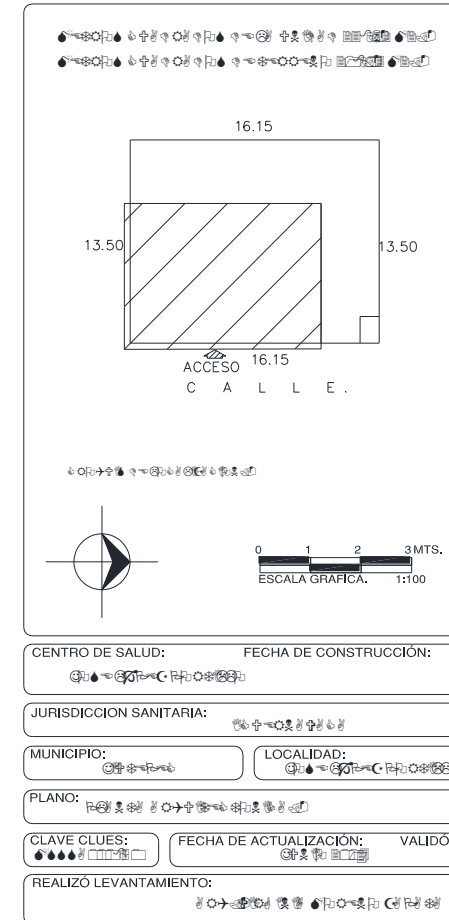



Centro de Salud Lomas de Jiutepec

Jurisdicción Sanitaria I

Población Total: 4,823

Población SSM: 2,533

***Afiliados al Seguro Popular: 3,212**

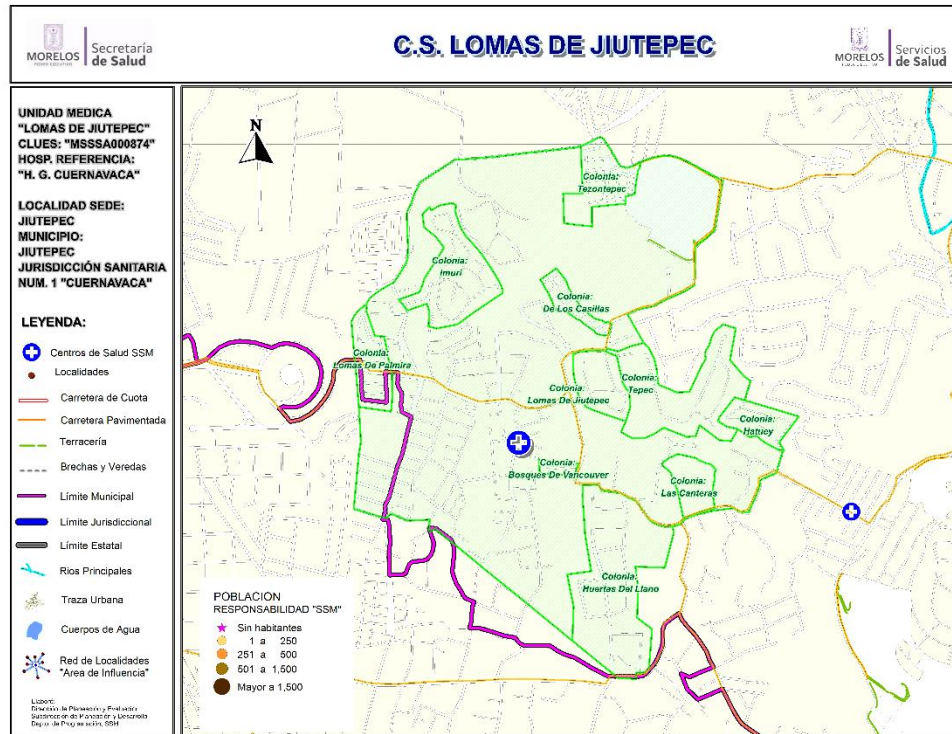

Fuente: Estudio de Regionalización Operativa, 2018
*REPS Morelos

Población del Área de Influencia

Localidad Sede	JIUTEPEC	Hosp. de Referencia	HOSP. GRAL. DE CUERNAVACA		
Clave CLUES	MSSSA000874	Tipo de Unidad	RURAL-02		
No.	CLAVE LOCALIDAD	NOMBRE LOCALIDAD	NOM. COLONIA	POBLACIÓN TOTAL 2018	POBLACIÓN RESP. SSM 2018
1	170110001	Jiutepec	IMURI	27	14
2	170110001	Jiutepec	LOMAS DE JIUTEPEC	4,324	2,424
3	170110001	Jiutepec	LOMAS DE PALMIRA	309	70
4	170110001	Jiutepec	TEZONTEPEC	163	25
TOTAL				4,823	2,533



CS Lomas de Jiutepec: Morbilidad / SIS

MORBILIDAD DEL CS LOMAS DE JIUTEPEC (CLUES:MSSSA000874), 2017.

No.	PADECIMIENTO	CLAVE CIE10	CASOS	
			NÚM.	TASA *
1	Gingivitis y enfermedad periodontal	K05	1150	320.16
2	Infecciones respiratorias agudas	J00-J06, J20, J21 excepto J02.0 y J03.0	467	130.01
3	Infección de vías urinarias	N30, N34, N39.0	87	24.22
4	Infecciones intestinales por otros organismos y las mal definidas	A04, A08-A09 excepto A08.0	60	16.70
5	Amebiasis intestinal	A06.0-A06.3, A06.9	21	5.85
6	Conjuntivitis	H10	21	5.85
7	Úlceras, gastritis y duodenitis	K25-K29	19	5.29
8	Tricomoniasis urogenital	A59.0	16	4.45
9	Vulvovaginitis	N76	15	4.18
10	Candidiasis urogenital	B37.3-B37.4	13	3.62
	Resto de Diagnosticos		127	35.36
	TOTAL CAUSAS		1996	

POBLACIÓN RESPONSABILIDAD SSM, 2017

3592

Fuente: SUIVE/SSM 2017 (incluye solo casos SSM). Proyección de población 2017, CONAPO-DGIS. *Tasa por 1,000 hab. del área de influencia de la Unidad Médica.

REPORTE SIS

Año	2012	2013	2014	2015	2016	2017
Total de Embarazadas 1° vez	90	100	106	108	91	67
Total de embarazadas Adolescentes 1° vez	14	30	28	18	44	14
Total de Pacientes de MPF	148	163	154	162	145	103
Total de Pacientes Referidos	95	164	255	277	176	148
Total de Pacientes Contrareferidos	0	0	0	0	0	0
Total DM en Tratamiento	26	38	59	65	48	34
Total DM en Control	2	4	20	33	5	13
Total HTA en Tratamiento	9	14	37	39	35	30
Total HTA en Control	0	0	21	30	20	12

Fuente: Subsistema de Prestación de Servicios (SIS) cierre anual 2012 - 2017. s/d= sin datos



CS Lomas de Jiutepec: SINERHIAS y Productividad

Nombre: LOMAS DE JIUTEPEC

CLUES: MSSSA000874

Jurisdicción: No. I

Concepto	2017	Concepto	2017
Infraestructura			
Consultorios	3	Personal de enfermería	2
- Generales	2	- Enfermeras en contacto	2
- Estomatología	1	- Enfermeras en otra actividad	0
- Otros	0		
Salas de expulsión	0		
Recurso humano			
Médicos en contacto	3	Consulta otorgada	
- Generales	2	Consulta externa	5,322
- Odontólogos	1	- Consulta general	3,349
- Otros	0	- Consulta odontológica	1,973
Médicos pasantes	0		
- P. de medicina	0		
- P. de odontología	0		
		Indicadores de productividad 1/	
		Consulta general por médico general 2/	6.6
		Consulta odontológica por odontólogo 3/	7.8

1/ Se consideran 252 días hábiles.

2/ Incluye consulta general y médicos generales más pasantes de medicina.

3/ Incluye consulta odontológica y odontólogos más pasantes de odontología.

Fuente: SSA/DGIS/Cubos dinámicos de información 2017.

SINERHIAS/SIS/ Cubos dinámicos 2017.

Elaboró: Departamento de Evaluación



CS Lomas de Jiutepec: Plano arquitectónico

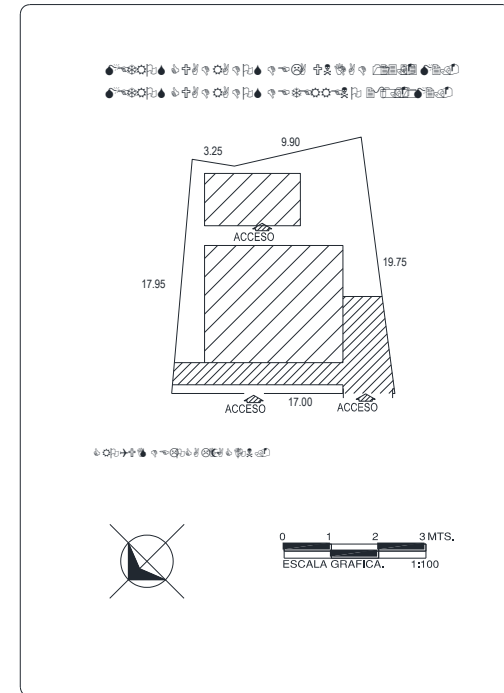
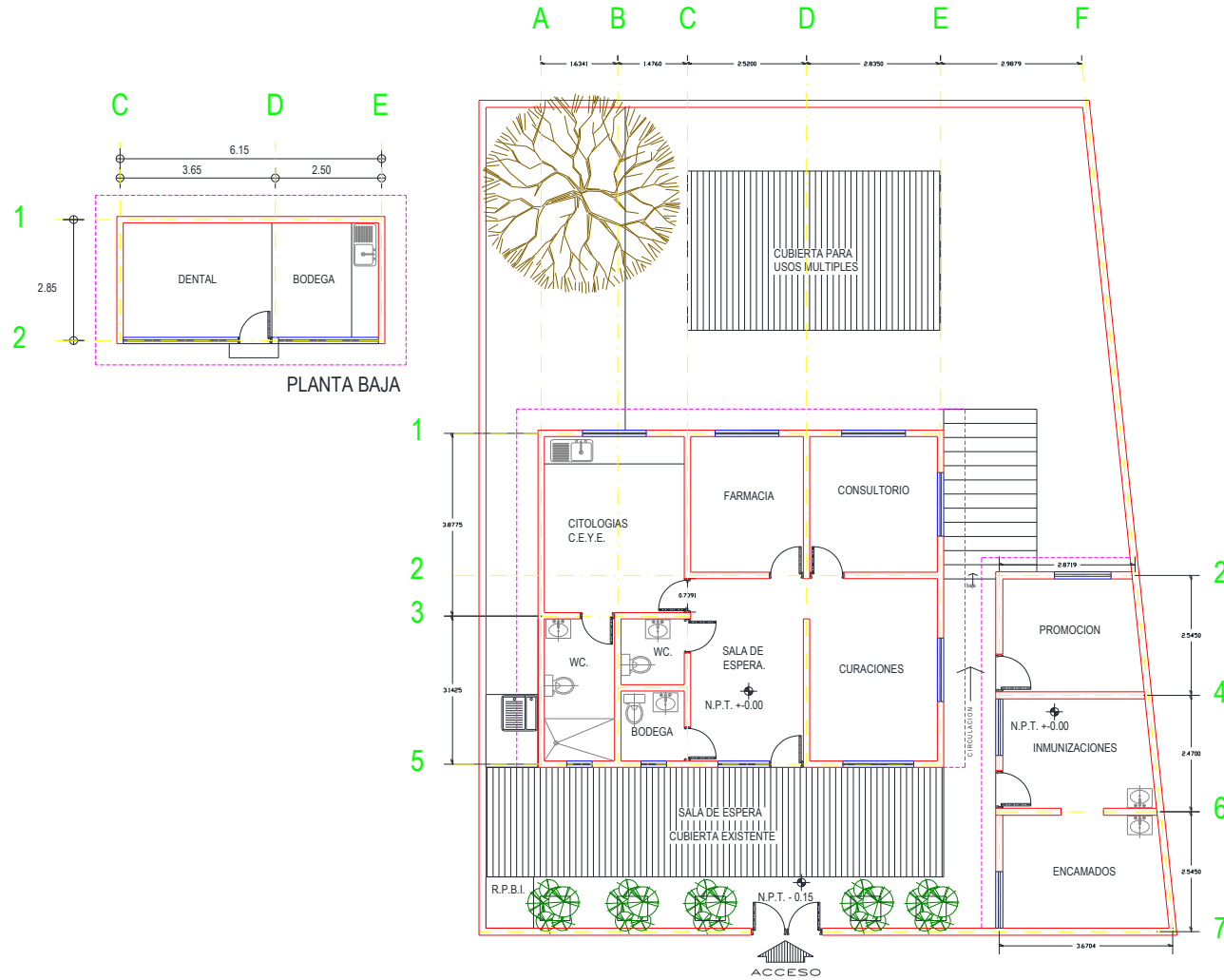

CENTRO DE SALUD:	FECHA DE CONSTRUCCIÓN:	
JURISDICCION SANITARIA:		
MUNICIPIO:	LOCALIDAD:	
PLANO:		
CLAVE CLUES:	FECHA DE ACTUALIZACIÓN:	VALIDO:
REALIZÓ LEVANTAMIENTO:		



Centro de Salud Otilio Montaña

Jurisdicción Sanitaria I

Población Total: 45,503

Población SSM: 20,709

*** Afiliados al Seguro Popular: 12,158**

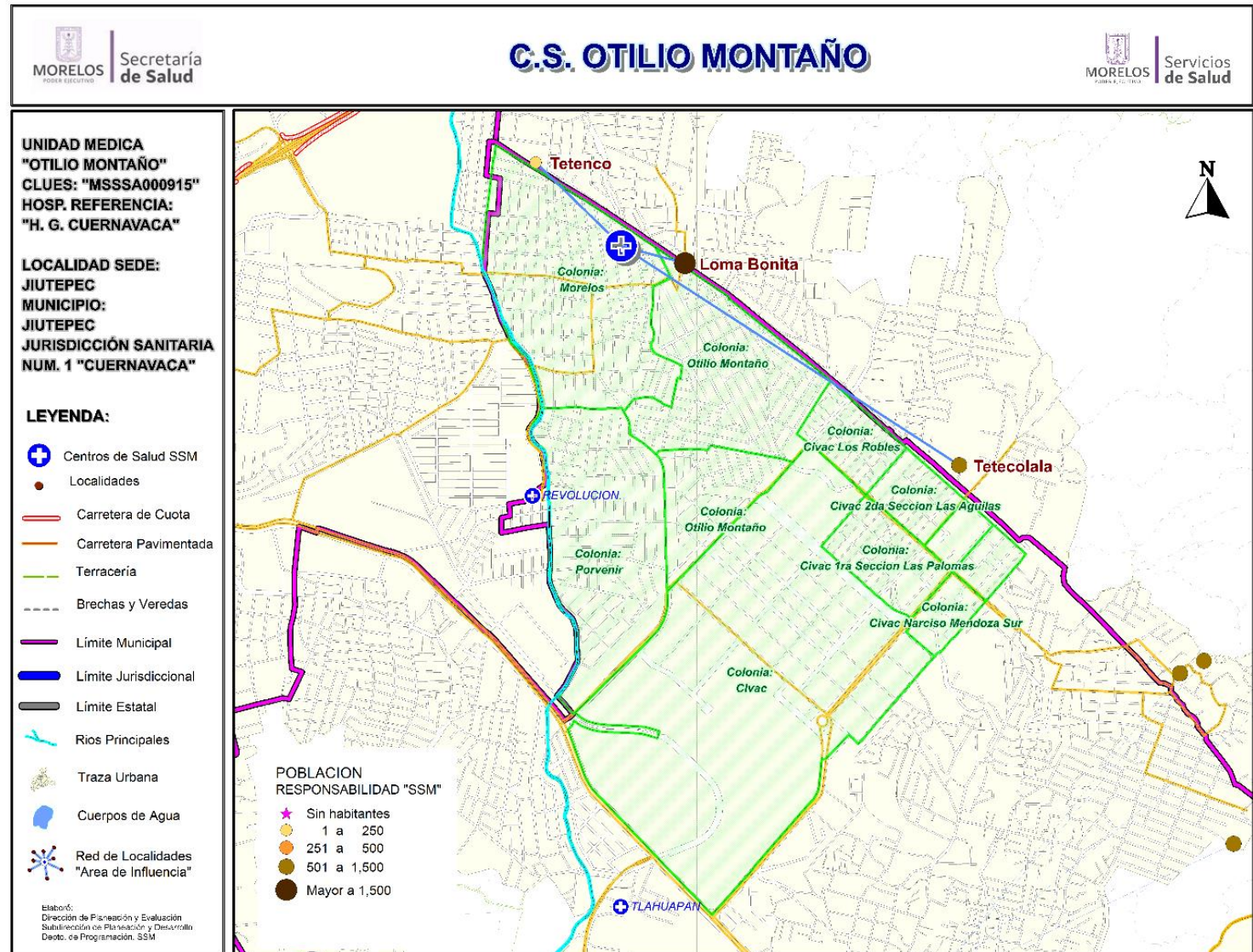

Fuente: Estudio de Regionalización Operativa, 2018

*REPSS Morelos

Centro de Salud Otilio Montaña

Población del Área de Influencia					
Localidad Sede		JIUTEPEC		Hosp. de Referencia	
Clave CLUES		MSSSA000915		HOSP. GRAL. DE CUERNAVACA	
				RURAL-03	
No.	CLAVE LOCALIDAD	NOMBRE LOCALIDAD	NOMBRE DE LA COLONIA	POBLACIÓN TOTAL 2018	POBLACIÓN SSM 2018
1	170110001	Jiutepec	CIVAC	347	228
2	170110001	Jiutepec	CIVAC 1RA SECCION LAS PALOMAS	2475	680
3	170110001	Jiutepec	CIVAC 2DA SECCION LAS AGUILAS	1574	509
4	170110001	Jiutepec	CIVAC KOVAS	783	218
5	170110001	Jiutepec	CIVAC LOS ROBLES	2094	639
6	170110001	Jiutepec	CIVAC NARCISO MENDOZA	1510	438
7	170110001	Jiutepec	CIVAC NARCISO MENDOZA SUR	1449	367
8	170070001	Cuernavaca	MORELOS	11440	6215
9	170110001	Jiutepec	OTILIO MONTAÑO	11974	5536
10	170110001	Jiutepec	PORVENIR	7134	3,268
11	170200099	Loma Bonita		2,672	1,531
12	170200085	Tetecolala		1,660	849
13	170200109	Tetenco		391	231
TOTAL				45,503	20,709



CS Otilio Montaña: Morbilidad / SIS

MORBILIDAD DEL CS OTILIO MONTAÑO (CLUES:MSSSA000915), 2017.

No.	PADECIMIENTO	CLAVE CIE10	CASOS	
			NÚM.	TASA *
1	Infecciones respiratorias agudas	J00-J06, J20, J21 excepto J02.0 y J03.0	605	29.64
2	Infección de vías urinarias	N30, N34, N39.0	305	14.94
3	Úlceras, gastritis y duodenitis	K25-K29	193	9.45
4	Vulvovaginitis	N76	123	6.03
5	Infecciones intestinales por otros organismos y las mal definidas	A04, A08-A09 excepto A08.0	74	3.62
6	Asma	J45, J46	46	2.25
7	Otitis media aguda	H65.0-H65.1	33	1.62
8	Conjuntivitis	H10	20	0.98
9	Diabetes mellitus no insulino dependiente (Tipo II)	E11-E14	18	0.88
10	Obesidad	E66	12	0.59
	Resto de Diagnósticos		1310	64.17
	TOTAL CAUSAS		2739	

POBLACIÓN RESPONSABILIDAD SSM, 2017

20414

Fuente: SUIVE/SSM 2017 (incluye solo casos SSM). Proyección de población 2017, CONAPO-DGIS. *Tasa por 1,000 hab. del área de influencia de la Unidad Médica.

REPORTE SIS

Año	2012	2013	2014	2015	2016	2017
Total de Embarazadas 1° vez	293	242	240	225	206	287
Total de embarazadas Adolescentes 1° vez	82	73	61	53	47	49
Total de Pacientes de MPF	266	389	526	644	699	742
Total de Pacientes Referidos	724	710	633	599	506	407
Total de Pacientes Contrareferidos	0	0	0	0	0	0
Total DM en Tratamiento	81	112	153	70	156	79
Total DM en Control	19	28	33	8	20	15
Total HTA en Tratamiento	71	103	122	49	127	69
Total HTA en Control	46	58	77	32	114	61

Fuente: Subsistema de Prestación de Servicios (SIS) cierre anual 2012 - 2017. s/d= sin datos



CS Otilio Montañó: SINERHIAS y Productividad

Nombre: OTILIO MONTAÑO

CLUES: MSSSA000915

Jurisdicción: No. I

Concepto	2017	Concepto	2017
Infraestructura			
Consultorios	4	Personal de enfermería	4
- Generales	3	- Enfermeras en contacto	4
- Estomatología	1	- Enfermeras en otra actividad	0
- Otros	0		
Salas de expulsión	0	Consulta otorgada	
		Consulta externa	8,505
		- Consulta general	7,472
		- Consulta odontológica	1,033
Recurso humano			
Médicos en contacto	5	Indicadores de productividad 1/	
- Generales	3	Consulta general por médico general 2/	9.9
- Odontólogos	1	Consulta odontológica por odontólogo 3/	2.0
- Otros	0		
Médicos pasantes	1		
- P. de medicina	0		
- P. de odontología	1		

1/ Se consideran 252 días hábiles.

2/ Incluye consulta general y médicos generales más pasantes de medicina.

3/ Incluye consulta odontológica y odontólogos más pasantes de odontología.

Fuente: SSA/DGIS/Cubos dinámicos de información 2017.

SINERHIAS/SIS/ Cubos dinámicos 2017.



Centro de Salud Progreso

Jurisdicción Sanitaria I

Población Total: 16,260

Población SSM: 7,990

***Afiliados al Seguro Popular: 5,575**

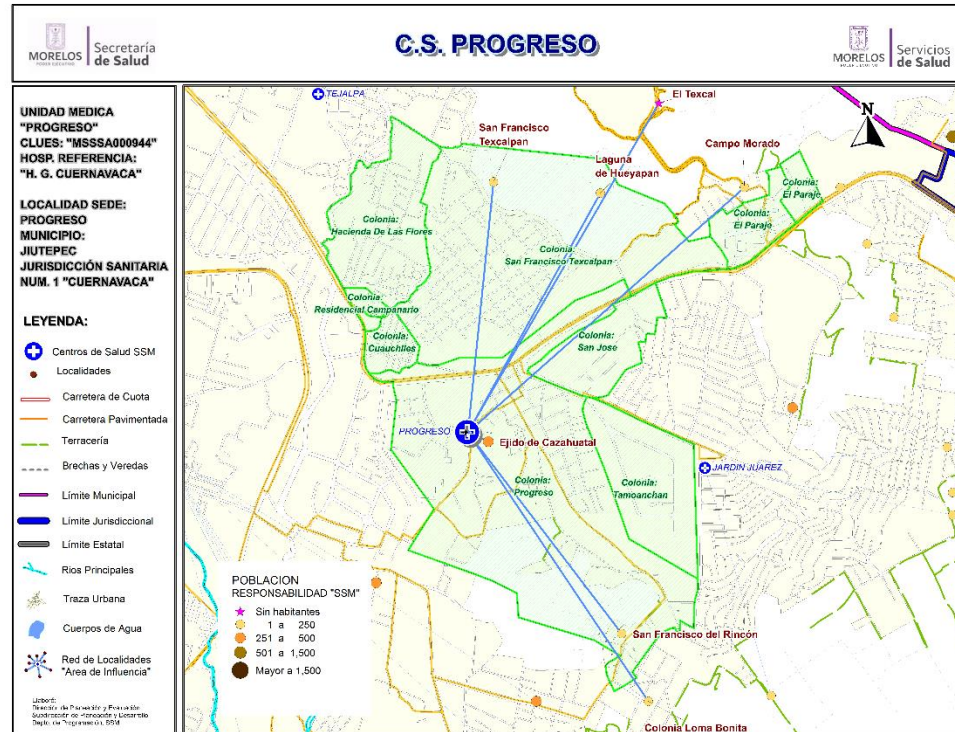

Población del Área de Influencia

No.	CLAVE LOCALIDAD	NOMBRE LOCALIDAD	NOM. COLONIA	POBLACIÓN TOTAL 2018	POBLACIÓN RESP. SSM 2018
1	170110001	Jiutepec	CUAUCHILES	1,086	499
2	170110001	Progreso	EL PARAJE	3,235	1,087
3	170110001	Jiutepec	HACIENDA DE LAS FLORES	1,497	660
4	170110001	Progreso	LOMA BONITA	201	115
5	170110001	Jiutepec	PROGRESO	4,027	2,110
6	170110001	Jiutepec	RESIDENCIAL CAMPANARIO	87	34
7	170110001	Jiutepec	SAN FRANCISCO TEXCALPAN	4,100	2,415
8	170110001	Progreso	SAN JOSE	566	288
9	170110001	Progreso	TAMOANCHAN	56	35
10	170110079	Campo Morado		374	176
11	170110069	Colonia Loma Bonita		86	60
12	170110076	Ejido de Cazahuatal		741	383
13	170110061	El Texcal		0	0
14	170110081	Laguna de Hueyapan		6	6
15	170110039	San Francisco del Rincón		106	68
16	170110071	San Francisco Texcalpan		92	54
TOTAL				16,260	7,990



CS Progreso: Morbilidad / SIS

MORBILIDAD DEL CS PROGRESO (CLUES:MSSSA000944), 2017.

No.	PADECIMIENTO	CLAVE CIE10	CASOS	
			NÚM.	TASA *
1	Infecciones respiratorias agudas	J00-J06, J20, J21 excepto J02.0 y J03.0	813	106.12
2	Infeccion de vias urinarias	N30, N34, N39.0	155	20.23
3	Ulceras, gastritis y duodenitis	K25-K29	98	12.79
4	Infecciones intestinales por otros organismos y las mal definidas	A04, A08-A09 excepto A08.0	95	12.40
5	Otitis media aguda	H65.0-H65.1	44	5.74
6	Candidiasis urogenital	B37.3-B37.4	27	3.52
7	Intoxicacion por picadura de alacran	T63.2, X22	23	3.00
8	Vulvovaginitis	N76	18	2.35
9	Conjuntivitis	H10	17	2.22
10	Insuficiencia venosa periferica	I87.2	10	1.31
	Resto de Diagnosticos		152	19.84
	TOTAL CAUSAS		1452	

POBLACIÓN RESPONSABILIDAD SSM, 2017

7661

Fuente: SUIVE/SSM 2017 (incluye solo casos SSM). Proyección de población 2017, CONAPO-DGIS. *Tasa por 1,000 hab. del área de influencia de la Unidad Médica.

REPORTE SIS

Año	2012	2013	2014	2015	2016	2017
Total de Embarazadas 1° vez	116	148	137	117	114	97
Total de embarazadas Adolescentes 1° vez	26	35	35	26	32	22
Total de Pacientes de MPF	202	168	213	123	169	196
Total de Pacientes Referidos	353	336	330	217	239	155
Total de Pacientes Contrareferidos	0	0	0	0	0	0
Total DM en Tratamiento	89	106	83	107	6	2
Total DM en Control	5	4	4		1	1
Total HTA en Tratamiento	120	199	150	160	6	2
Total HTA en Control	18	24	19	16	5	s/d

Fuente: Subsistema de Prestación de Servicios (SIS) cierre anual 2012 - 2017. s/d= sin datos



CS Progreso: SINERHIAS y Productividad

Nombre: PROGRESO
CLUES: MSSSA000944
Jurisdicción: No. I

Concepto	2017	Concepto	2017
Infraestructura			
Consultorios	3	Personal de enfermería	5
- Generales	2	- Enfermeras en contacto	5
- Estomatología	1	- Enfermeras en otra actividad	0
- Otros	0		
Salas de expulsión	0		
Recurso humano			
Médicos en contacto	4	Consulta otorgada	
- Generales	2	Consulta externa	5,038
- Odontólogos	1	- Consulta general	4,716
- Otros	0	- Consulta odontológica	322
Médicos pasantes	1		
- P. de medicina	1		
- P. de odontología	0		
		Indicadores de productividad 1/	
		Consulta general por médico general 2/	6.2
		Consulta odontológica por odontólogo 3/	1.3

1/ Se consideran 252 días hábiles.

2/ Incluye consulta general y médicos generales más pasantes de medicina.

3/ Incluye consulta odontológica y odontólogos más pasantes de odontología.

Fuente: SSA/DGIS/Cubos dinámicos de información 2017.

SINERHIAS/SIS/ Cubos dinámicos 2017.

Elaboró: Departamento de Evaluación



CS Progreso: Plano arquitectónico

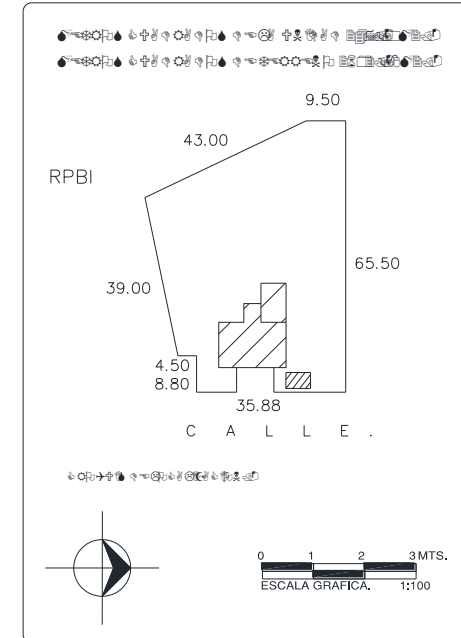
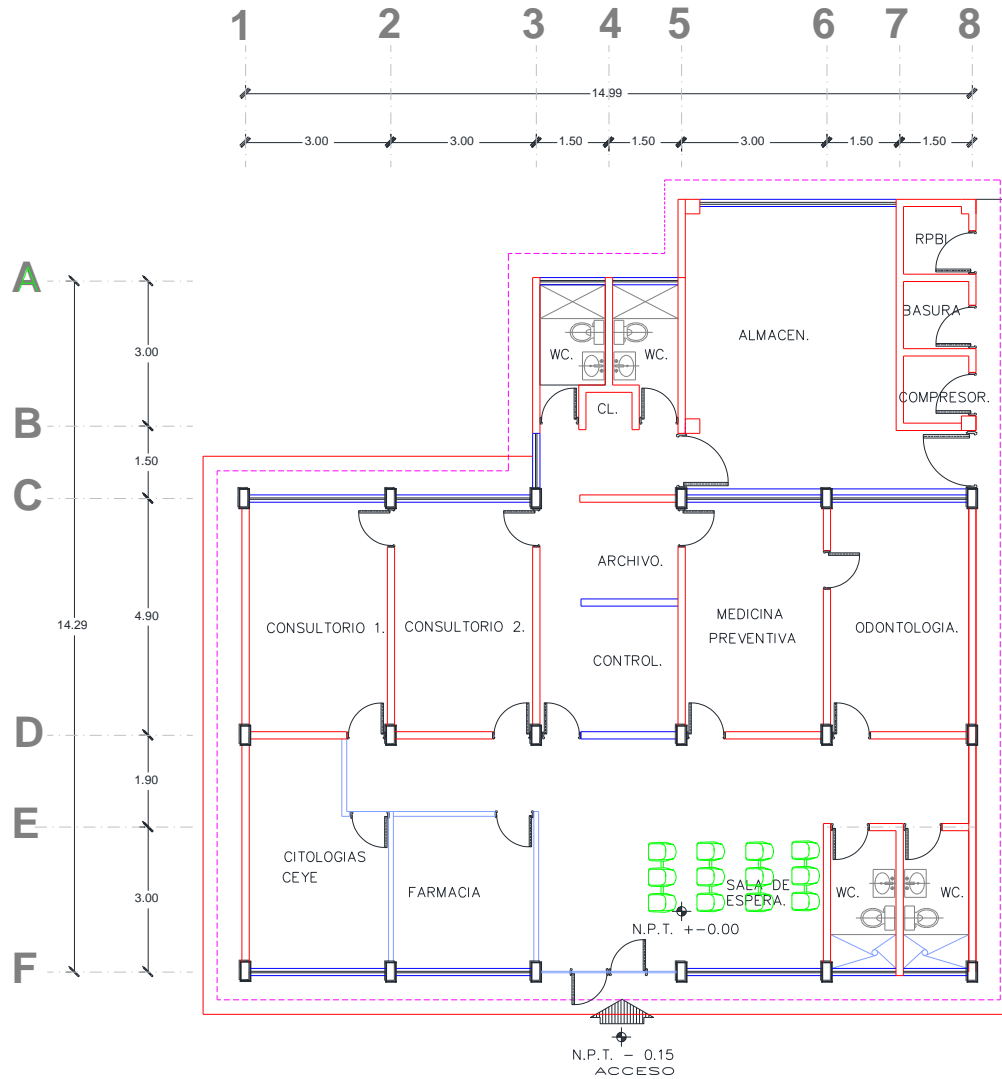

CENTRO DE SALUD:	FECHA DE CONSTRUCCIÓN:	
JURISDICCION SANITARIA:		
MUNICIPIO:	LOCALIDAD:	
PLANO:		
CLAVE CLUES:	FECHA DE ACTUALIZACIÓN:	VALIDO:
REALIZÓ LEVANTAMIENTO:		



Jurisdicción Sanitaria I

Población Total: 48,640

Población SSM: 25,044

***Afiliados al Seguro Popular: 18,639**

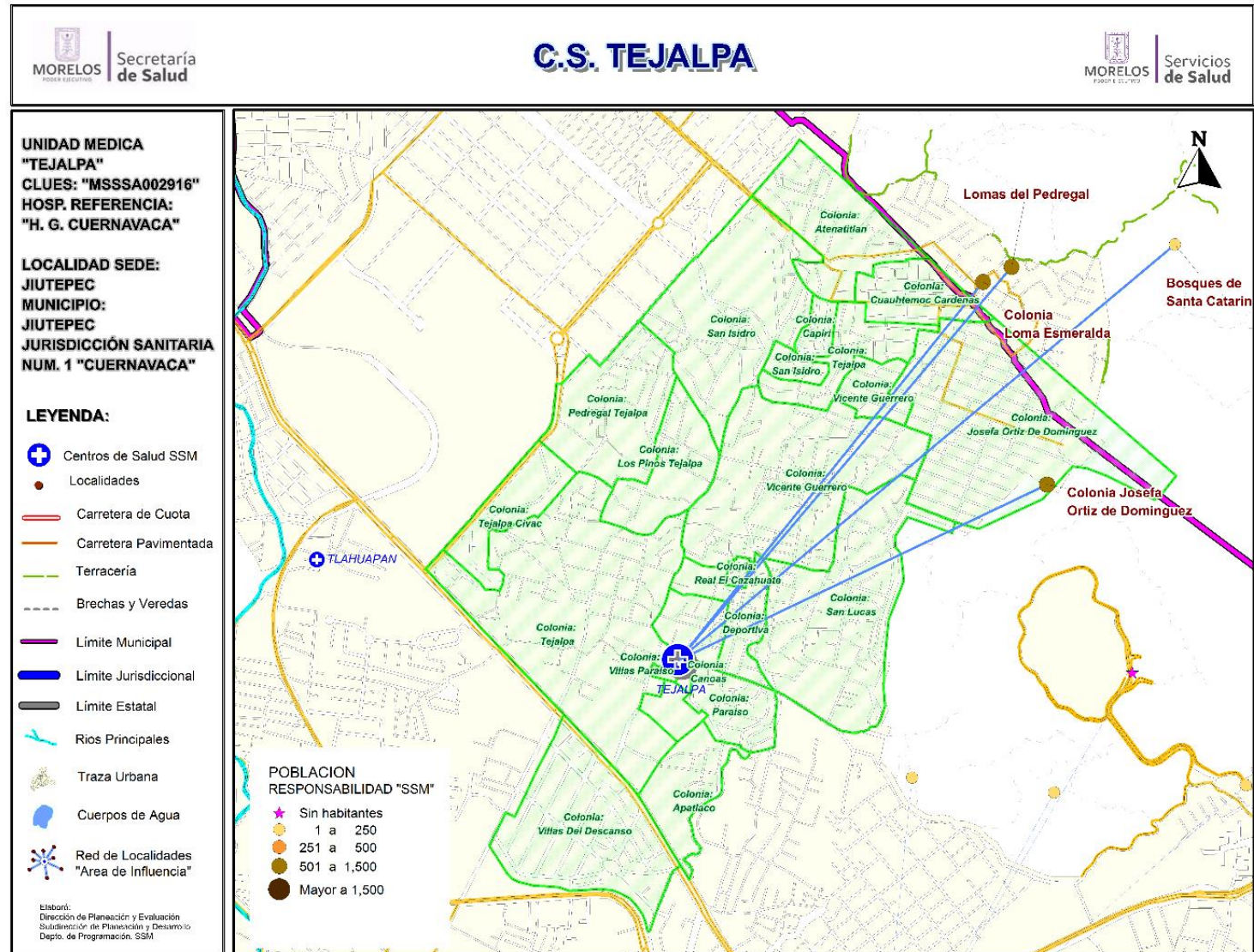

Fuente: Estudio de Regionalización Operativa, 2018
 *REPSS Morelos

Centro de Salud Tejalpa

Población del Área de Influencia					
Localidad Sede		JUTEPEC	Hosp. de Referencia	HOSP. GRAL. DE CUERNAVACA	
Clave CLUES		MSSSA002916	Tipo de Unidad	URBANO-07	
No.	CLAVE LOCALIDAD	NOMBRE LOCALIDAD	NOMBRE DE LA COLONIA	POBLACIÓN TOTAL 2018	POBLACIÓN SSM 2018
1	170110001	Jiutepec	APATLACO	620	286
2	170110001	Jiutepec	ATENATITLAN	2,639	1,282
3	170110001	Jiutepec	CANOAS	42	0
4	170110001	Jiutepec	CAPIRI	274	111
5	170110001	Jiutepec	CUAUHTEMOC CARDENAS	1,454	920
6	170110001	Jiutepec	DEPORTIVA	1,183	562
7	170110001	Jiutepec	JOSEFA ORTIZ DE DOMINGUEZ	4,337	2,826
8	170110001	Jiutepec	LOS PINOS TEJALPA	1,799	896
9	170110001	Jiutepec	ORIENTAL TEJALPA	1,203	647
10	170110001	Jiutepec	PARAISO	1,332	690
11	170110001	Jiutepec	PEDREGAL TEJALPA	1,047	419
12	170110001	Jiutepec	REAL EL CAZAHUATE	255	77
13	170110001	Jiutepec	SAN ISIDRO	3,603	1,525
14	170110001	Jiutepec	SAN LUCAS	4,511	2,774
15	170110001	Jiutepec	TEJALPA	8,207	4,185
16	170110001	Jiutepec	TEJALPA CIVAC	4,100	1,182
17	170110001	Jiutepec	VICENTE GUERRERO	6,308	3,705
18	170110001	Jiutepec	VILLAS DE CORTES	1,180	200
19	170110001	Jiutepec	VILLAS DEL DESCANSO	1,554	590
20	170200116	Bosques de Santa Catarina		15	13
21	170110068	Colonia Josefa Ortiz de Domínguez		817	644
22	170200097	Colonia Loma Esmeralda		1,064	746
23	170200113	Lomas del Pedregal		1,096	764
			TOTAL	48,640	25,044



CS Tejalpa: Morbilidad / SIS

MORBILIDAD DEL CS TEJALPA (CLUES:MSSSA002916), 2017.

No.	PADECIMIENTO	CLAVE CIE10	CASOS	
			NÚM.	TASA *
1	Infecciones respiratorias agudas	J00-J06, J20, J21 excepto J02.0 y J03.0	1250	49.54
2	Infeccion de vias urinarias	N30, N34, N39.0	358	14.19
3	Infecciones intestinales por otros organismos y las mal definidas	A04, A08-A09 excepto A08.0	279	11.06
4	Candidiasis urogenital	B37.3-B37.4	70	2.77
5	Otitis media aguda	H65.0-H65.1	67	2.66
6	Ulceras, gastritis y duodenitis	K25-K29	62	2.46
7	Vulvovaginitis	N76	51	2.02
8	Conjuntivitis	H10	31	1.23
9	Amebiasis intestinal	A06.0-A06.3, A06.9	28	1.11
10	Intoxicacion por picadura de alacran	T63.2, X22	24	0.95
	Resto de Diagnosticos		2124	84.18
	TOTAL CAUSAS		4344	

POBLACIÓN RESPONSABILIDAD SSM, 2017

25231

Fuente: SUIVE/SSM 2017 (incluye solo casos SSM). Proyección de población 2017, CONAPO-DGIS. *Tasa por 1,000 hab. del área de influencia de la Unidad Médica.

REPORTE SIS

Año	2012	2013	2014	2015	2016	2017
Total de Embarazadas 1° vez	416	556	445	417	350	263
Total de embarazadas Adolescentes 1° vez	150	174	145	111	98	79
Total de Pacientes de MPF	390	267	333	409	471	597
Total de Pacientes Referidos	739	607	481	417	620	389
Total de Pacientes Contrareferidos	0	0	0	0	0	17
Total DM en Tratamiento	201	224	290	299	108	89
Total DM en Control	16	27	18	12	16	36
Total HTA en Tratamiento	116	147	186	168	82	73
Total HTA en Control	13	53	11	21	59	60

Fuente: Subsistema de Prestación de Servicios (SIS) cierre anual 2012 - 2017. s/d= sin datos



CS Tejalpa: SINERHIAS y Productividad

Nombre: C.S. TEJALPA
CLUES: MSSSA002916
Jurisdicción: No. I

Concepto	2017	Concepto	2017
Infraestructura			
Consultorios	7	Personal de enfermería	12
- Generales	6	- Enfermeras en contacto	12
- Estomatología	1	- Enfermeras en otra actividad	0
- Otros	0		
Salas de expulsión	0		
Recurso humano			
Médicos en contacto	12	Consulta otorgada	
- Generales	8	Consulta externa	8,974
- Odontólogos	3	- Consulta general	7,592
- Otros	0	- Consulta odontológica	1,382
Médicos pasantes	1		
- P. de medicina	0		
- P. de odontología	1		
		Indicadores de productividad 1/	
		Consulta general por médico general 2/	3.8
		Consulta odontológica por odontólogo 3/	1.4

1/ Se consideran 252 días hábiles.

2/ Incluye consulta general y médicos generales más pasantes de medicina.

3/ Incluye consulta odontológica y odontólogos más pasantes de odontología.

Fuente: SSA/DGIS/Cubos dinámicos de información 2017.

SINERHIAS/SIS/ Cubos dinámicos 2017.

Elaboró: Departamento de Evaluación



CS Tejalpa: Plano arquitectónico

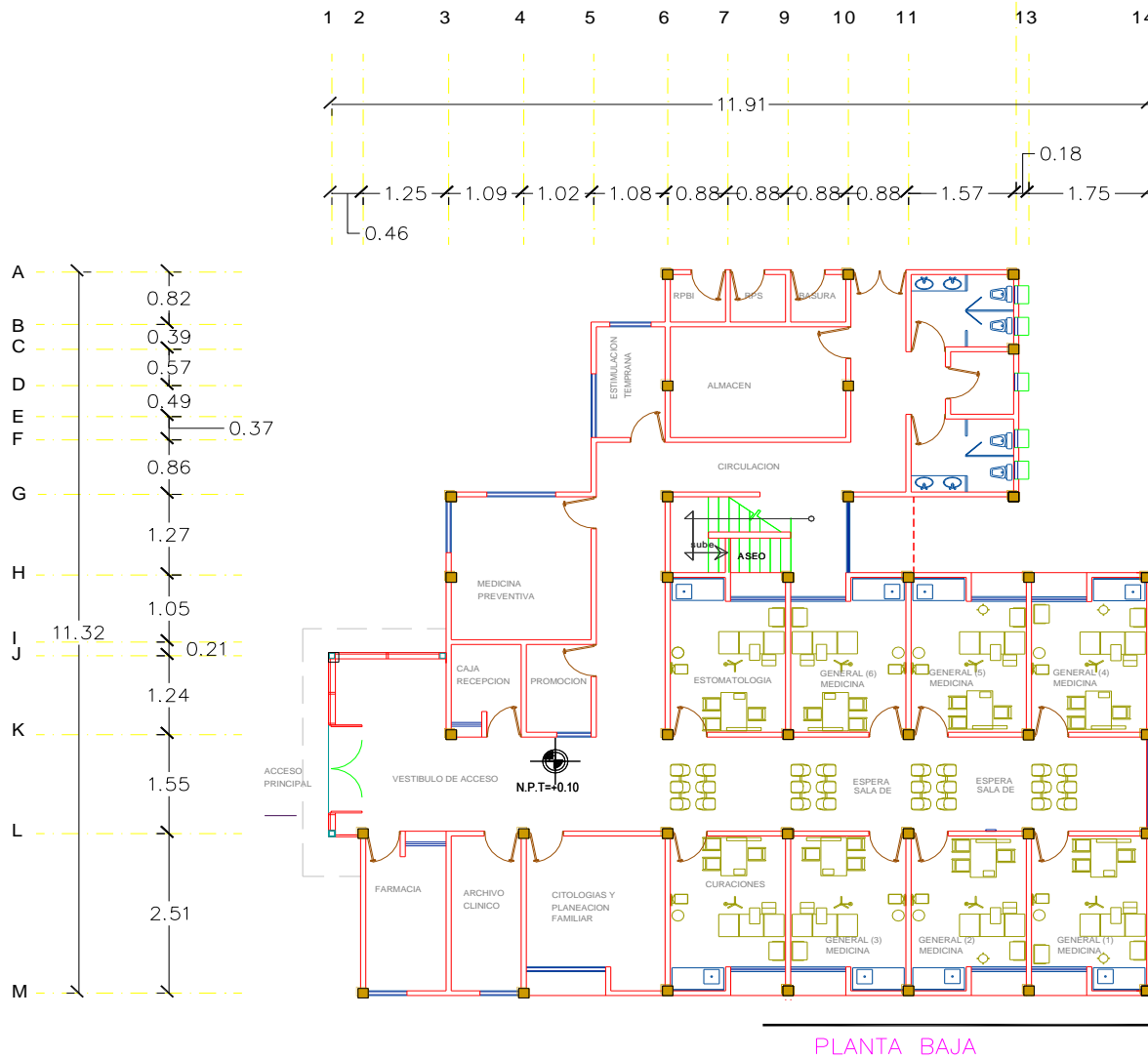

Legend symbols for various architectural elements.
 Scale: 1:100 (0 to 3 MTS.)
 North arrow pointing up.

CENTRO DE SALUD:	FECHA DE CONSTRUCCIÓN:
JURISDICCION SANITARIA:	
MUNICIPIO:	LOCALIDAD:
PLANO:	
CLAVE CLUES:	FECHA DE ACTUALIZACIÓN: VALIDO:
REALIZÓ LEVANTAMIENTO:	



CS Tejalpa: Plano arquitectónico

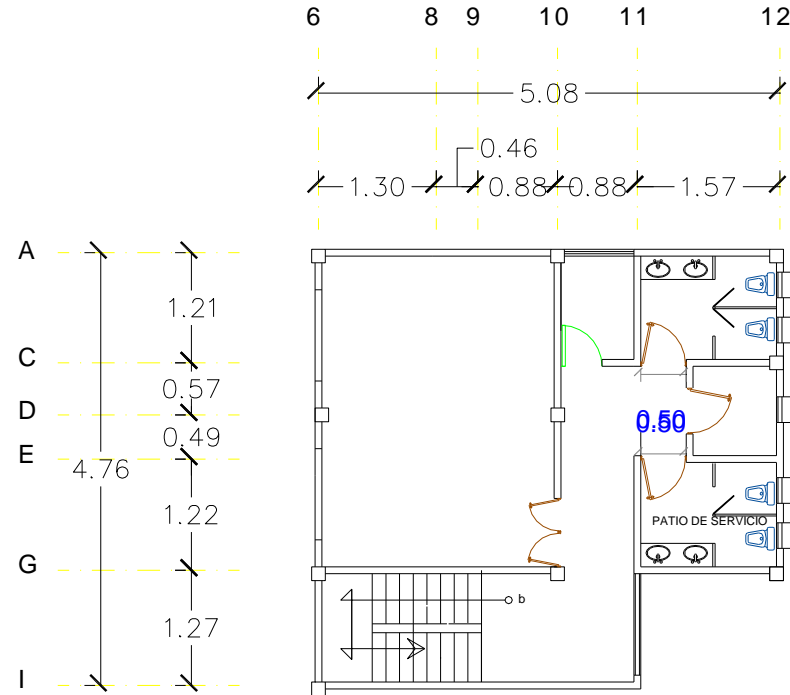

PLANTA ALTA

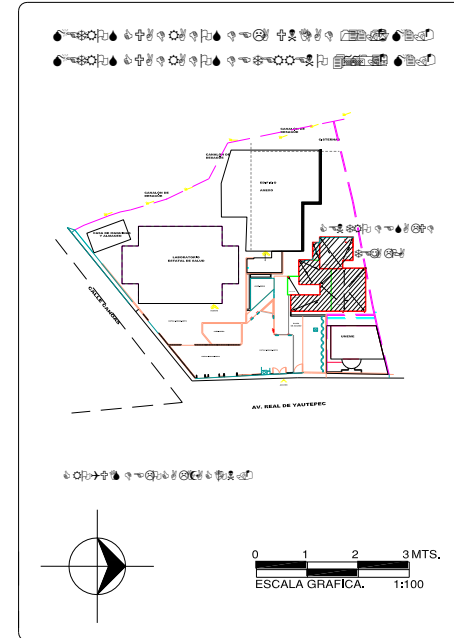

CENTRO DE SALUD:	FECHA DE CONSTRUCCIÓN:
JURISDICCION SANITARIA:	
MUNICIPIO:	LOCALIDAD:
PLANO:	
CLAVE CLUES:	FECHA DE ACTUALIZACION: VALIDO:
REALIZÓ LEVANTAMIENTO:	



Centro de Salud Tlahuapan

Jurisdicción Sanitaria I

Población Total: 25,264

Población SSM: 11,699

***Afiliados al Seguro Popular: 2,884**

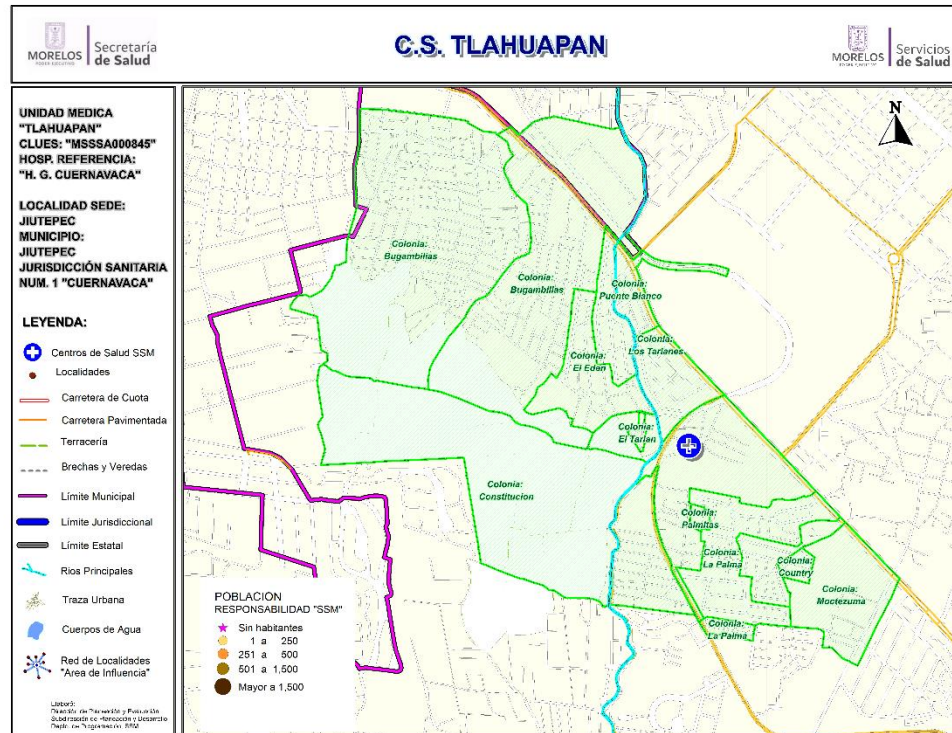

Población del Área de Influencia

No.	CLAVE LOCALIDAD	NOMBRE LOCALIDAD	NOM. COLONIA	POBLACIÓN TOTAL 2018	POBLACIÓN RESP. SSM 2018
1	170070001	Cuernavaca	BUGAMBILIAS	11,378	5,358
2	170110001	Jiutepec	CONSTITUCION	2,799	1,322
3	170110001	Jiutepec	EL EDEN	603	225
4	170110001	Jiutepec	LAS GRANJAS	12	3
5	170070001	Cuernavaca	LAZARO CARDENAS	0	0
6	170110001	Jiutepec	LOS PINOS JIUTEPEC	2,156	1,309
7	170110001	Jiutepec	LOS TARIANES	1,445	616
8	170110001	Jiutepec	PUENTE BLANCO	262	139
9	170110001	Jiutepec	TLALHUAPAN	6,609	2,727
TOTAL				25,264	11,699



CS Tlahuapan: Morbilidad / SIS

MORBILIDAD DEL CS TLAHUAPAN (CLUES:MSSSA000845), 2017.

No.	PADECIMIENTO	CLAVE CIE10	CASOS	
			NÚM.	TASA *
1	Infecciones respiratorias agudas	J00-J06, J20, J21 excepto J02.0 y J03.0	153	24.28
2	Infeccion de vias urinarias	N30, N34, N39.0	123	19.52
3	Infecciones intestinales por otros organismos y las mal definidas	A04, A08-A09 excepto A08.0	27	4.29
4	Amebiasis intestinal	A06.0-A06.3, A06.9	16	2.54
5	Vulvovaginitis	N76	15	2.38
6	Ulceras, gastritis y duodenitis	K25-K29	14	2.22
7	Hipertension arterial	I10-I15	10	1.59
8	Conjuntivitis	H10	8	1.27
9	Infeccion por Virus Zika	U06.9	7	1.11
10	Otitis media aguda	H65.0-H65.1	6	0.95
	Resto de Diagnosticos		94	14.92
	TOTAL CAUSAS		473	

POBLACIÓN RESPONSABILIDAD SSM, 2017

6301

Fuente: SUIVE/SSM 2017 (incluye solo casos SSM). Proyección de población 2017, CONAPO-DGIS. *Tasa por 1,000 hab. del área de influencia de la Unidad Médica.

REPORTE SIS

Año	2012	2013	2014	2015	2016	2017
Total de Embarazadas 1° vez	48	55	68	42	53	29
Total de embarazadas Adolescentes 1° vez	6	19	9	10	24	12
Total de Pacientes de MPF	139	76	49	66	58	90
Total de Pacientes Referidos	103	91	140	123	97	75
Total de Pacientes Contrareferidos	0	0	0	0	0	0
Total DM en Tratamiento	22	35	26	35	0	36
Total DM en Control	6	13	7	11	0	2
Total HTA en Tratamiento	28	28	31	39	0	52
Total HTA en Control	8	11	5	16	0	43

Fuente: Subsistema de Prestación de Servicios (SIS) cierre anual 2012 - 2017. s/d= sin datos



CS Tlahuapan: SINERHIAS y Productividad

Nombre: TLAHUAPAN
CLUES: MSSSA000845
Jurisdicción: No. I

Concepto	2017	Concepto	2017
Infraestructura			
Consultorios	1	Personal de enfermería	2
- Generales	1	- Enfermeras en contacto	2
- Estomatología	0	- Enfermeras en otra actividad	0
- Otros	0		
Salas de expulsión	0		
Recurso humano			
Médicos en contacto	1	Consulta otorgada	
- Generales	1	Consulta externa	2,210
- Odontólogos	0	- Consulta general	2,210
- Otros	0	- Consulta odontológica	0
Médicos pasantes	0		
- P. de medicina	0		
- P. de odontología	0		
		Indicadores de productividad 1/	
		Consulta general por médico general 2/	8.8
		Consulta odontológica por odontólogo 3/	0.0

1/ Se consideran 252 días hábiles.

2/ Incluye consulta general y médicos generales más pasantes de medicina.

3/ Incluye consulta odontológica y odontólogos más pasantes de odontología.

Fuente: SSA/DGIS/Cubos dinámicos de información 2017.

SINERHIAS/SIS/ Cubos dinámicos 2017.

Elaboró: Departamento de Evaluación

Municipio: Mazatepec

Jurisdicción Sanitaria I

Población Total 2018: 10,353 habitantes

Afiliados al Seguro Popular: 7,375 habitantes

UNIDADES DE SALUD

UNIDADES DE PRIMER NIVEL: 2
UNIDADES DE SEGUNDO NIVEL: 0
UNIDADES DE TERCER NIVEL: 0

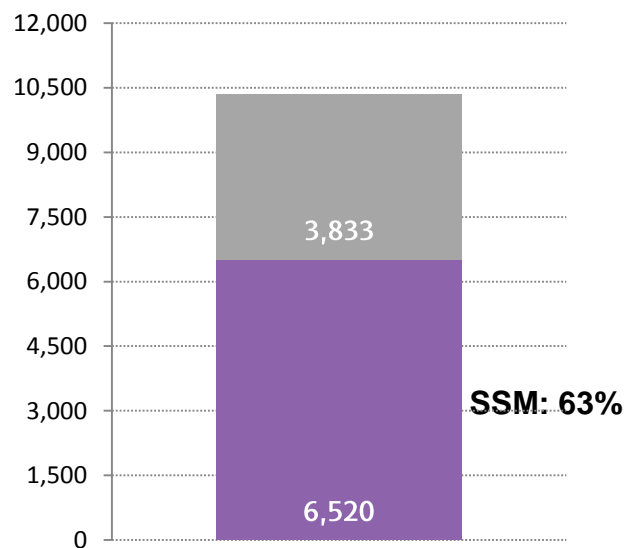

Rango de Edad	Hombres	Mujeres	TOTAL
< 1	93	85	178
1 - 4	313	320	633
5 - 9	449	433	882
10 - 14	459	448	907
15 - 19	512	470	982
20 - 24	463	447	910
25 - 29	373	432	805
30 - 34	299	373	672
35 - 39	301	376	677
40 - 44	300	354	654
45 - 49	270	318	588
50 - 54	249	282	531
55 - 59	217	240	457
60 - 64	188	226	414
65-69	149	170	319
70-74	115	129	244
75-79	95	116	211
80-84	65	79	144
85 y más	70	75	145
Total	4,980	5,373	10,353

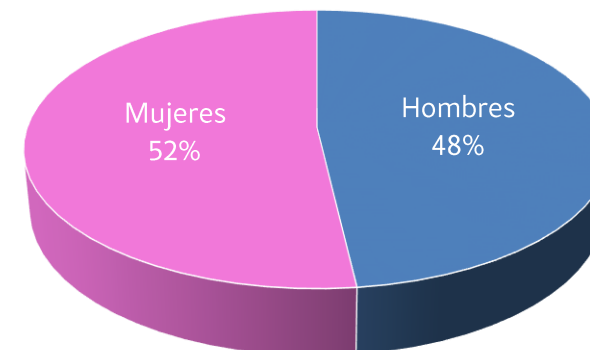



Ubicación Geográfica

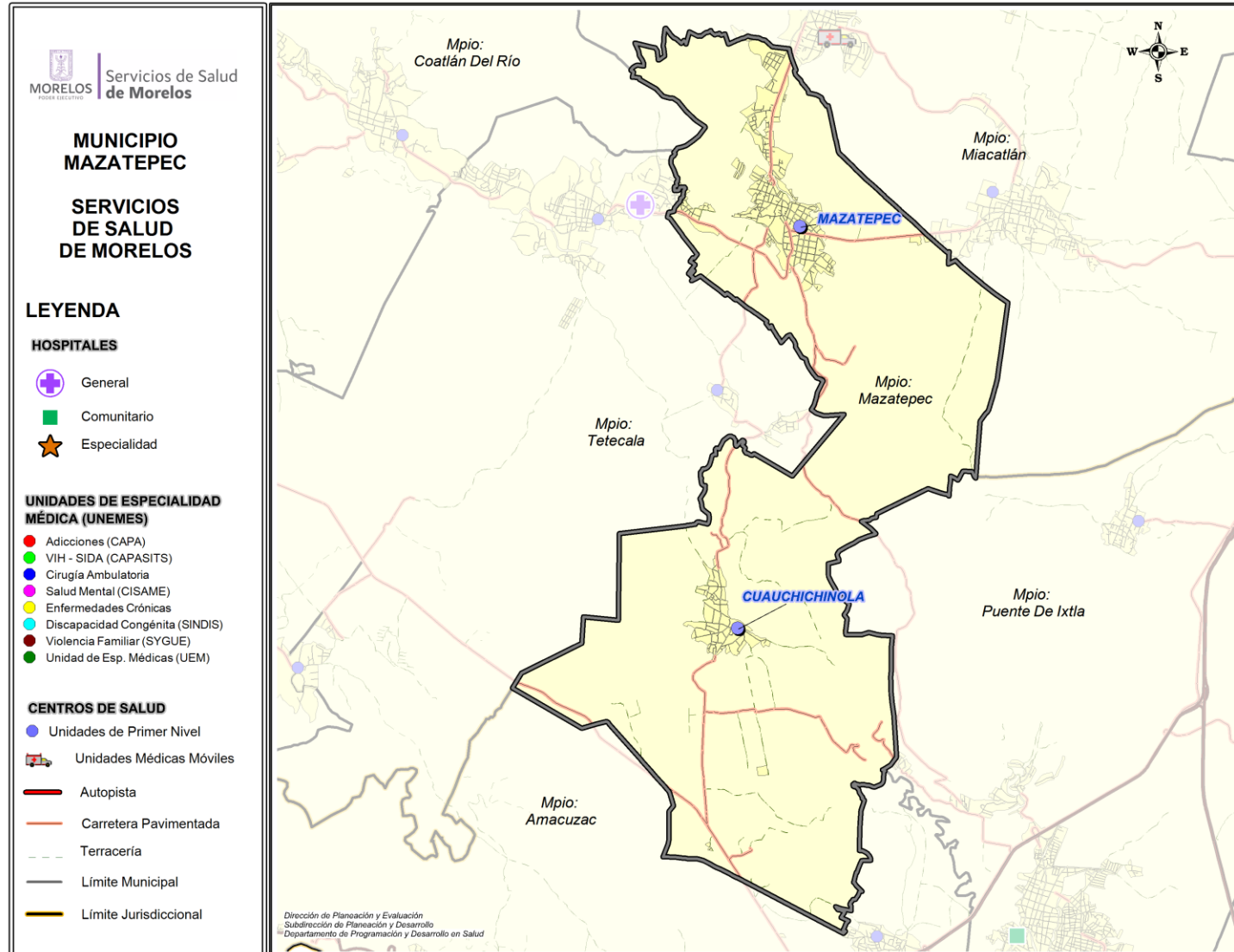

Fuente: Estudio de Regionalización Operativa, 2018

Diagnóstico de Salud Estatal

 D. R. Servicios de Salud de Morelos 2018, México.



Centro de Salud Cuauchichinola

Jurisdicción Sanitaria I

Población Total: 2,657

Población SSM: 1,972

***Afiliados al Seguro Popular: 2,071**

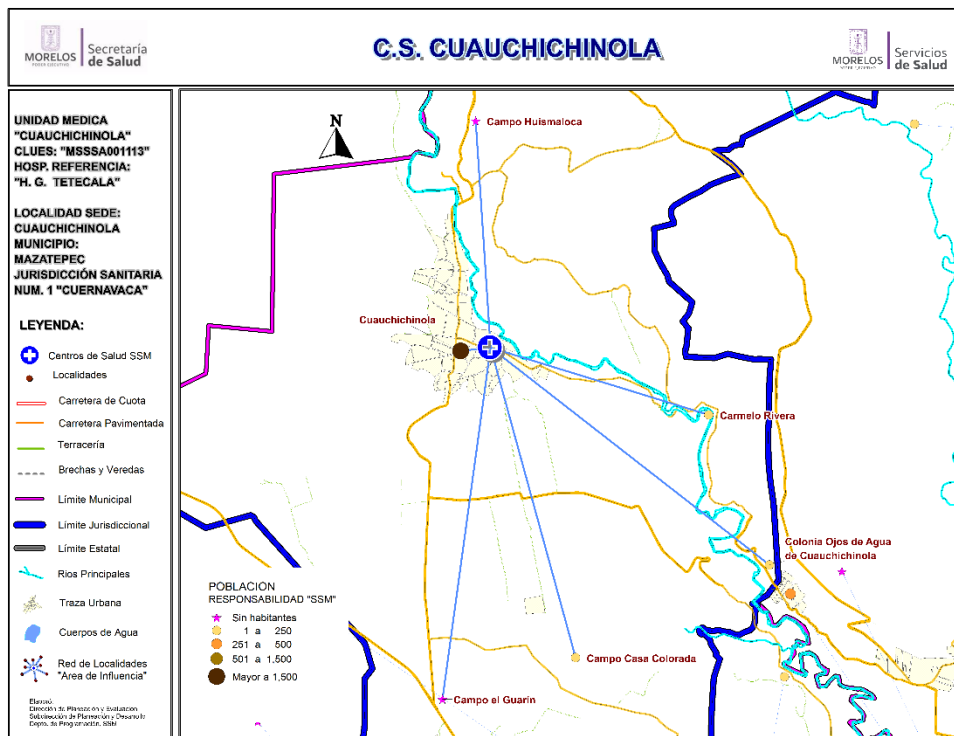

Población del Área de Influencia

No.	CLAVE LOCALIDAD	NOMBRE LOCALIDAD	POBLACIÓN TOTAL 2018	POBLACIÓN RESP. SSM 2018
		CUAUCHICHINOLA	Hosp. de Referencia	HOSP. GRAL. DE TETECAL A
		MSSA001113	Tipo de Unidad	RURAL-01
1	170140021	Campo Casa Colorada	2	2
2	170140022	Campo el Guarín	0	0
3	170140023	Campo Huismaloca	0	0
4	170140010	Carmelo Rivera	7	5
5	170140005	Colonia Ojos de Agua de Cuauchichinola	39	31
6	170140002	Cuauchichinola	2,609	1,934
TOTAL			2,657	1,972

Fuente: Estudio de Regionalización Operativa, 2018

*REPPS Morelos



CS Cuauchichinola: Morbilidad / SIS

MORBILIDAD DEL CS CUAUCHICHINOLA (CLUES:MSSSA001113), 2017.

No.	PADECIMIENTO	CLAVE CIE10	CASOS	
			NÚM.	TASA *
1	Infecciones respiratorias agudas	J00-J06, J20, J21 excepto J02.0 y J03.0	270	137.61
2	Infeccion de vias urinarias	N30, N34, N39.0	95	48.42
3	Infecciones intestinales por otros organismos y las mal definidas	A04, A08-A09 excepto A08.0	54	27.52
4	Otitis media aguda	H65.0-H65.1	21	10.70
5	Ulceras, gastritis y duodenitis	K25-K29	16	8.15
6	Intoxicacion por picadura de alacran	T63.2, X22	14	7.14
7	Vulvovaginitis	N76	10	5.10
8	Diabetes mellitus no insulinodependiente (Tipo II)	E11-E14	9	4.59
9	Hipertension arterial	I10-I15	6	3.06
10	Desnutricion leve	E44.1	4	2.04
	Resto de Diagnosticos		459	233.94
	TOTAL CAUSAS		958	

POBLACIÓN RESPONSABILIDAD SSM, 2017

1962

Fuente: SUIVE/SSM 2017 (incluye solo casos SSM). Proyección de población 2017, CONAPO-DGIS. *Tasa por 1,000 hab. del área de influencia de la Unidad Médica.

REPORTE SIS

Año	2012	2013	2014	2015	2016	2017
Total de Embarazadas 1° vez	39	34	43	32	34	45
Total de embarazadas Adolescentes 1° vez	17	11	12	9	9	9
Total de Pacientes de MPF	143	135	129	114	109	67
Total de Pacientes Referidos	81	66	91	105	124	107
Total de Pacientes Contrareferidos	0	0	0	1	1	2
Total DM en Tratamiento	31	36	42	73	71	68
Total DM en Control	14	28	27	52	32	27
Total HTA en Tratamiento	56	69	70	80	84	62
Total HTA en Control	37	58	62	66	68	36

Fuente: Subsistema de Prestación de Servicios (SIS) cierre anual 2012 - 2017. s/d= sin datos



CS Cuauchichinola: SINERHIAS y Productividad

Nombre: CUAUCHICHINOLA

CLUES: MSSSA001113

Jurisdicción: No. I

Concepto	2017	Concepto	2017
Infraestructura			
Consultorios	1	Personal de enfermería	1
- Generales	1	- Enfermeras en contacto	1
- Estomatología	0	- Enfermeras en otra actividad	0
- Otros	0		
Salas de expulsión	0		
Recurso humano			
Médicos en contacto	1	Consulta otorgada	
- Generales	0	Consulta externa	2,365
- Odontólogos	0	- Consulta general	2,365
- Otros	0	- Consulta odontológica	0
Médicos pasantes	1		
- P. de medicina	1		
- P. de odontología	0		
		Indicadores de productividad 1/	
		Consulta general por médico general 2/	9.4
		Consulta odontológica por odontólogo 3/	0.0

1/ Se consideran 252 días hábiles.

2/ Incluye consulta general y médicos generales más pasantes de medicina.

3/ Incluye consulta odontológica y odontólogos más pasantes de odontología.

Fuente: SSA/DGIS/Cubos dinámicos de información 2017.

SINERHIAS/SIS/ Cubos dinámicos 2017.

Elaboró: Departamento de Evaluación



CS Cuauchichinola: Plano arquitectónico

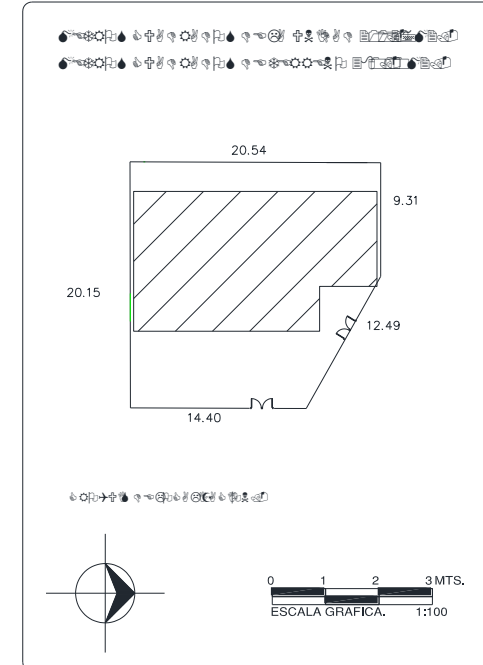
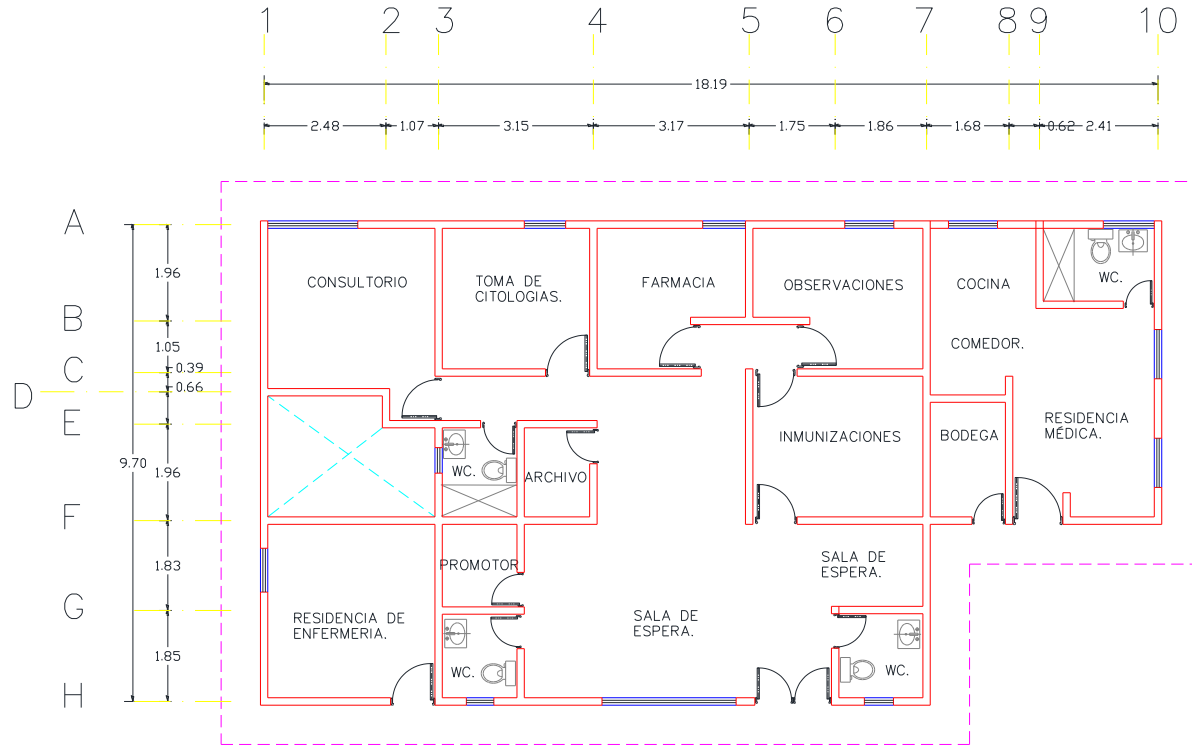

CENTRO DE SALUD:	FECHA DE CONSTRUCCIÓN:	
JURISDICCION SANITARIA:		
MUNICIPIO:	LOCALIDAD:	
PLANO:		
CLAVE CLUES:	FECHA DE ACTUALIZACIÓN:	VALIDO:
REALIZÓ LEVANTAMIENTO:		



Centro de Salud Mazatepec

Jurisdicción Sanitaria I

Población Total: 7,021

Población SSM: 4,050

***Afiliados al Seguro Popular: 5,297**

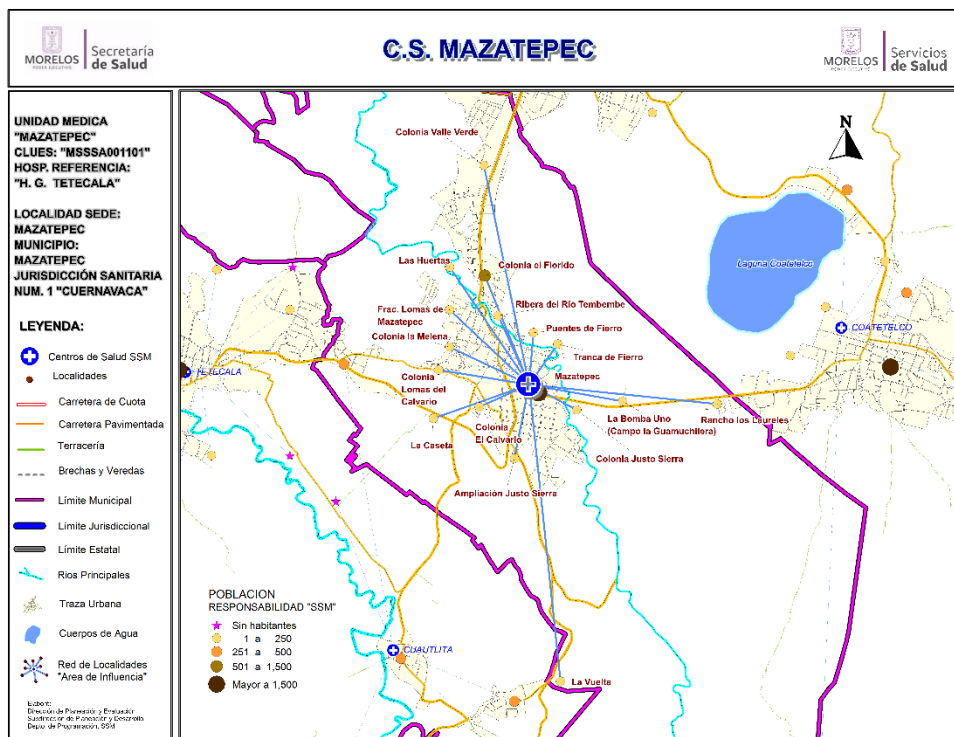

Fuente: Estudio de Regionalización Operativa, 2018
*REPSS Morelos

Población del Área de Influencia

No.	CLAVE LOCALIDAD	NOMBRE LOCALIDAD	POBLACIÓN TOTAL 2018	POBLACIÓN RESP. SSM 2018
Localidad Sede		MAZATEPEC	Hosp. de Referencia: HOSP. GRAL. DE TETECALA	
Clave CLUES		MSSSA001101	Tipo de Unidad: RURAL-02	
1	170140020	Ampliación Justo Sierra [Subestación Eléctrica]	56	43
2	170140024	Colonia el Calvario	108	82
3	170140008	Colonia el Florido	1,104	653
4	170140019	Colonia Justo Sierra	113	93
5	170140026	Colonia la Melena	151	71
6	170140014	Colonia Lomas del Calvario	102	76
7	170140031	Colonia Valle Verde	53	17
8	170140028	Fraccionamiento Lomas de Mazatepec	1	1
9	170140013	La Bomba Uno (Campo la Guamuchilera)	20	11
10	170140017	La Caseta	19	15
11	170140016	La Vuelta	1	1
12	170140018	Las Huertas	94	71
13	170140001	Mazatepec	5,005	2,791
14	170140012	Puentes de Fierro	132	81
15	170140015	Rancho los Laureles	1	1
16	170140030	Ribera del Río Tembembe	22	14
17	170140029	Tranca de Fierro	39	29
TOTAL			7,021	4,050



CS Mazatepec: Morbilidad / SIS

MORBILIDAD DEL CS MAZATEPEC (CLUES:MSSSA001101), 2017.

No.	PADECIMIENTO	CLAVE CIE10	CASOS	
			NÚM.	TASA *
1	Infecciones respiratorias agudas	J00-J06, J20, J21 excepto J02.0 y J03.0	334	82.94
2	Infeccion de vias urinarias	N30, N34, N39.0	176	43.70
3	Infecciones intestinales por otros organismos y las mal definidas	A04, A08-A09 excepto A08.0	39	9.68
4	Vulvovaginitis	N76	33	8.19
5	Ulceras, gastritis y duodenitis	K25-K29	24	5.96
6	Obesidad	E66	23	5.71
7	Desnutricion leve	E44.1	17	4.22
8	Candidiasis urogenital	B37.3-B37.4	14	3.48
9	Conjuntivitis	H10	10	2.48
10	Otitis media aguda	H65.0-H65.1	9	2.23
	Resto de Diagnosticos		82	20.36
	TOTAL CAUSAS		761	

POBLACIÓN RESPONSABILIDAD SSM, 2017

4027

Fuente: SUIVE/SSM 2017 (incluye solo casos SSM). Proyección de población 2017, CONAPO-DGIS. *Tasa por 1,000 hab. del área de influencia de la Unidad Médica.

REPORTE SIS

Año	2012	2013	2014	2015	2016	2017
Total de Embarazadas 1° vez	83	91	100	95	99	65
Total de embarazadas Adolescentes 1° vez	26	15	37	22	22	14
Total de Pacientes de MPF	191	223	184	213	212	162
Total de Pacientes Referidos	241	308	401	485	312	200
Total de Pacientes Contrareferidos	0	0	1	0	0	3
Total DM en Tratamiento	74	77	90	109	158	88
Total DM en Control	35	35	48	66	41	34
Total HTA en Tratamiento	85	85	91	98	134	93
Total HTA en Control	60	58	71	77	109	85

Fuente: Subsistema de Prestación de Servicios (SIS) cierre anual 2012 - 2017. s/d= sin datos



CS Mazatepec: SINERHIAS y Productividad

Nombre: MAZATEPEC
CLUES: MSSSA001101
Jurisdicción: No. I

Concepto	2017	Concepto	2017
Infraestructura			
Consultorios	5	Personal de enfermería	4
- Generales	4	- Enfermeras en contacto	4
- Estomatología	1	- Enfermeras en otra actividad	0
- Otros	0		
Salas de expulsión	0		
Recurso humano			
Médicos en contacto	5	Consulta otorgada	
- Generales	1	Consulta externa	4,061
- Odontólogos	1	- Consulta general	3,501
- Otros	0	- Consulta odontológica	560
Médicos pasantes	3		
- P. de medicina	3		
- P. de odontología	0		
		Indicadores de productividad 1/	
		Consulta general por médico general 2/	3.5
		Consulta odontológica por odontólogo 3/	2.2

1/ Se consideran 252 días hábiles.

2/ Incluye consulta general y médicos generales más pasantes de medicina.

3/ Incluye consulta odontológica y odontólogos más pasantes de odontología.

Fuente: SSA/DGIS/Cubos dinámicos de información 2017.

SINERHIAS/SIS/ Cubos dinámicos 2017.

Elaboró: Departamento de Evaluación



CS Mazatepec : Plano arquitectónico

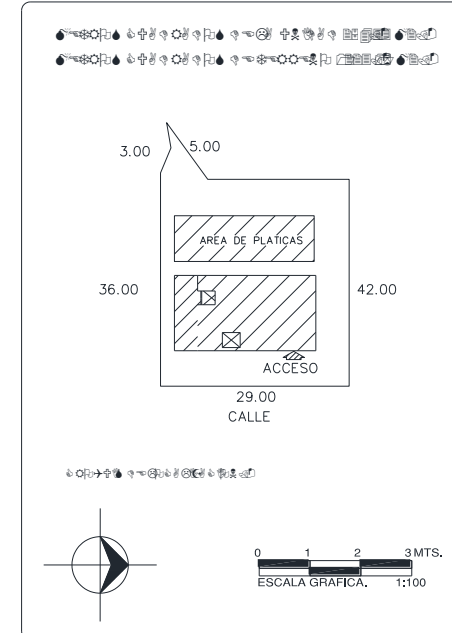
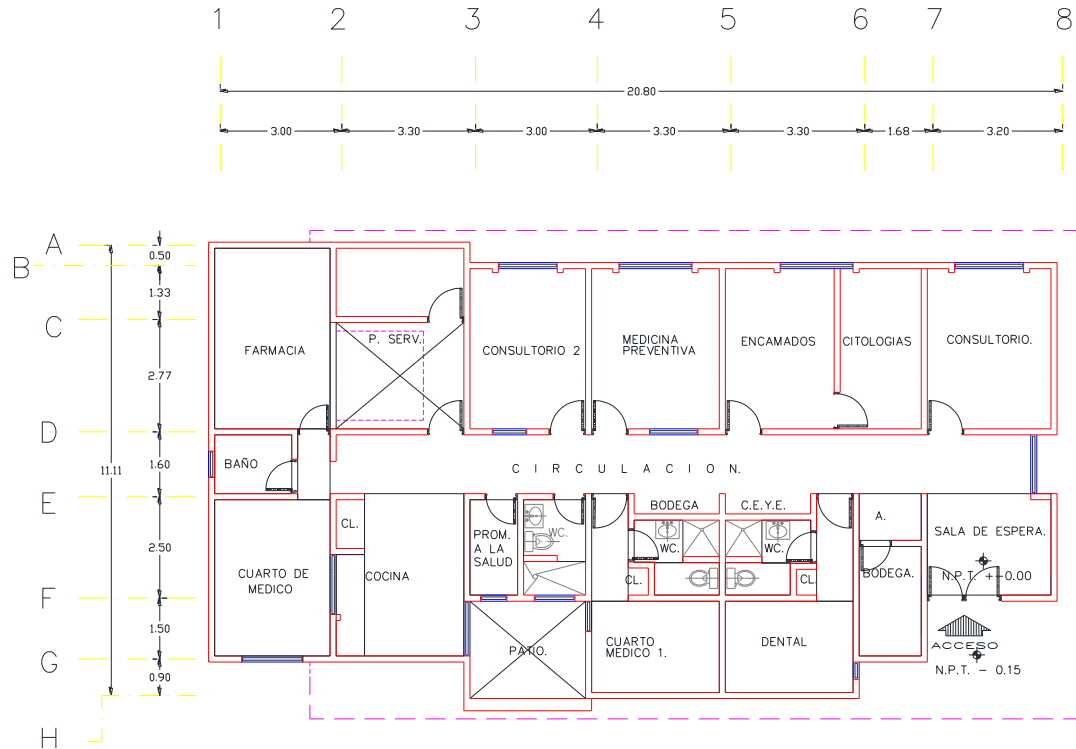

CENTRO DE SALUD:	FECHA DE CONSTRUCCIÓN:
JURISDICCION SANITARIA:	LOCALIDAD:
MUNICIPIO:	VALIDO:
PLANO:	FECHA DE ACTUALIZACIÓN:
CLAVE CLUES:	REALIZÓ LEVANTAMIENTO:

Municipio: Miacatlán

Jurisdicción Sanitaria I

Población Total 2018: 27,847 habitantes

Afiliados al Seguro Popular: 21,278 habitantes

UNIDADES DE SALUD

- UNIDADES DE PRIMER NIVEL: 4
- UNIDADES DE SEGUNDO NIVEL: 0
- UNIDADES DE TERCER NIVEL: 0
- UNIDADES MÉDICAS MÓVILES: 2
- 1 - Tipo 0
- 1 - Tipo III



Miacatlán



Rango de Edad	Hombres	Mujeres	TOTAL
< 1	273	275	548
1 - 4	1,003	965	1,968
5 - 9	1,244	1,188	2,432
10 - 14	1,355	1,297	2,652
15 - 19	1,461	1,440	2,901
20 - 24	1,227	1,313	2,540
25 - 29	1,049	1,109	2,158
30 - 34	877	951	1,828
35 - 39	819	940	1,759
40 - 44	782	924	1,706
45 - 49	660	802	1,462
50 - 54	580	693	1,273
55 - 59	536	624	1,160
60 - 64	501	544	1,045
65-69	410	428	838
70-74	292	307	599
75-79	199	227	426
80-84	129	159	288
85 y más	115	149	264
Total	13,512	14,335	27,847

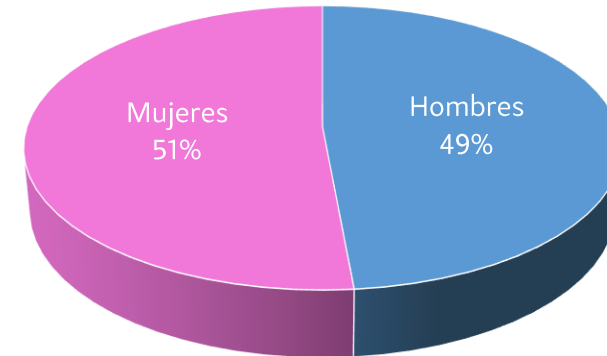
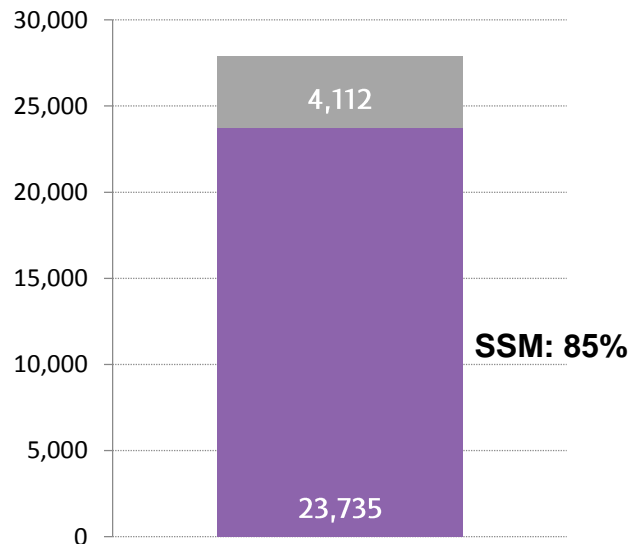



Ubicación Geográfica

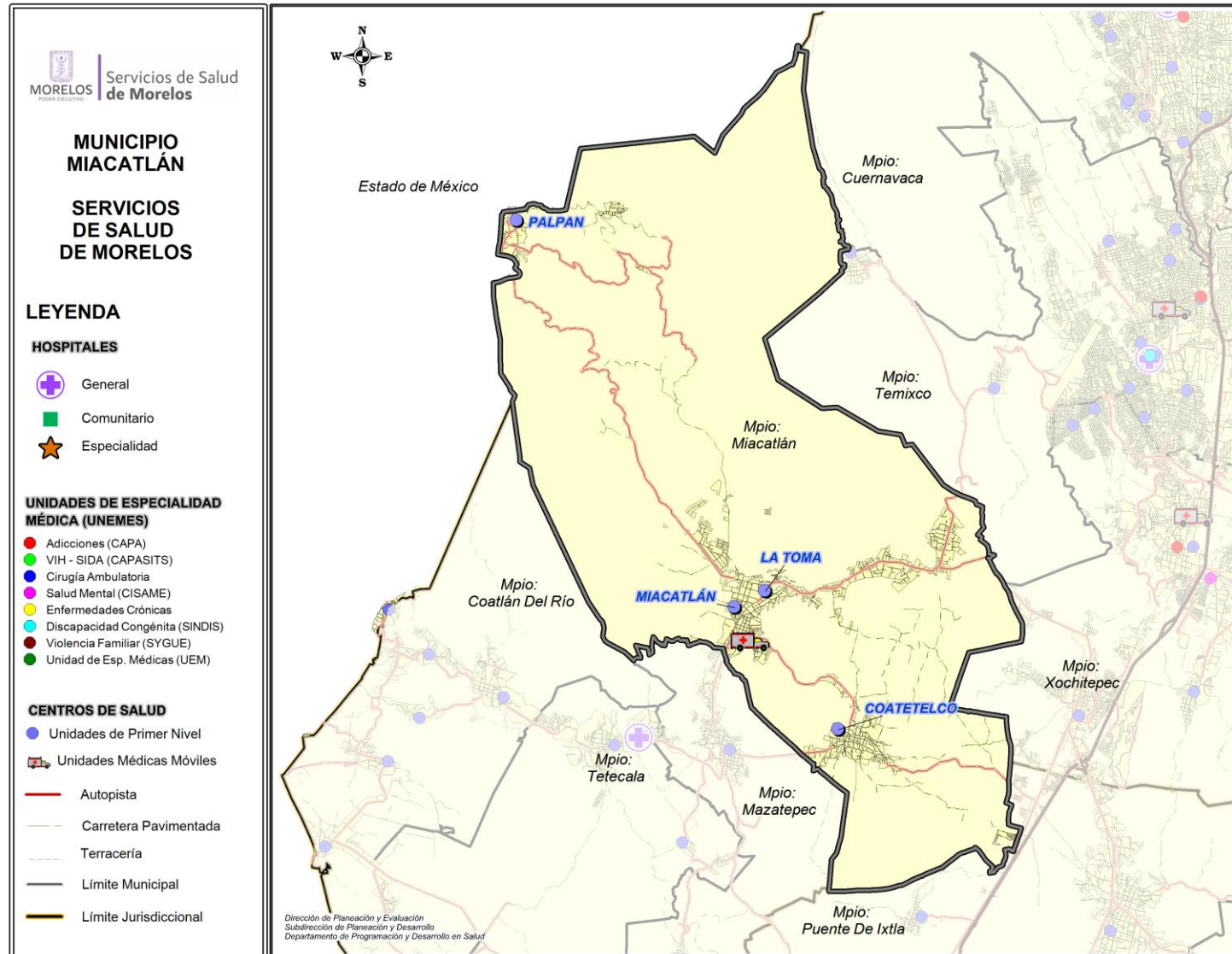



Centro de Salud Coatetelco

Jurisdicción Sanitaria I

Población Total: 11,078

Población SSM: 10,488

***Afiliados al Seguro Popular: 9,191**

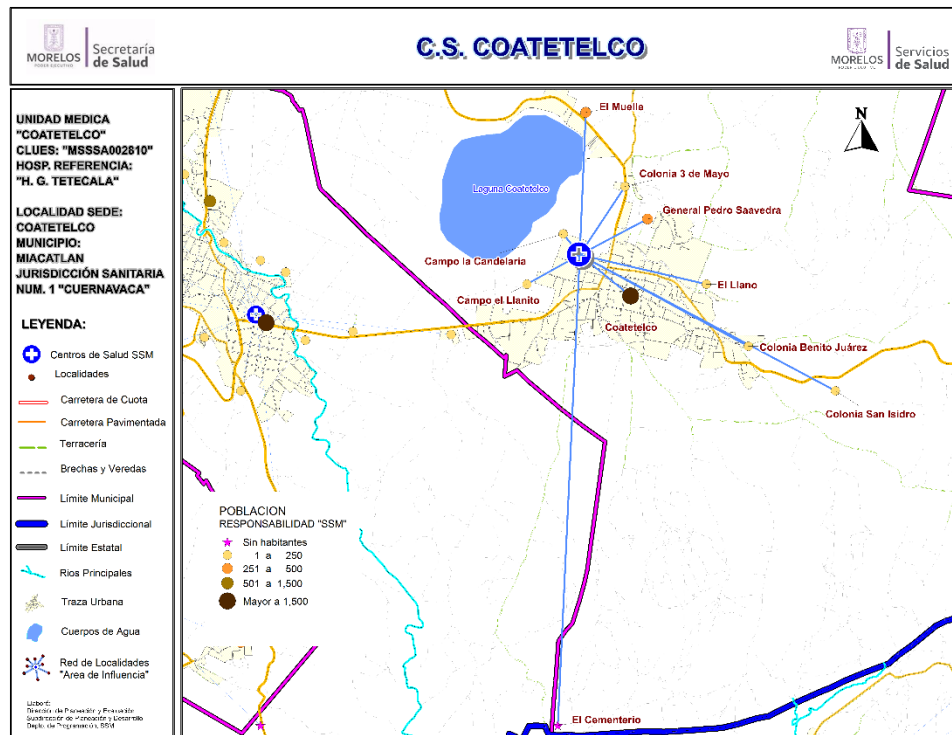

Fuente: Estudio de Regionalización Operativa, 2018
*REPSS Morelos

Población del Área de Influencia

Localidad Sede	COATETELCO	Hosp. de Referencia	HOSPITAL GRAL. DE TETECALA	
Clave CLUES	MSSSA002810	Tipo de Unidad	RURAL-03	
No.	CLAVE LOCALIDAD	NOMBRE LOCALIDAD	POBLACIÓN TOTAL 2018	POBLACIÓN RESP. SSM 2018
1	170150061	Campo el Llanito	22	20
2	170150056	Campo la Candelaria	27	25
3	170150004	Coatetelco	10,134	9,580
4	170150048	Colonia 3 de Mayo	211	200
5	170150057	Colonia Benito Juárez	66	65
6	170150064	Colonia San Isidro	13	12
7	170150039	El Cementerio	0	0
8	170150062	El Llano	30	30
9	170150016	El Muelle	270	257
10	170150063	General Pedro Saavedra	305	299
TOTAL			11,078	10,488



CS Coatetelco: Morbilidad / SIS

MORBILIDAD DEL CS COATETELCO (CLUES:MSSSA002810), 2017.

No.	PADECIMIENTO	CLAVE CIE10	CASOS	
			NÚM.	TASA *
1	Infecciones respiratorias agudas	J00-J06, J20, J21 excepto J02.0 y J03.0	1072	103.40
2	Infecciones intestinales por otros organismos y las mal definidas	A04, A08-A09 excepto A08.0	247	23.82
3	Infección de vías urinarias	N30, N34, N39.0	220	21.22
4	Vulvovaginitis	N76	81	7.81
5	Conjuntivitis	H10	33	3.18
6	Otitis media aguda	H65.0-H65.1	29	2.80
7	Candidiasis urogenital	B37.3-B37.4	19	1.83
8	Intoxicación por picadura de alacrán	T63.2, X22	18	1.74
9	Gingivitis y enfermedad periodontal	K05	15	1.45
10	Dengue no grave	A90	13	1.25
	Resto de Diagnosticos		1780	171.68
	TOTAL CAUSAS		3527	

POBLACIÓN RESPONSABILIDAD SSM, 2017

10368

Fuente: SUIVE/SSM 2017 (incluye solo casos SSM). Proyección de población 2017, CONAPO-DGIS. *Tasa por 1,000 hab. del área de influencia de la Unidad Médica.

REPORTE SIS

Año	2012	2013	2014	2015	2016	2017
Total de Embarazadas 1° vez	199	228	218	216	204	149
Total de embarazadas Adolescentes 1° vez	54	51	60	51	56	35
Total de Pacientes de MPF	311	218	258	238	350	456
Total de Pacientes Referidos	345	356	312	454	531	525
Total de Pacientes Contrareferidos	3	0	1	0	0	0
Total DM en Tratamiento	196	247	258	312	129	s/d
Total DM en Control	59	102	107	135	7	s/d
Total HTA en Tratamiento	90	109	131	154	76	s/d
Total HTA en Control	54	78	81	133	40	s/d

Fuente: Subsistema de Prestación de Servicios (SIS) cierre anual 2012 - 2017. s/d= sin datos



CS Coatetelco: SINERHIAS y Productividad

Nombre: COATETELCO

CLUES: MSSSA002810

Jurisdicción: No. I

Concepto	2017	Concepto	2017
Infraestructura			
Consultorios	3	Personal de enfermería	3
- Generales	2	- Enfermeras en contacto	3
- Estomatología	1	- Enfermeras en otra actividad	0
- Otros	0		
Salas de expulsión	0		
Recurso humano		Consulta otorgada	
Médicos en contacto	3	Consulta externa	8,380
- Generales	2	- Consulta general	7,450
- Odontólogos	1	- Consulta odontológica	930
- Otros	0		
Médicos pasantes	0		
- P. de medicina	0		
- P. de odontología	0		
		Indicadores de productividad 1/	
		Consulta general por médico general 2/	14.8
		Consulta odontológica por odontólogo 3/	3.7

1/ Se consideran 252 días hábiles.

2/ Incluye consulta general y médicos generales más pasantes de medicina.

3/ Incluye consulta odontológica y odontólogos más pasantes de odontología.

Fuente: SSA/DGIS/Cubos dinámicos de información 2017.

SINERHIAS/SIS/ Cubos dinámicos 2017.

Elaboró: Departamento de Evaluación



CS Coatetelco: Plano arquitectónico

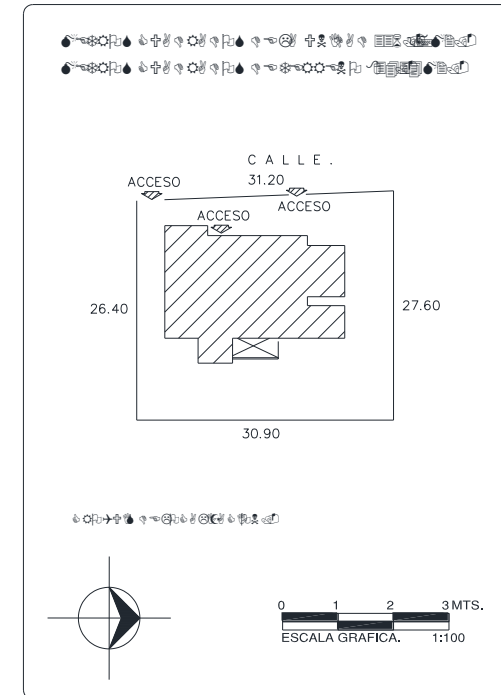
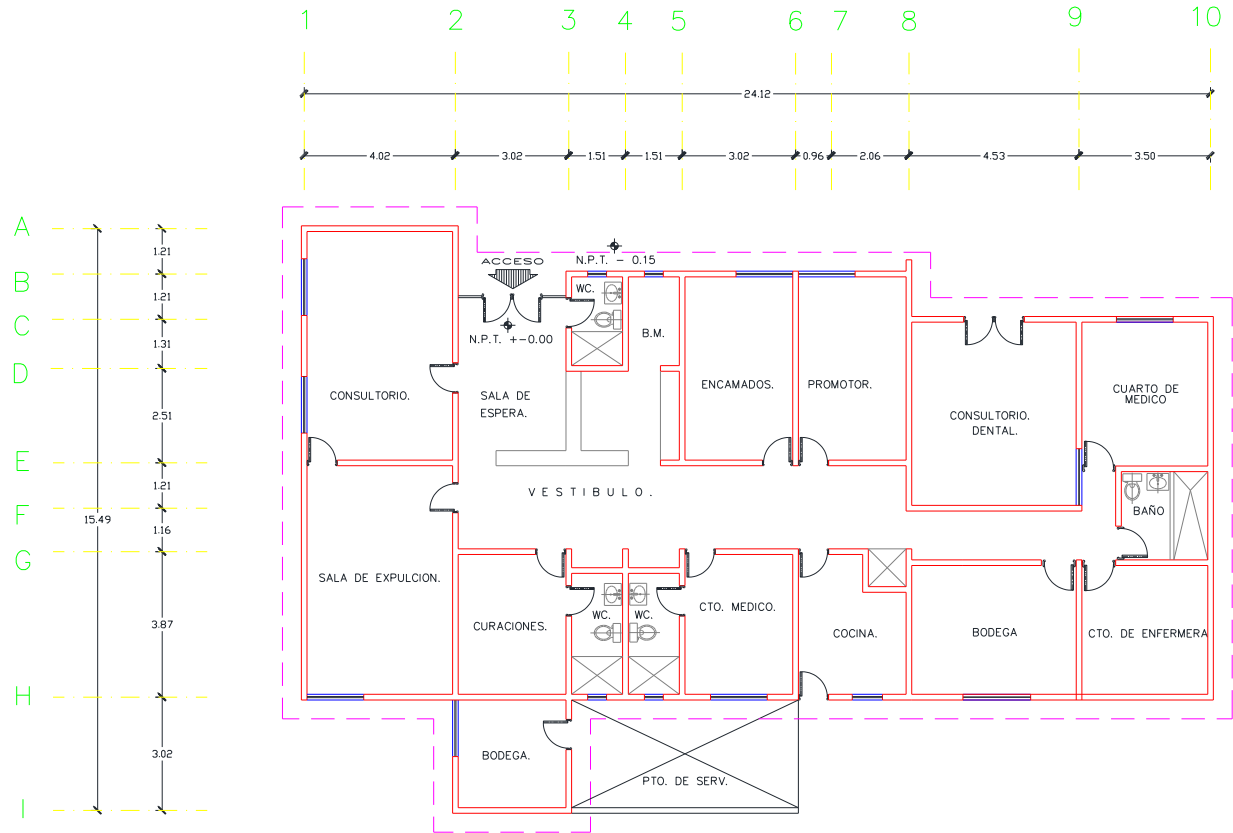

CENTRO DE SALUD:	FECHA DE CONSTRUCCIÓN:	
JURISDICCION SANITARIA:		
MUNICIPIO:	LOCALIDAD:	
PLANO:		
CLAVE CLUES:	FECHA DE ACTUALIZACIÓN:	VALIDÓ:
REALIZÓ LEVANTAMIENTO:		



Jurisdicción Sanitaria I

Población Total: 6,396

Población SSM: 5,241

***Afiliados al Seguro Popular: 4,287**

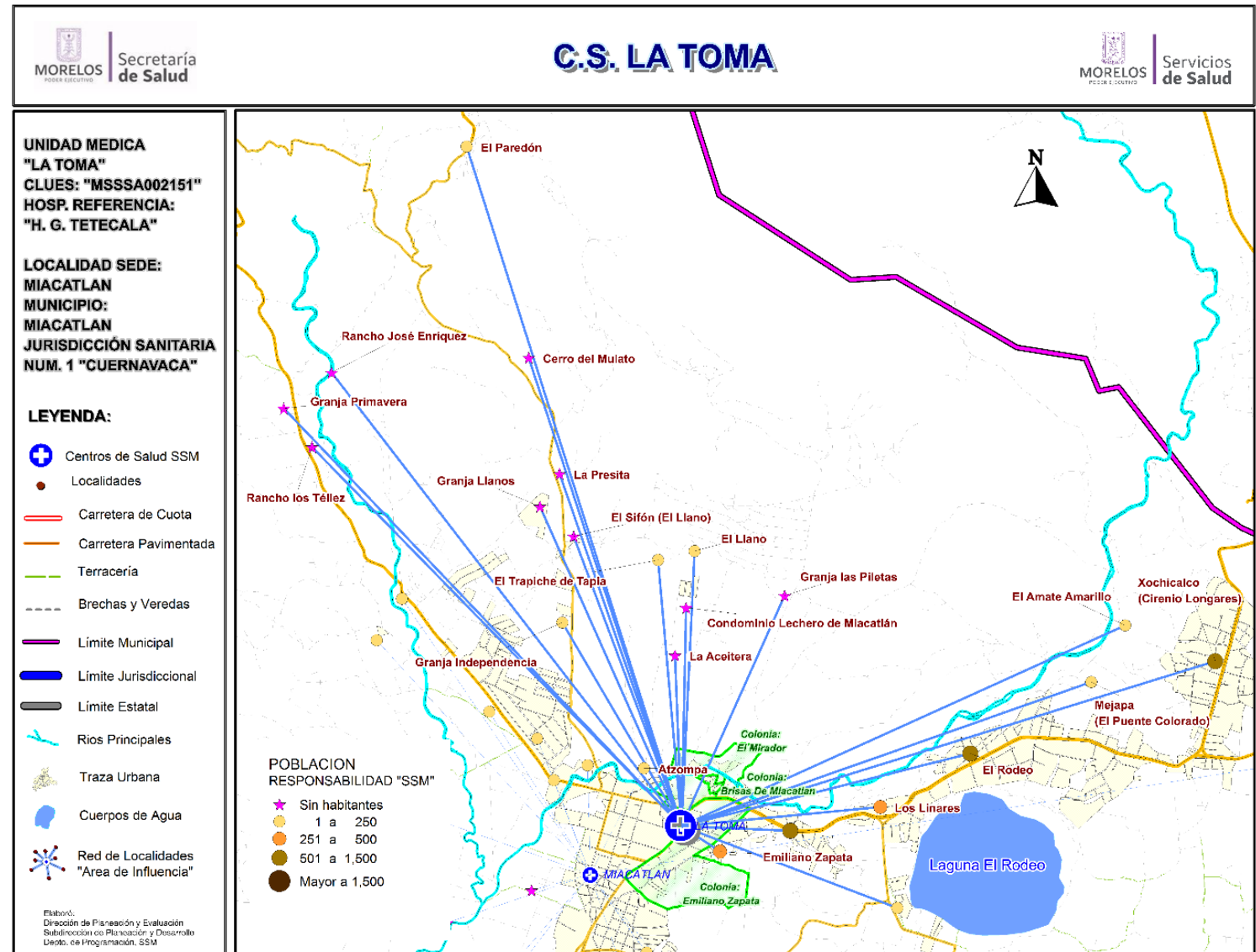

Fuente: Estudio de Regionalización Operativa, 2018
 *REPS Morelos

Centro de Salud La Toma

Población del Área de Influencia					
Localidad Sede		LA TOMA	Hosp. de Referencia		HOSPITAL GRAL. DE TETECALA
Clave CLUES		MSSSA002151	Tipo de Unidad		URBANO-02
No.	CLAVE LOCALIDAD	NOMBRE LOCALIDAD	NOMBRE DE LA COLONIA	POBLACIÓN TOTAL 2018	POBLACIÓN SSM 2018
1	170150001	Miacatlán	BRISAS DE MIACATLAN	24	0
2	170150001	Miacatlán	EL MIRADOR	226	155
3	170150001	Miacatlán	EMILIANO ZAPATA	718	518
4	170150027	Cerro del Mulato		0	0
5	170150040	Condominio Lechero de Miacatlán		0	0
6	170150037	El Amate Amarillo		7	7
7	170150033	El Dique		3	3
8	170150052	El Llano		1	1
9	170150029	El Mirador		1,551	1,290
10	170150007	El Paredón		36	35
11	170150010	El Rodeo		1,424	1,142
12	170150013	El Sifón (El Llano)		0	0
13	170150026	El Trapiche de Tapia		2	2
14	170150020	Emiliano Zapata		399	333
15	170150041	Granja Independencia		7	7
16	170150042	Granja las Piletas		0	0
17	170150043	Granja Llanos		0	0
18	170150050	Granja Primavera		0	0
19	170150036	La Aceitera		0	0
20	170150044	La Presita		0	0
21	170150023	Los Linares		432	359
22	170150035	Mejapa (El Puente Colorado)		49	37
23	170150053	Rancho José Enríquez		0	0
24	170150045	Rancho los Téllez		0	0
25	170150003	Xochicalco (Cirenio Longares)		1,517	1,352
			TOTAL	6,396	5,241



CS La Toma: Morbilidad / SIS

MORBILIDAD DEL CS LA TOMA (CLUES:MSSSA002151), 2017.				
No.	PADECIMIENTO	CLAVE CIE10	CASOS	
			NÚM.	TASA *
1	Infecciones respiratorias agudas	J00-J06, J20, J21 excepto J02.0 y J03.0	403	77.50
2	Infeccion de vias urinarias	N30, N34, N39.0	73	14.04
3	Infecciones intestinales por otros organismos y las mal definidas	A04, A08-A09 excepto A08.0	59	11.35
4	Ulceras, gastritis y duodenitis	K25-K29	32	6.15
5	Candidiasis urogenital	B37.3-B37.4	20	3.85
6	Enfermedad por virus Chikungunya	A92.0	11	2.12
7	Conjuntivitis	H10	9	1.73
8	Amebiasis intestinal	A06.0-A06.3, A06.9	5	0.96
9	Otitis media aguda	H65.0-H65.1	5	0.96
10	Diabetes mellitus no insulino dependiente (Tipo II)	E11-E14	4	0.77
	Resto de Diagnosticos		51	9.81
	TOTAL CAUSAS		672	

POBLACIÓN RESPONSABILIDAD SSM, 2017

5200

Fuente: SUIVE/SSM 2017 (incluye solo casos SSM). Proyección de población 2017, CONAPO-DGIS. *Tasa por 1,000 hab. del área de influencia de la Unidad Médica.

REPORTE SIS						
Año	2012	2013	2014	2015	2016	2017
Total de Embarazadas 1° vez	85	60	68	68	84	72
Total de embarazadas Adolescentes 1° vez	13	16	13	10	24	14
Total de Pacientes de MPF	123	117	84	59	57	49
Total de Pacientes Referidos	129	187	136	198	277	260
Total de Pacientes Contrareferidos	0	0	0	0	0	2
Total DM en Tratamiento	48	40	43	38	29	s/d
Total DM en Control	30	19	19	26	7	s/d
Total HTA en Tratamiento	48	38	37	20	18	s/d
Total HTA en Control	28	22	17	17	16	s/d

Fuente: Subsistema de Prestación de Servicios (SIS) cierre anual 2012 - 2017. s/d= sin datos



CS La Toma: SINERHIAS y Productividad

Nombre: LA TOMA
CLUES: MSSSA002151
Jurisdicción: No. I

Concepto	2017	Concepto	2017
Infraestructura			
Consultorios	2	Personal de enfermería	3
- Generales	1	- Enfermeras en contacto	3
- Estomatología	1	- Enfermeras en otra actividad	0
- Otros	0		
Salas de expulsión	0		
Recurso humano			
Médicos en contacto	3	Consulta otorgada	
- Generales	2	Consulta externa	4,226
- Odontólogos	1	- Consulta general	3,781
- Otros	0	- Consulta odontológica	445
Médicos pasantes	0		
- P. de medicina	0		
- P. de odontología	0		
		Indicadores de productividad 1/	
		Consulta general por médico general 2/	7.5
		Consulta odontológica por odontólogo 3/	1.8

1/ Se consideran 252 días hábiles.

2/ Incluye consulta general y médicos generales más pasantes de medicina.

3/ Incluye consulta odontológica y odontólogos más pasantes de odontología.

Fuente: SSA/DGIS/Cubos dinámicos de información 2017.

SINERHIAS/SIS/ Cubos dinámicos 2017.

Elaboró: Departamento de Evaluación



CS La Toma: Plano arquitectónico

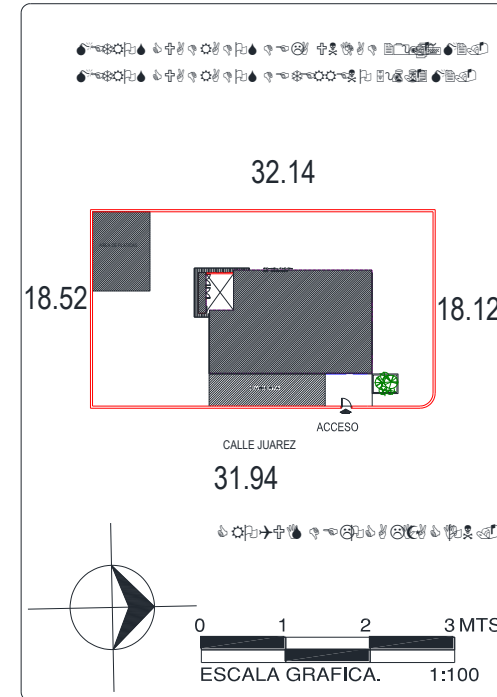
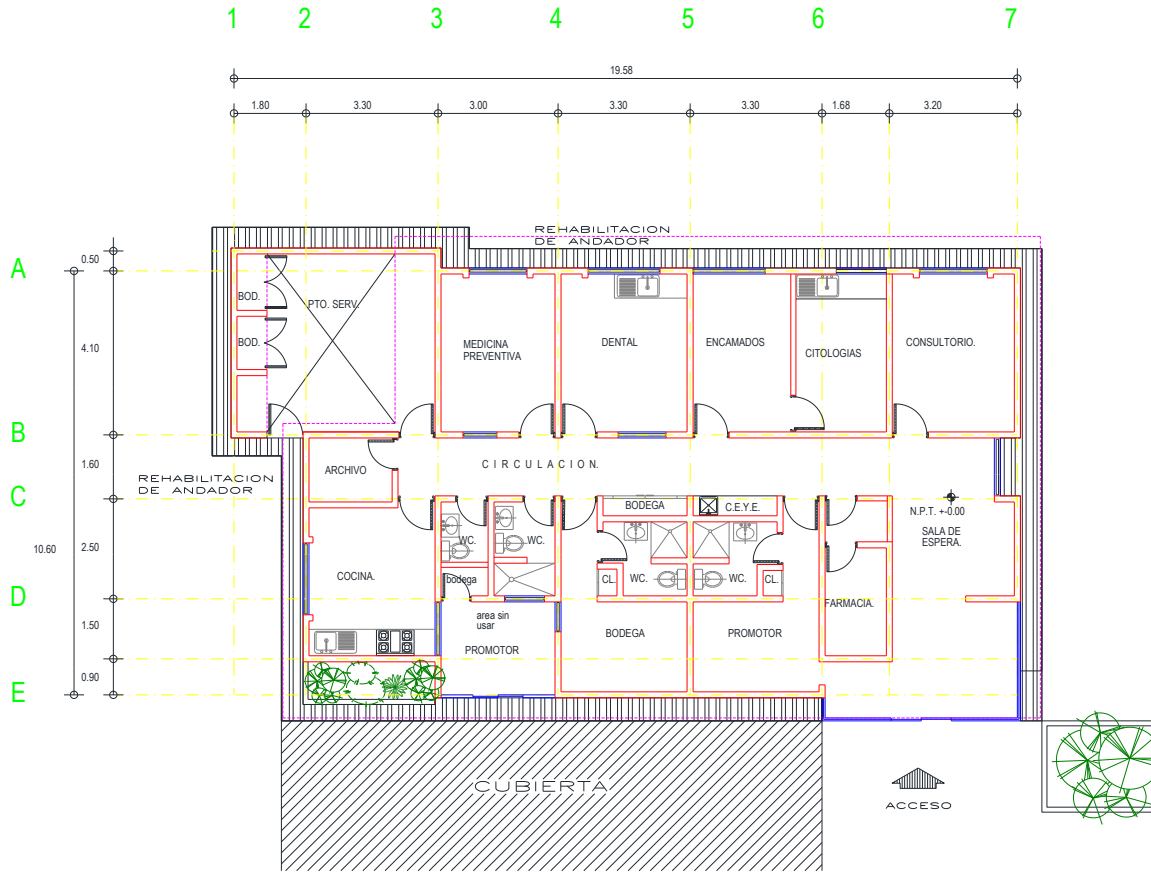

CENTRO DE SALUD:	FECHA DE CONSTRUCCIÓN:	
JURISDICCION SANITARIA:		
MUNICIPIO:	LOCALIDAD:	
PLANO:		
CLAVE CLUES:	FECHA DE ACTUALIZACIÓN:	VALIDÓ:
REALIZÓ LEVANTAMIENTO:		



Jurisdicción Sanitaria I

Población Total: 8,861

Población SSM: 6,699

***Afiliados al Seguro Popular: 6,28**

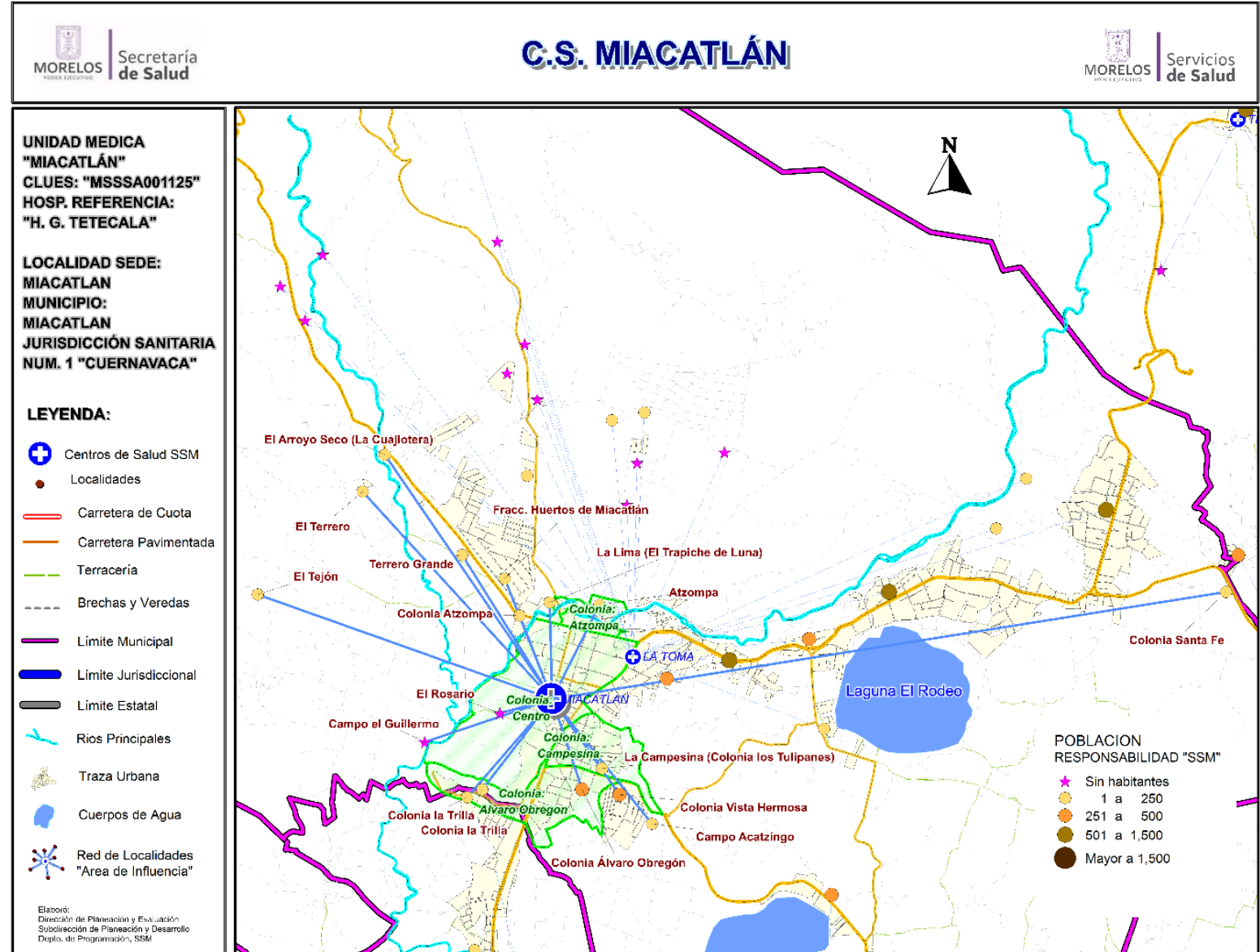

Fuente: Estudio de Regionalización Operativa, 2018
 *REPS Morelos

Centro de Salud Miacatlán

Población del Área de Influencia					
Localidad Sede		MIACATLÁN	Hosp. de Referencia	HOSPITAL GRAL. DE TETECALA	
Clave CLUES		MSSSA001125	Tipo de Unidad	RURAL-03	
No.	CLAVE LOCALIDAD	NOMBRE LOCALIDAD	NOMBRE DE LA COLONIA	POBLACIÓN TOTAL 2018	POBLACIÓN SSM 2018
1	170150001	Miacatlán	ALVARO OBREGON	1,356	1,068
2	170150001	Miacatlán	ATZOMPA	417	331
3	170150001	Miacatlán	CAMPESINA	1,534	1,125
4	170150001	Miacatlán	CENTRO	3,702	2,654
5	170150001	Miacatlán	LA LIMA	58	34
6	170150002	Atzompa		74	72
7	170150055	Campo Acatzingo		22	13
8	170150059	Campo el Guillermo		0	0
9	170150028	Colonia Álvaro Obregón		543	459
10	170150051	Colonia Atzompa		9	2
11	170140027	Colonia la Trilla		20	13
12	170150060	Colonia la Trilla		8	8
13	170150058	Colonia Santa Fe		3	3
14	170150049	Colonia Vista Hermosa		562	475
15	170150038	El Arroyo Seco (La Cuajiotera)		62	57
16	170150046	El Rosario		0	0
17	170150047	El Tejón		2	2
18	170150030	El Terrero		87	84
19	170150022	Fraccionamiento Huertos de Miacatlán		18	11
20	170150019	La Campesina (Colonia los Tulipanes)		312	221
21	170150031	La Lima (El Trapiche de Luna)		56	55
22	170150054	Terrero Grande		16	12
			TOTAL	8,861	6,699



CS Miacatlán: Morbilidad / SIS

MORBILIDAD DEL CS MIACATLAN (CLUES:MSSSA001125), 2017.

No.	PADECIMIENTO	CLAVE CIE10	CASOS	
			NÚM.	TASA *
1	Infecciones respiratorias agudas	J00-J06, J20, J21 excepto J02.0 y J03.0	296	43.43
2	Infeccion de vias urinarias	N30, N34, N39.0	136	19.95
3	Gingivitis y enfermedad periodontal	K05	92	13.50
4	Infecciones intestinales por otros organismos y las mal definidas	A04, A08-A09 excepto A08.0	56	8.22
5	Diabetes mellitus no insulino dependiente (Tipo II)	E11-E14	38	5.58
6	Ulceras, gastritis y duodenitis	K25-K29	38	5.58
7	Hipertension arterial	I10-I15	15	2.20
8	Vulvovaginitis	N76	11	1.61
9	Intoxicacion por picadura de alacran	T63.2, X22	11	1.61
10	Obesidad	E66	5	0.73
	Resto de Diagnosticos		391	57.37
	TOTAL CAUSAS		1089	

POBLACIÓN RESPONSABILIDAD SSM, 2017

6816

Fuente: SUIVE/SSM 2017 (incluye solo casos SSM). Proyección de población 2017, CONAPO-DGIS. *Tasa por 1,000 hab. del área de influencia de la Unidad Médica.

REPORTE SIS

Año	2012	2013	2014	2015	2016	2017
Total de Embarazadas 1° vez	86	83	83	60	78	88
Total de embarazadas Adolescentes 1° vez	26	31	21	9	9	15
Total de Pacientes de MPF	312	344	371	407	427	453
Total de Pacientes Referidos	107	134	194	189	162	198
Total de Pacientes Contrareferidos	0	0	0	0	0	0
Total DM en Tratamiento	63	79	106	125	0	15
Total DM en Control	7		2	69	0	4
Total HTA en Tratamiento	57	81	104	129	1	14
Total HTA en Control	24	23	20	70	1	11

Fuente: Subsistema de Prestación de Servicios (SIS) cierre anual 2012 - 2017. s/d= sin datos



CS Miacatlán: SINERHIAS y Productividad

Nombre: MIACATLÁN

CLUES: MSSSA001125

Jurisdicción: No. I

Concepto	2017	Concepto	2017
Infraestructura			
Consultorios	2	Personal de enfermería	3
- Generales	2	- Enfermeras en contacto	3
- Estomatología	0	- Enfermeras en otra actividad	0
- Otros	0		
Salas de expulsión	0	Consulta otorgada	
		Consulta externa	4,969
		- Consulta general	4,969
		- Consulta odontológica	0
Recurso humano			
Médicos en contacto	3	Indicadores de productividad 1/	
- Generales	1	Consulta general por médico general 2/	6.6
- Odontólogos	0	Consulta odontológica por odontólogo 3/	0.0
- Otros	0		
Médicos pasantes	2		
- P. de medicina	2		
- P. de odontología	0		

1/ Se consideran 252 días hábiles.

2/ Incluye consulta general y médicos generales más pasantes de medicina.

3/ Incluye consulta odontológica y odontólogos más pasantes de odontología.

Fuente: SSA/DGIS/Cubos dinámicos de información 2017.

SINERHIAS/SIS/ Cubos dinámicos 2017.

Elaboró: Departamento de Evaluación



CS Miacatlán: Plano arquitectónico

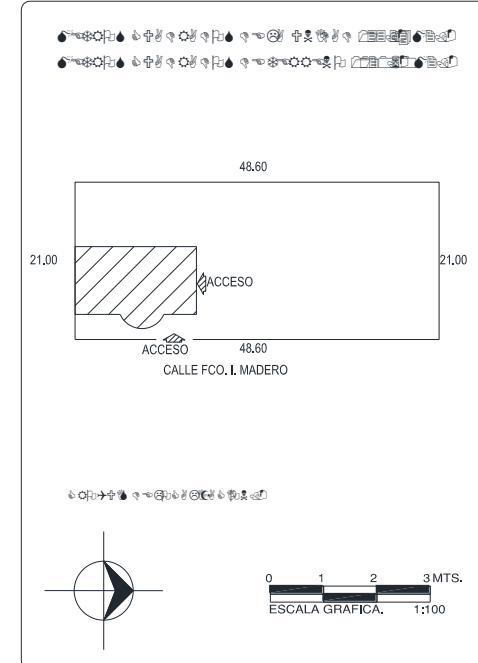
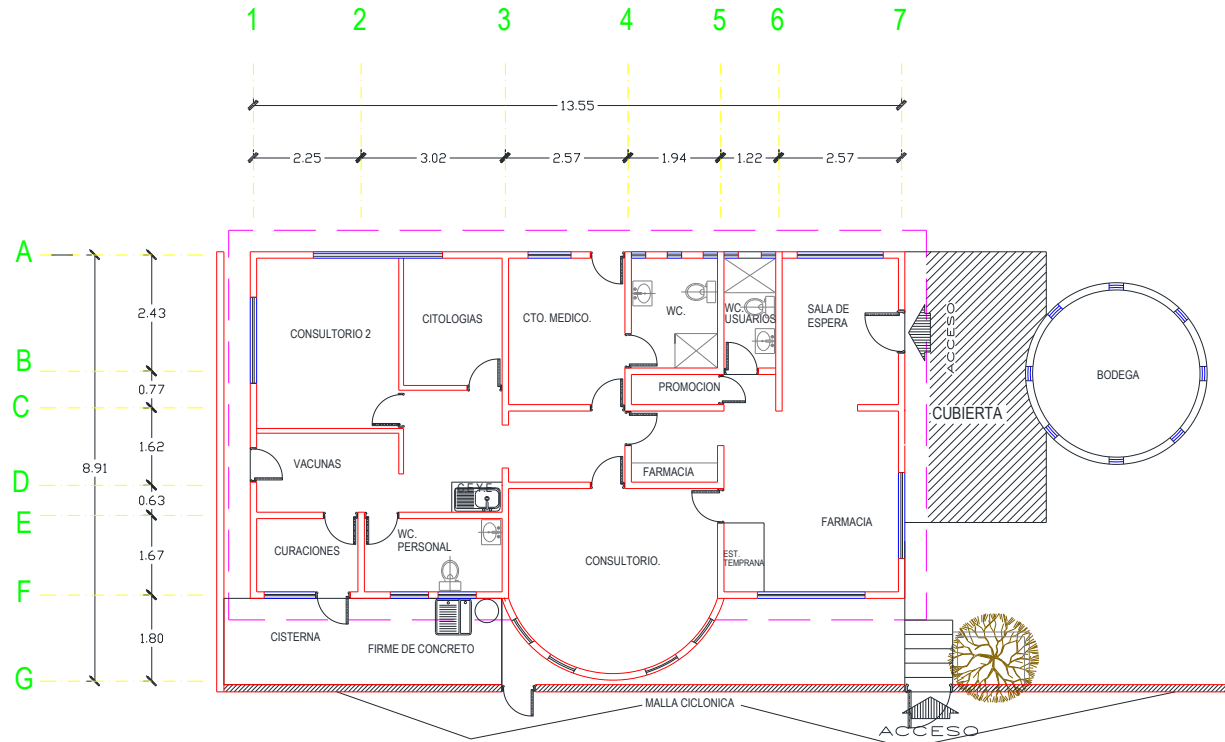

CENTRO DE SALUD:	FECHA DE CONSTRUCCIÓN:	
JURISDICCION SANITARIA:		
MUNICIPIO:	LOCALIDAD:	
PLANO:		
CLAVE CLUES:	FECHA DE ACTUALIZACIÓN:	VALIDO:
REALIZÓ LEVANTAMIENTO:		



Centro de Salud Palpan

Jurisdicción Sanitaria I

Población Total: 1,532

Población SSM: 1,320

***Afiliados al Seguro Popular: 889**

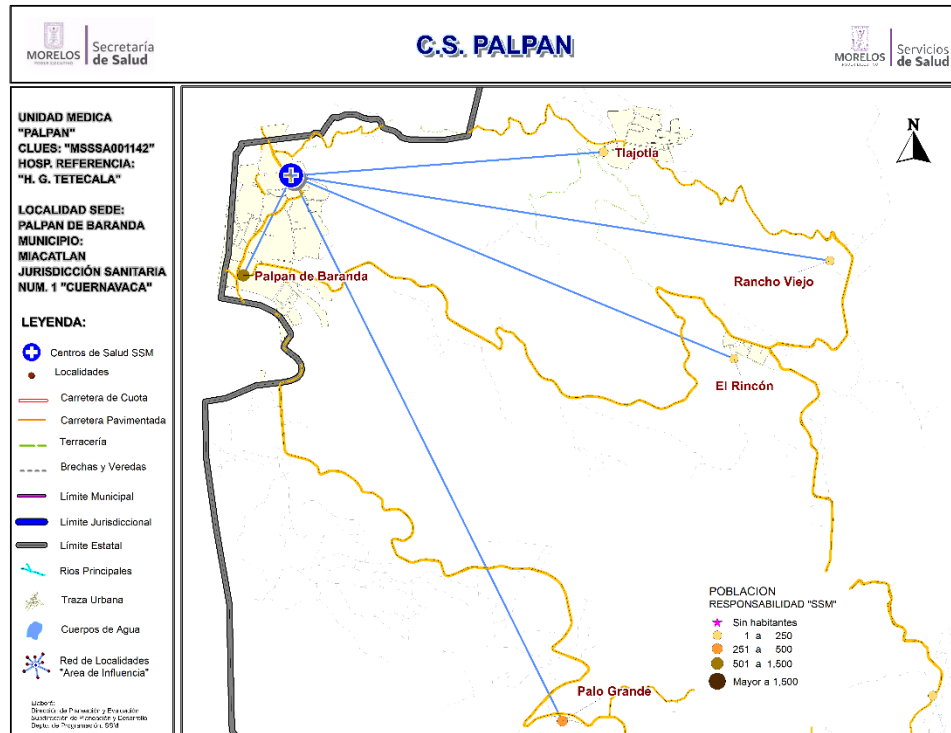

Población del Área de Influencia

Localidad Sede	Hosp. de Referencia	HOSP. GRAL. DE TETECALA		
PALPAN				
Clave CLUES	Tipo de Unidad RURAL-02			
MSSSA001142				
No.	CLAVE LOCALIDAD	NOMBRE LOCALIDAD	POBLACIÓN TOTAL 2018	POBLACIÓN RESP. SSM 2018
1	170150009	El Rincón	154	140
2	170150005	Palo Grande	291	255
3	170150006	Palpan de Baranda	881	725
4	170150008	Rancho Viejo	41	38
5	170150011	Tlajotla	165	162
TOTAL			1,532	1,320



CS Palpan: Morbilidad / SIS

MORBILIDAD DEL CS PALPAN (CLUES:MSSSA001142), 2017.

No.	PADECIMIENTO	CLAVE CIE10	CASOS	
			NÚM.	TASA *
1	Infecciones respiratorias agudas	J00-J06, J20, J21 excepto J02.0 y J03.0	213	202.09
2	Hipertension arterial	I10-I15	158	149.91
3	Diabetes mellitus no insulino dependiente (Tipo II)	E11-E14	150	142.31
4	Infecciones intestinales por otros organismos y las mal definidas	A04, A08-A09 excepto A08.0	60	56.93
5	Intoxicacion por picadura de alacran	T63.2, X22	60	56.93
6	Infeccion de vias urinarias	N30, N34, N39.0	26	24.67
7	Vulvovaginitis	N76	11	10.44
8	Ulceras, gastritis y duodenitis	K25-K29	10	9.49
9	Conjuntivitis	H10	9	8.54
10	Obesidad	E66	9	8.54
	Resto de Diagnosticos		380	360.53
	TOTAL CAUSAS		1086	

POBLACIÓN RESPONSABILIDAD SSM, 2017

1054

Fuente: SUIVE/SSM 2017 (incluye solo casos SSM). Proyección de población 2017, CONAPO-DGIS. *Tasa por 1,000 hab. del área de influencia de la Unidad Médica.

REPORTE SIS

Año	2012	2013	2014	2015	2016	2017
Total de Embarazadas 1° vez	8	16	2	6	6	4
Total de embarazadas Adolescentes 1° vez	0	3	1	1	2	1
Total de Pacientes de MPF	46	40	73	24	35	38
Total de Pacientes Referidos	59	43	33	48	51	26
Total de Pacientes Contrareferidos	0	0	0	0	0	0
Total DM en Tratamiento	33	36	38	39	40	25
Total DM en Control	19	17	29	36	21	23
Total HTA en Tratamiento	41	43	45	48	47	33
Total HTA en Control	35	30	43	42	39	33

Fuente: Subsistema de Prestación de Servicios (SIS) cierre anual 2012 - 2017. s/d= sin datos

Diagnóstico de Salud Estatal
D. R. Servicios de Salud de Morelos 2018, México.



CS Palpan: SINERHIAS y Productividad

Nombre: PALPAN
CLUES: MSSSA001142
Jurisdicción: No. I

Concepto	2017	Concepto	2017
Infraestructura			
Consultorios	1	Personal de enfermería	2
- Generales	1	- Enfermeras en contacto	2
- Estomatología	0	- Enfermeras en otra actividad	0
- Otros	0		
Salas de expulsión	0	Consulta otorgada	
Recurso humano			
Médicos en contacto	1	Consulta externa	996
- Generales	0	- Consulta general	996
- Odontólogos	0	- Consulta odontológica	0
- Otros	0	Indicadores de productividad 1/	
Médicos pasantes	1	Consulta general por médico general 2/	4.0
- P. de medicina	1	Consulta odontológica por odontólogo 3/	0.0
- P. de odontología	0		

1/ Se consideran 252 días hábiles.

2/ Incluye consulta general y médicos generales más pasantes de medicina.

3/ Incluye consulta odontológica y odontólogos más pasantes de odontología.

Fuente: SSA/DGIS/Cubos dinámicos de información 2017.

SINERHIAS/SIS/ Cubos dinámicos 2017.

Elaboró: Departamento de Evaluación



CS Palpan: Plano arquitectónico

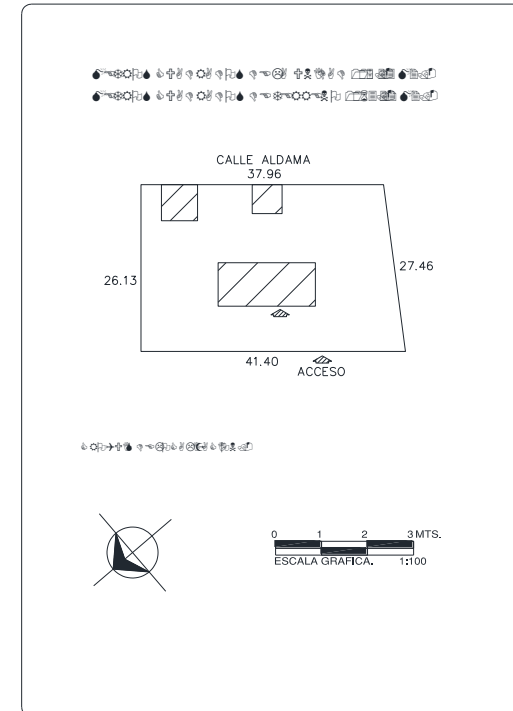
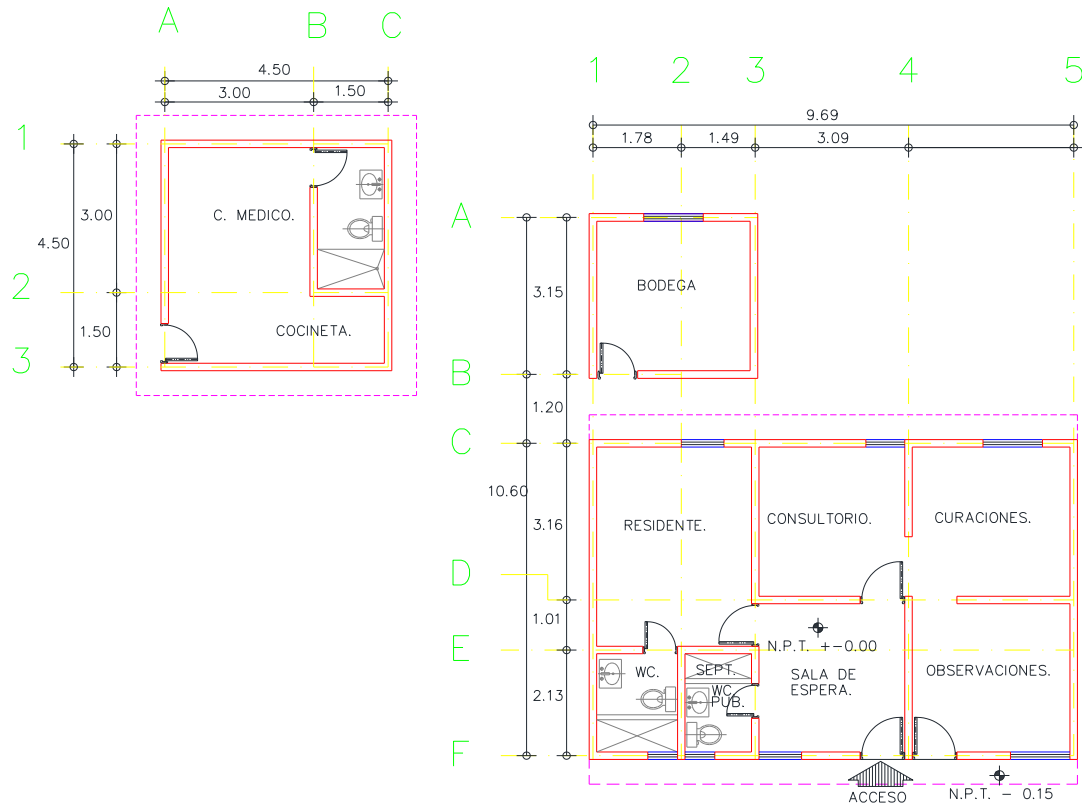

CENTRO DE SALUD:	FECHA DE CONSTRUCCIÓN:	
JURISDICCION SANITARIA:		
MUNICIPIO:	LOCALIDAD:	
PLANO:		
CLAVE CLUES:	FECHA DE ACTUALIZACIÓN:	VALIDO:
REALIZÓ LEVANTAMIENTO:		

Municipio: Temixco

Jurisdicción Sanitaria I

Población Total 2018: 120,981 habitantes

Afiliados al Seguro Popular: 63,199 habitantes

UNIDADES DE SALUD

- UNIDADES DE PRIMER NIVEL: 10
- UNIDADES DE SEGUNDO NIVEL: 1
- UNIDADES DE TERCER NIVEL: 0
- UNIDADES MÉDICAS MÓVILES: 3
- 2 - Tipo 0
- 1 - Tipo III



Rango de Edad	Hombres	Mujeres	TOTAL
< 1	1,120	1,066	2,186
1 - 4	4,551	4,413	8,964
5 - 9	5,514	5,305	10,819
10 - 14	5,468	5,184	10,652
15 - 19	5,521	5,289	10,810
20 - 24	5,352	5,455	10,807
25 - 29	4,845	5,277	10,122
30 - 34	4,309	4,869	9,178
35 - 39	3,920	4,556	8,476
40 - 44	3,606	4,289	7,895
45 - 49	3,220	3,728	6,948
50 - 54	2,804	3,218	6,022
55 - 59	2,294	2,733	5,027
60 - 64	1,959	2,311	4,270
65-69	1,451	1,728	3,179
70-74	1,021	1,187	2,208
75-79	691	809	1,500
80-84	443	520	963
85 y más	407	548	955
Total	58,496	62,485	120,981

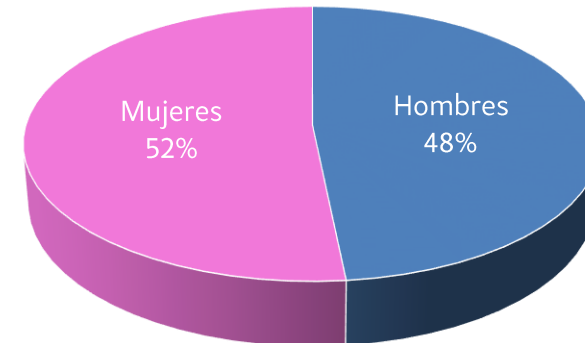
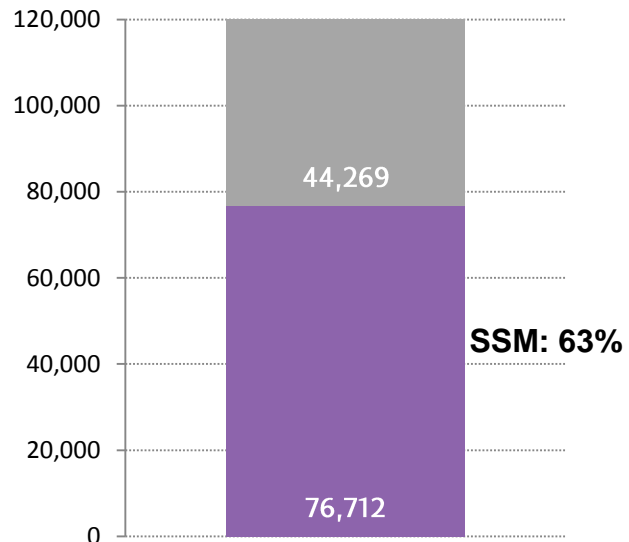



Jurisdicción Sanitaria I

Población Total: 21,188

Población SSM: 12,752

***Afiliados al Seguro Popular: 10,467**

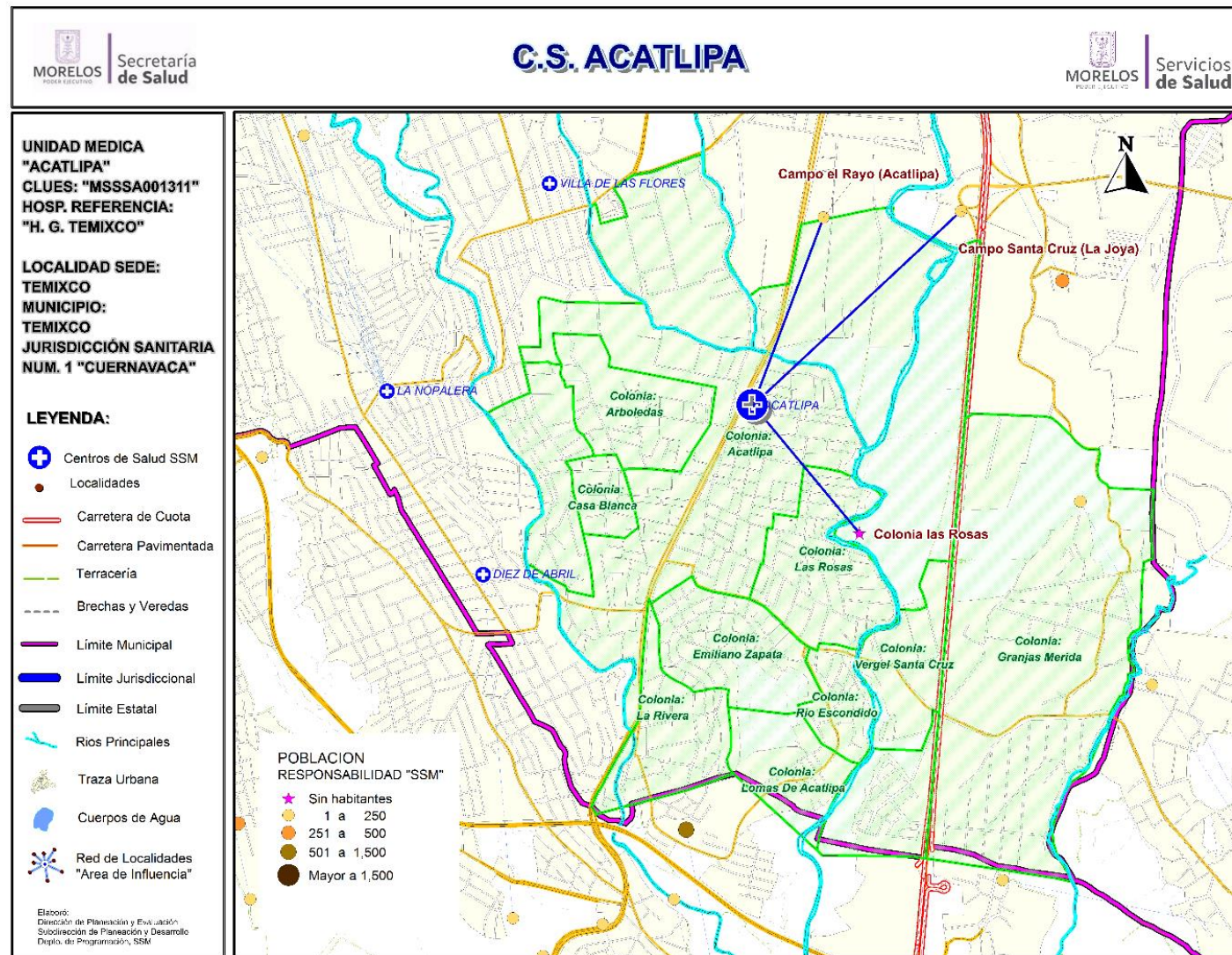



Centro de Salud Acatlipa

Población del Área de Influencia

Población del Área de Influencia					
Localidad Sede		TEMIXCO		Hosp. de Referencia	
Clave CLUES		MSSSA001311		HOSP. GRAL. DE TEMIXCO	
				Tipo de Unidad	
				URBANO-03	
No.	CLAVE LOCALIDAD	NOMBRE LOCALIDAD	NOMBRE COLONIA	POBLACIÓN TOTAL 2018	POBLACIÓN RESP. SSM 2018
1	170180001	Temixco	ACATLIPA	8,200	4,603
2	170180001	Temixco	AMATITLAN	54	32
3	170180001	Temixco	ARBOLEDAS	899	449
4	170180001	Temixco	CASA BLANCA	212	148
5	170180001	Temixco	EL ESTRIBO	2,067	1,315
6	170180001	Temixco	EMILIANO ZAPATA	2,585	1,683
7	170180001	Temixco	GRANJAS MERIDA	809	519
8	170180001	Temixco	LA RIVERA	1,960	1,327
9	170180001	Temixco	LAS ROSAS	2,485	1,460
10	170180001	Temixco	LOMAS DE ACATLIPA	519	360
11	170180001	Temixco	LOS SABINOS	341	159
12	170180001	Temixco	RIO ESCONDIDO	939	619
13	170180001	Temixco	VERGEL SANTA CRUZ	57	35
14	170180051	Campo el Rayo (Acatlipa)		51	34
15	170180029	Campo Santa Cruz (La Joya)		10	9
16	170180067	Colonia las Rosas		0	0
TOTAL				21,188	12,752



CS Acatlipa: Morbilidad / SIS

MORBILIDAD DEL CS ACATLIPA (CLUES:MSSSA001311), 2017.

No.	PADECIMIENTO	CLAVE CIE10	CASOS	
			NÚM.	TASA *
1	Infecciones respiratorias agudas	J00-J06, J20, J21 excepto J02.0 y J03.0	1391	111.51
2	Infección de vías urinarias	N30, N34, N39.0	198	15.87
3	Úlceras, gastritis y duodenitis	K25-K29	163	13.07
4	Gingivitis y enfermedad periodontal	K05	149	11.94
5	Amebiasis intestinal	A06.0-A06.3, A06.9	121	9.70
6	Infecciones intestinales por otros organismos y las mal definidas	A04, A08-A09 excepto A08.0	118	9.46
7	Conjuntivitis	H10	80	6.41
8	Vulvovaginitis	N76	52	4.17
9	Otitis media aguda	H65.0-H65.1	42	3.37
10	Depresión	F32	39	3.13
	Resto de Diagnósticos		1819	145.82
	TOTAL CAUSAS		4172	

POBLACIÓN RESPONSABILIDAD SSM, 2017

12474

Fuente: SUIVE/SSM 2017 (incluye solo casos SSM). Proyección de población 2017, CONAPO-DGIS. *Tasa por 1,000 hab. del área de influencia de la Unidad Médica.

REPORTE SIS

Año	2012	2013	2014	2015	2016	2017
Total de Embarazadas 1° vez	341	287	287	187	227	178
Total de embarazadas Adolescentes 1° vez	91	61	44	32	52	31
Total de Pacientes de MPF	432	542	346	356	289	498
Total de Pacientes Referidos	413	399	598	244	288	297
Total de Pacientes Contrareferidos	0	0	0	0	0	0
Total DM en Tratamiento	125	139	151	168	0	31
Total DM en Control	0	18	1	7	0	8
Total HTA en Tratamiento	48	53	34	39	0	17
Total HTA en Control	4	12	0	2	0	11

Fuente: Subsistema de Prestación de Servicios (SIS) cierre anual 2012 - 2017. s/d= sin datos



CS Acatlipa: SINERHIAS y Productividad

Nombre: ACATLIPA
CLUES: MSSSA001311
Jurisdicción: No. I

Concepto	2017	Concepto	2017
Infraestructura			
Consultorios	4	Personal de enfermería	6
- Generales	3	- Enfermeras en contacto	6
- Estomatología	1	- Enfermeras en otra actividad	0
- Otros	0		
Salas de expulsión	0		
Recurso humano			
Médicos en contacto	4	Consulta otorgada	
- Generales	3	Consulta externa	10,978
- Odontólogos	1	- Consulta general	10,098
- Otros	0	- Consulta odontológica	880
Médicos pasantes	0		
- P. de medicina	0		
- P. de odontología	0		
		Indicadores de productividad 1/	
		Consulta general por médico general 2/	13.4
		Consulta odontológica por odontólogo 3/	3.5

1/ Se consideran 252 días hábiles.

2/ Incluye consulta general y médicos generales más pasantes de medicina.

3/ Incluye consulta odontológica y odontólogos más pasantes de odontología.

Fuente: SSA/DGIS/Cubos dinámicos de información 2017.

SINERHIAS/SIS/ Cubos dinámicos 2017.

Elaboró: Departamento de Evaluación



CS Acatlpa: Plano arquitectónico

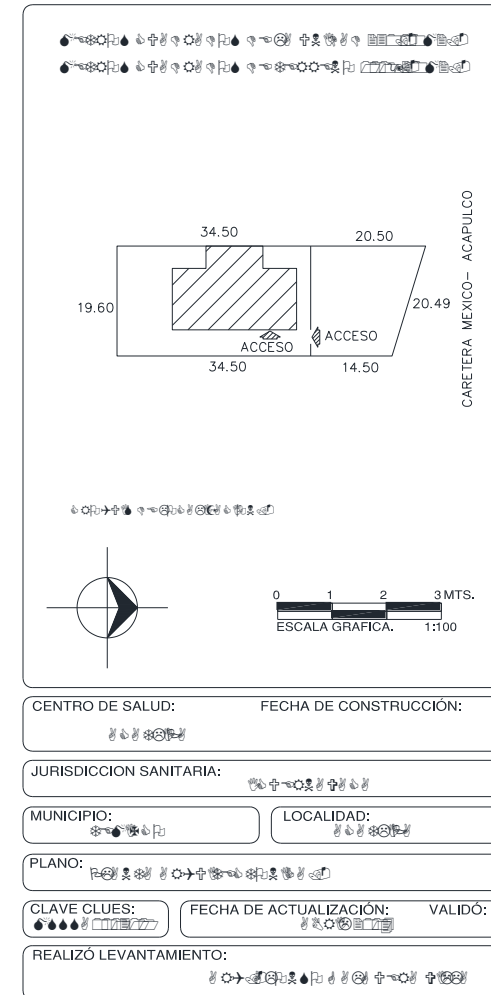
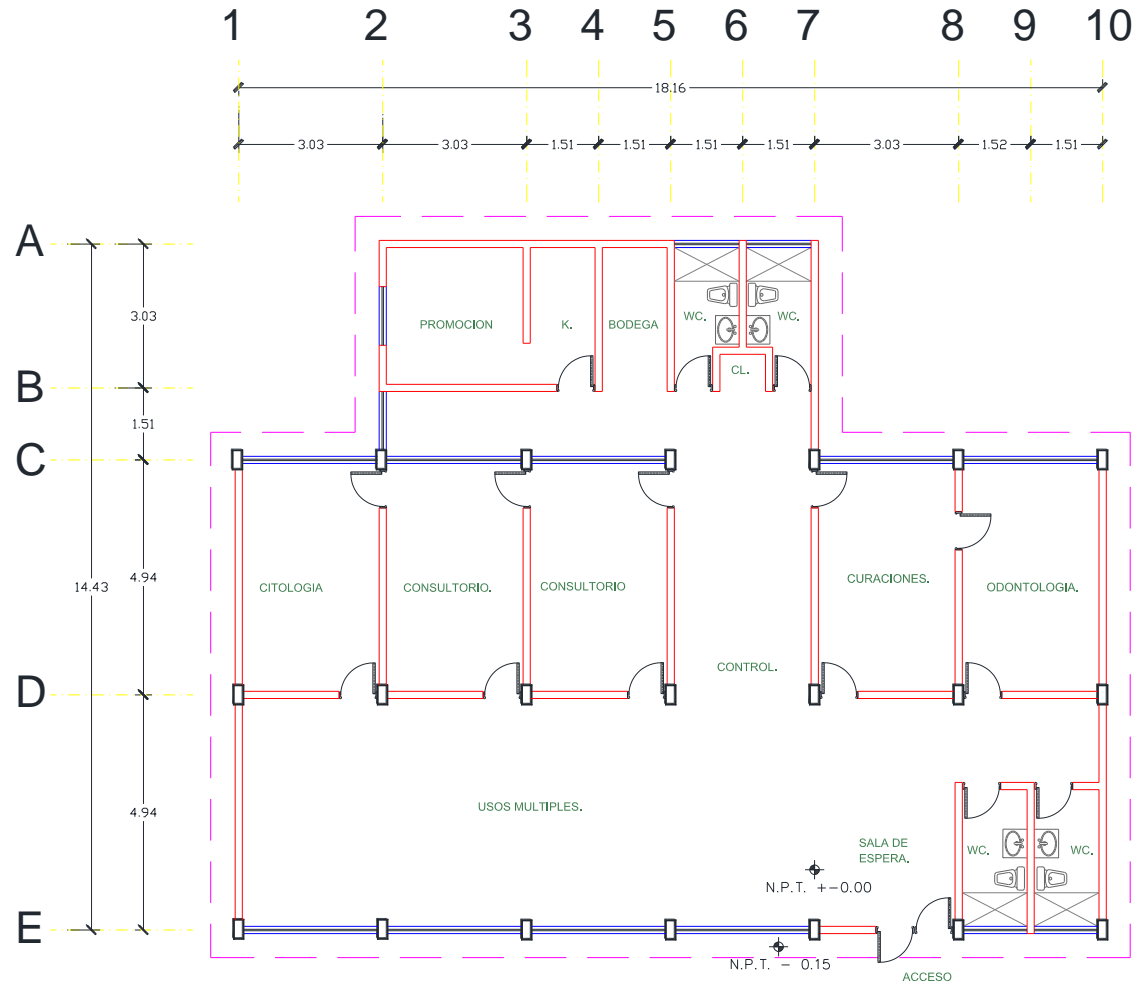



Centro de Salud Alta Palmira

Jurisdicción Sanitaria I

Población Total: 7,661

Población SSM: 4,365

***Afiliados al Seguro Popular: 3,404**

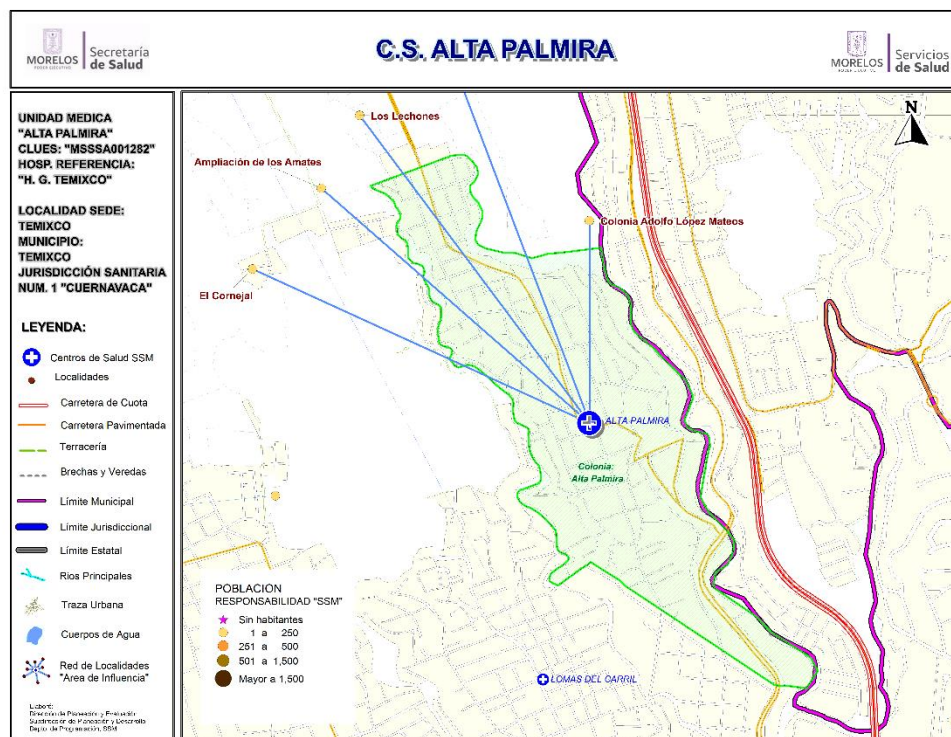

Población del Área de Influencia

Población del Área de Influencia					
Localidad Sede		ALTA PALMIRA	Hosp. de Referencia	HOSP. GRAL. DE TEMIXCO	
Clave CLUES		MSSSA001282	Tipo de Unidad	URBANO-02	
No.	CLAVE LOCALIDAD	NOMBRE LOCALIDAD	NOM. COLONIA	POBLACIÓN TOTAL 2018	POBLACIÓN RESP. SSM 2018
1	170180001	Temixco	ALTA PALMIRA	7,400	4,175
2	170180064	Ampliación de los Amates		145	105
3	170180073	Colonia Adolfo López Mateos		30	26
4	170180057	El Cornejal		45	26
5	170180054	Loma de la Matanza		0	0
6	170180079	Los Lechones		41	33
TOTAL				7,661	4,365

Fuente: Estudio de Regionalización Operativa, 2018

*REPS Morelos



CS Alta Palmira: Morbilidad / SIS

MORBILIDAD DEL CS ALTA PALMIRA (CLUES:MSSSA001282), 2017.

No.	PADECIMIENTO	CLAVE CIE10	CASOS	
			NÚM.	TASA *
1	Infecciones respiratorias agudas	J00-J06, J20, J21 excepto J02.0 y J03.0	553	126.92
2	Infecciones intestinales por otros organismos y las mal definidas	A04, A08-A09 excepto A08.0	120	27.54
3	Infección de vías urinarias	N30, N34, N39.0	64	14.69
4	Vulvovaginitis	N76	25	5.74
5	Intoxicación por picadura de alacran	T63.2, X22	23	5.28
6	Otitis media aguda	H65.0-H65.1	17	3.90
7	Varicela	B01	13	2.98
8	Úlceras, gastritis y duodenitis	K25-K29	8	1.84
9	Conjuntivitis	H10	6	1.38
10	Candidiasis urogenital	B37.3-B37.4	5	1.15
	Resto de Diagnosticos		229	52.56
	TOTAL CAUSAS		1063	

POBLACIÓN RESPONSABILIDAD SSM, 2017

4357

Fuente: SUIVE/SSM 2017 (incluye solo casos SSM). Proyección de población 2017, CONAPO-DGIS. *Tasa por 1,000 hab. del área de influencia de la Unidad Médica.

REPORTE SIS

Año	2012	2013	2014	2015	2016	2017
Total de Embarazadas 1° vez	86	84	90	89	72	66
Total de embarazadas Adolescentes 1° vez	20	17	25	14	31	17
Total de Pacientes de MPF	446	350	298	372	330	409
Total de Pacientes Referidos	87	85	62	98	131	80
Total de Pacientes Contrareferidos	0	0	0	0	0	0
Total DM en Tratamiento	41	87	77	130	48	36
Total DM en Control	11	6	22	31	3	12
Total HTA en Tratamiento	51	68	43	118	54	33
Total HTA en Control	27	35	32	90	50	29

Fuente: Subsistema de Prestación de Servicios (SIS) cierre anual 2012 - 2017. s/d= sin datos



CS Alta Palmira: SINERHIAS y Productividad

Nombre: ALTA PALMIRA

CLUES: MSSSA001282

Jurisdicción: No. I

Concepto	2017	Concepto	2017
Infraestructura			
Consultorios	2	Personal de enfermería	3
- Generales	2	- Enfermeras en contacto	3
- Estomatología	0	- Enfermeras en otra actividad	0
- Otros	0		
Salas de expulsión	0		
Recurso humano			
Médicos en contacto	1	Consulta otorgada	
- Generales	1	Consulta externa	4,063
- Odontólogos	0	- Consulta general	4,063
- Otros	0	- Consulta odontológica	0
Médicos pasantes	0		
- P. de medicina	0		
- P. de odontología	0		
		Indicadores de productividad 1/	
		Consulta general por médico general 2/	16.1
		Consulta odontológica por odontólogo 3/	0.0

1/ Se consideran 252 días hábiles.

2/ Incluye consulta general y médicos generales más pasantes de medicina.

3/ Incluye consulta odontológica y odontólogos más pasantes de odontología.

Fuente: SSA/DGIS/Cubos dinámicos de información 2017.

SINERHIAS/SIS/ Cubos dinámicos 2017.

Elaboró: Departamento de Evaluación



CS Alta Palmira: Plano arquitectónico

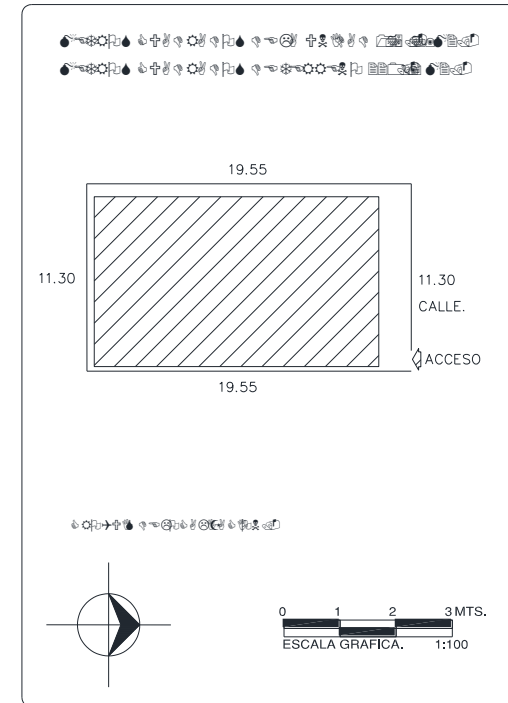
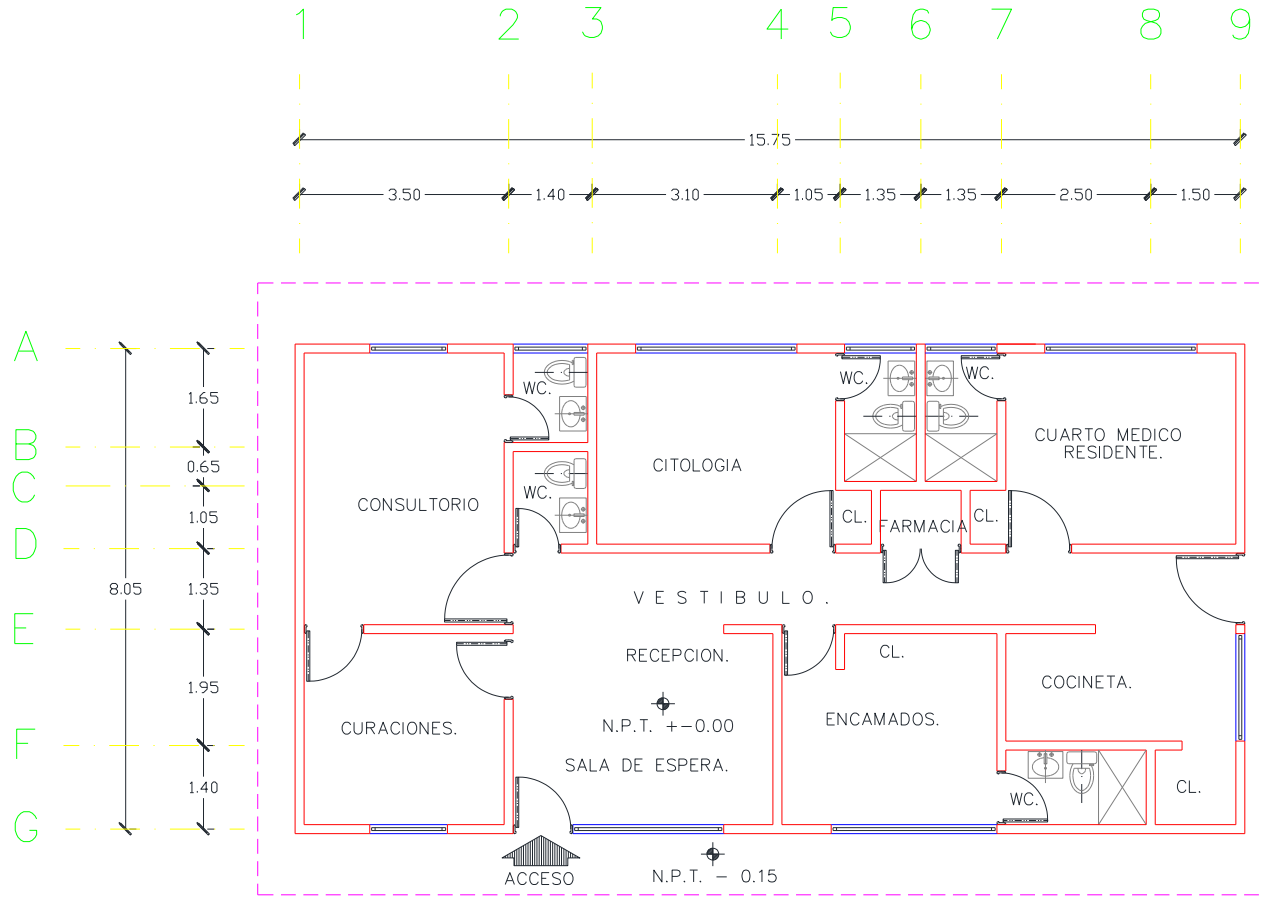

CENTRO DE SALUD:	FECHA DE CONSTRUCCIÓN:	
JURISDICCION SANITARIA:		
MUNICIPIO:	LOCALIDAD:	
PLANO:		
CLAVE CLUES:	FECHA DE ACTUALIZACIÓN:	VALIDO:
REALIZÓ LEVANTAMIENTO:		



Centro de Salud Cuentepec

Jurisdicción Sanitaria I

Población Total: 3,772

Población SSM: 3,266

***Afiliados al Seguro Popular: 3,782**

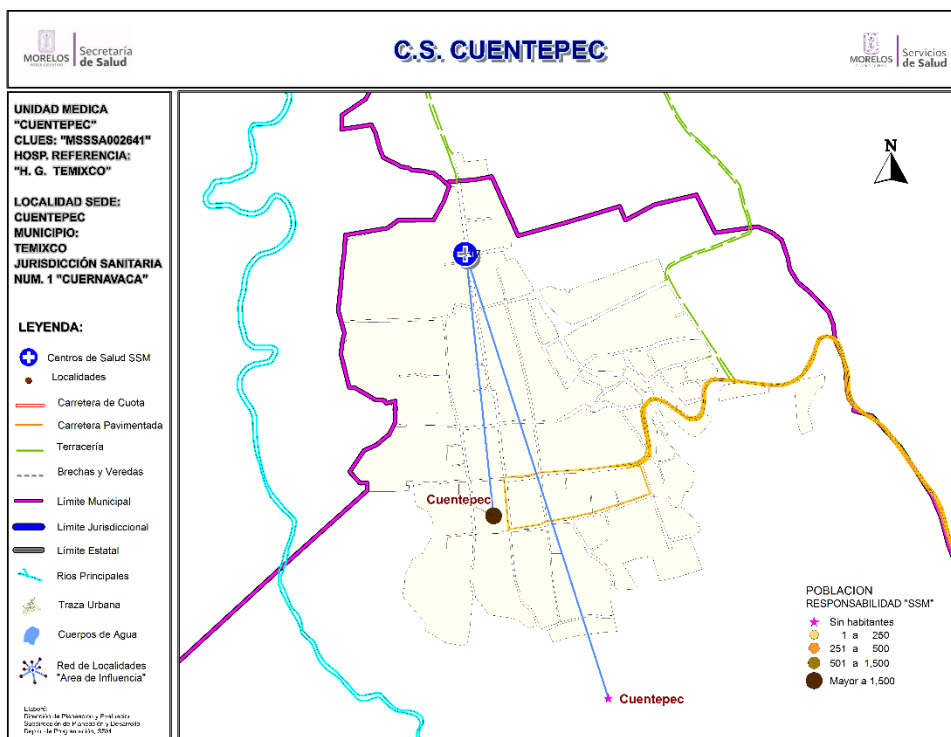

Población del Área de Influencia				
Localidad Sede	CUENTEPEC	Hosp. de Referencia	HOSP. GRAL. DE TEMIXCO	
Clave CLUES	MSSSA002641	Tipo de Unidad	RURAL-01	
No.	CLAVE LOCALIDAD	NOMBRE LOCALIDAD	POBLACIÓN TOTAL 2018	POBLACIÓN RESP. SSM 2018
1	170180004	Cuatepec	3,772	3,266
2	170180071	Cuatepec	0	0
TOTAL			3,772	3,266



CS Cuentepec: Morbilidad / SIS

MORBILIDAD DEL CS CUENTEPEC (CLUES:MSSSA002641), 2017.

No.	PADECIMIENTO	CLAVE CIE10	CASOS	
			NÚM.	TASA *
1	Infecciones respiratorias agudas	J00-J06, J20, J21 excepto J02.0 y J03.0	634	196.28
2	Intoxicacion por picadura de alacran	T63.2, X22	86	26.63
3	Infeccion de vias urinarias	N30, N34, N39.0	84	26.01
4	Otitis media aguda	H65.0-H65.1	82	25.39
5	Infecciones intestinales por otros organismos y las mal definidas	A04, A08-A09 excepto A08.0	68	21.05
6	Conjuntivitis	H10	46	14.24
7	Ulceras, gastritis y duodenitis	K25-K29	15	4.64
8	Vulvovaginitis	N76	13	4.02
9	Diabetes mellitus no insulino dependiente (Tipo II)	E11-E14	5	1.55
10	Candidiasis urogenital	B37.3-B37.4	4	1.24
	Resto de Diagnosticos		97	30.03
	TOTAL CAUSAS		1134	

POBLACIÓN RESPONSABILIDAD SSM, 2017

3230

Fuente: SUIVE/SSM 2017 (incluye solo casos SSM). Proyección de población 2017, CONAPO-DGIS. *Tasa por 1,000 hab. del área de influencia de la Unidad Médica.

REPORTE SIS

Año	2012	2013	2014	2015	2016	2017
Total de Embarazadas 1° vez	79	66	83	74	80	49
Total de embarazadas Adolescentes 1° vez	19	14	22	19	27	13
Total de Pacientes de MPF	375	305	384	505	581	612
Total de Pacientes Referidos	120	237	387	225	161	59
Total de Pacientes Contrareferidos	1	0	0	0	0	1
Total DM en Tratamiento	110	131	159	180	114	7
Total DM en Control	36	45	61	55	8	1
Total HTA en Tratamiento	35	53	59	62	33	1
Total HTA en Control	24	33	47	31	29	1

Fuente: Subsistema de Prestación de Servicios (SIS) cierre anual 2012 - 2017. s/d= sin datos



CS Cuentepec: SINERHIAS y Productividad

Nombre: CUENTEPEC
CLUES: MSSSA002641
Jurisdicción: No. I

Concepto	2017	Concepto	2017
Infraestructura			
Consultorios	4	Personal de enfermería	4
- Generales	3	- Enfermeras en contacto	4
- Estomatología	1	- Enfermeras en otra actividad	0
- Otros	0		
Salas de expulsión	0		
Recurso humano			
Médicos en contacto	4	Consulta otorgada	
- Generales	1	Consulta externa	4,461
- Odontólogos	1	- Consulta general	3,789
- Otros	0	- Consulta odontológica	672
Médicos pasantes	2		
- P. de medicina	2		
- P. de odontología	0		
		Indicadores de productividad 1/	
		Consulta general por médico general 2/	5.0
		Consulta odontológica por odontólogo 3/	2.7

1/ Se consideran 252 días hábiles.

2/ Incluye consulta general y médicos generales más pasantes de medicina.

3/ Incluye consulta odontológica y odontólogos más pasantes de odontología.

Fuente: SSA/DGIS/Cubos dinámicos de información 2017.

SINERHIAS/SIS/ Cubos dinámicos 2017.

Elaboró: Departamento de Evaluación



CS Cuentepec: Plano arquitectónico

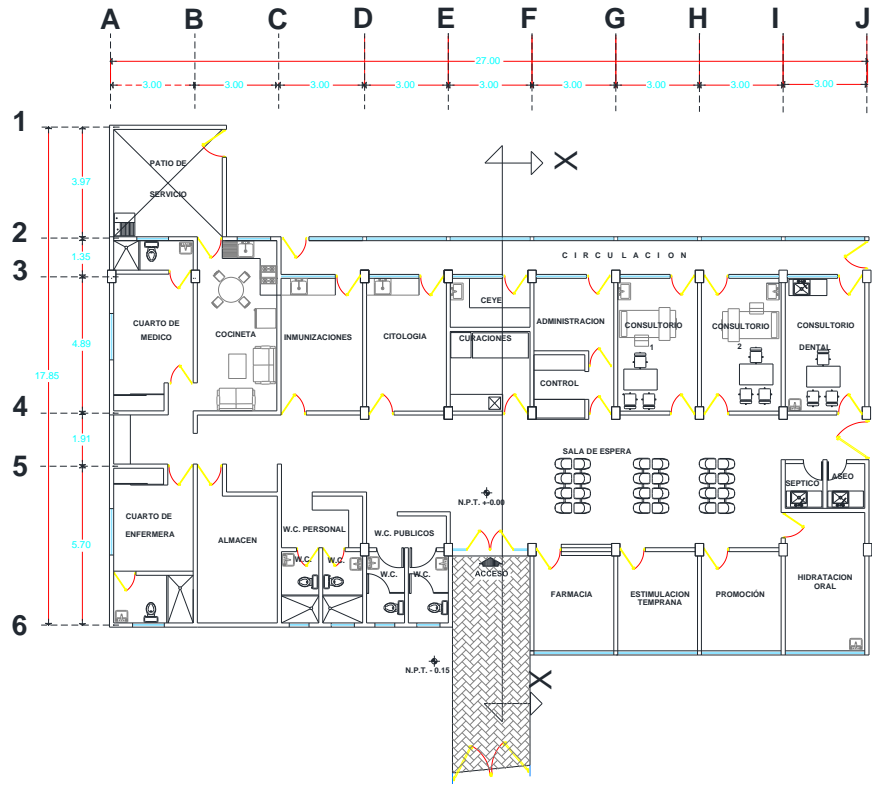

CENTRO DE SALUD DE CUENTEPEC

Fuente: Depto. de Obras, Conservación y Mantenimiento, SSM

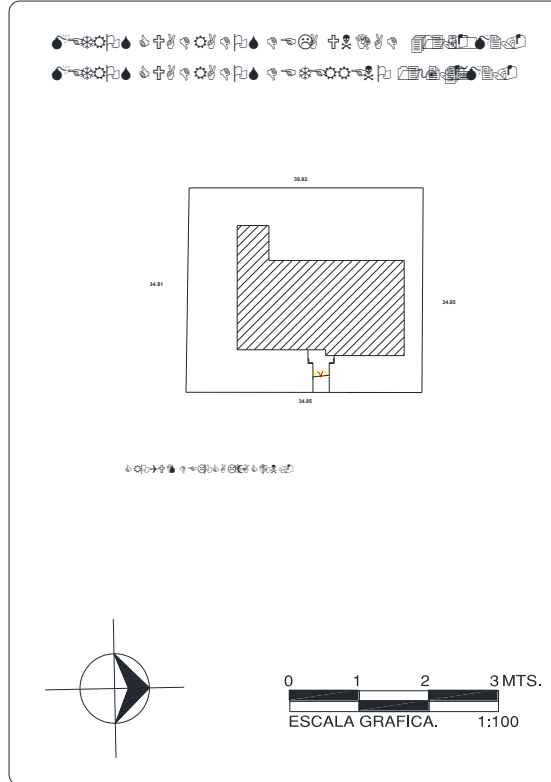

UNIDAD:	
JURISDICCION SANITARIA:	
MUNICIPIO:	LOCALIDAD:
PLANO:	
CLAVE CLUES:	FECHA DE ACTUALIZACIÓN:
REALIZÓ LEVANTAMIENTO:	



Centro de Salud Diez de Abril

Jurisdicción Sanitaria I

Población Total: 15,273

Población SSM: 11,050

***Afiliados al Seguro Popular: 8,192**

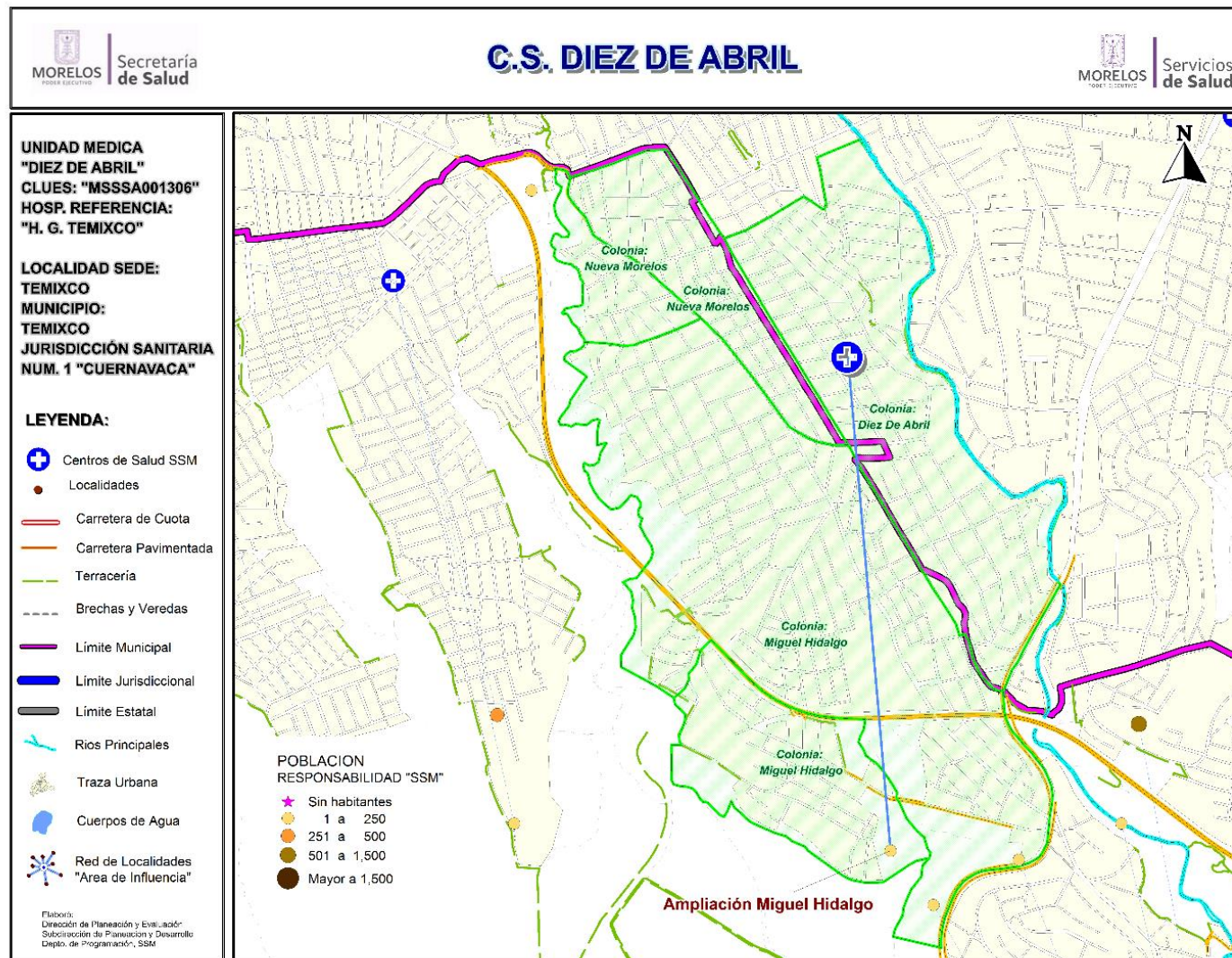

Centro de Salud Diez de Abril

Población del Área de Influencia					
Localidad Sede		TEMIXCO		Hosp. de Referencia	
Clave CLUES		MSSA001306		Tipo de Unidad	
				URBANO-02	
No.	CLAVE LOCALIDAD	NOMBRE LOCALIDAD	NOMBRE DE LA COLONIA	POBLACIÓN TOTAL 2018	POBLACIÓN SSM 2018
1	170180001	Temixco	DIEZ DE ABRIL	5,375	3,567
2	170280001	Xochitepec	MIGUEL HIDALGO	6,309	4,757
3	170280001	Xochitepec	NUEVA MORELOS	3,519	2,672
4	170280081	Ampliación Miguel Hidalgo		70	54
			TOTAL	15,273	11,050

CS Diez de Abril: Morbilidad / SIS

MORBILIDAD DEL CS DIEZ DE ABRIL (CLUES:MSSSA001306), 2017.

No.	PADECIMIENTO	CLAVE CIE10	CASOS	
			NÚM.	TASA *
1	Infecciones respiratorias agudas	J00-J06, J20, J21 excepto J02.0 y J03.0	525	47.82
2	Infección de vías urinarias	N30, N34, N39.0	291	26.51
3	Vulvovaginitis	N76	123	11.20
4	Infecciones intestinales por otros organismos y las mal definidas	A04, A08-A09 excepto A08.0	87	7.92
5	Úlceras, gastritis y duodenitis	K25-K29	60	5.46
6	Conjuntivitis	H10	31	2.82
7	Gingivitis y enfermedad periodontal	K05	27	2.46
8	Otitis media aguda	H65.0-H65.1	22	2.00
9	Candidiasis urogenital	B37.3-B37.4	7	0.64
10	Diabetes mellitus no insulino dependiente (Tipo II)	E11-E14	6	0.55
	Resto de Diagnósticos		26	2.37
	TOTAL CAUSAS		1205	

POBLACIÓN RESPONSABILIDAD SSM, 2017

10979

Fuente: SUIVE/SSM 2017 (incluye solo casos SSM). Proyección de población 2017, CONAPO-DGIS. *Tasa por 1,000 hab. del área de influencia de la Unidad Médica.

REPORTE SIS

Año	2012	2013	2014	2015	2016	2017
Total de Embarazadas 1° vez	127	202	108	173	159	151
Total de embarazadas Adolescentes 1° vez	42	68	34	56	61	51
Total de Pacientes de MPF	242	283	314	325	139	141
Total de Pacientes Referidos	366	389	340	297	312	129
Total de Pacientes Contrareferidos	0	0	0	0	0	0
Total DM en Tratamiento	94	126	159	183	116	101
Total DM en Control	50	44	49	68	32	34
Total HTA en Tratamiento	52	74	78	85	91	73
Total HTA en Control	36	44	48	58	31	41

Fuente: Subsistema de Prestación de Servicios (SIS) cierre anual 2012 - 2017. s/d= sin datos



CS Diez de Abril: SINERHIAS y Productividad

Nombre: DIEZ DE ABRIL

CLUES: MSSSA001306

Jurisdicción: No. I

Concepto	2017	Concepto	2017
Infraestructura			
Consultorios	2	Personal de enfermería	3
- Generales	2	- Enfermeras en contacto	3
- Estomatología	0	- Enfermeras en otra actividad	0
- Otros	0		
Salas de expulsión	0	Consulta otorgada	
		Consulta externa	4,607
		- Consulta general	4,607
		- Consulta odontológica	0
Recurso humano			
Médicos en contacto	2	Indicadores de productividad 1/	
- Generales	2	Consulta general por médico general 2/	9.1
- Odontólogos	0	Consulta odontológica por odontólogo 3/	0.0
- Otros	0		
Médicos pasantes	0		
- P. de medicina	0		
- P. de odontología	0		

1/ Se consideran 252 días hábiles.

2/ Incluye consulta general y médicos generales más pasantes de medicina.

3/ Incluye consulta odontológica y odontólogos más pasantes de odontología.

Fuente: SSA/DGIS/Cubos dinámicos de información 2017.

SINERHIAS/SIS/ Cubos dinámicos 2017.

Elaboró: Departamento de Evaluación



CS Diez de Abril: Plano arquitectónico

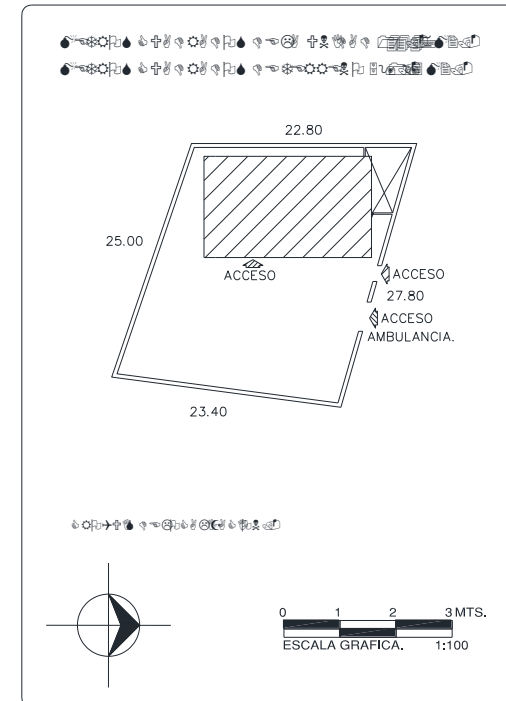
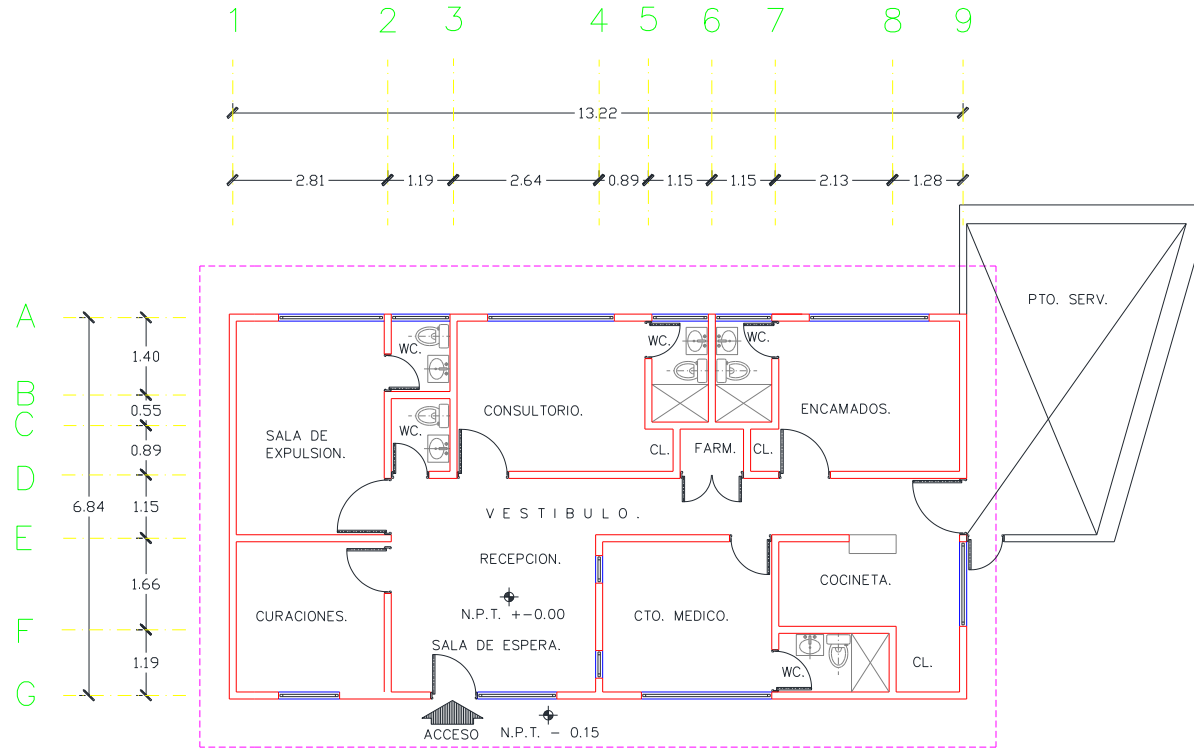

CENTRO DE SALUD:	FECHA DE CONSTRUCCIÓN:
JURISDICCION SANITARIA:	
MUNICIPIO:	LOCALIDAD:
PLANO:	
CLAVE CLUES:	FECHA DE ACTUALIZACIÓN: VALIDÓ:
REALIZÓ LEVANTAMIENTO:	



Centro de Salud La Nopalera

Jurisdicción Sanitaria I

Población Total: 14,089

Población SSM: 10,168

***Afiliados al Seguro Popular: 7,703**

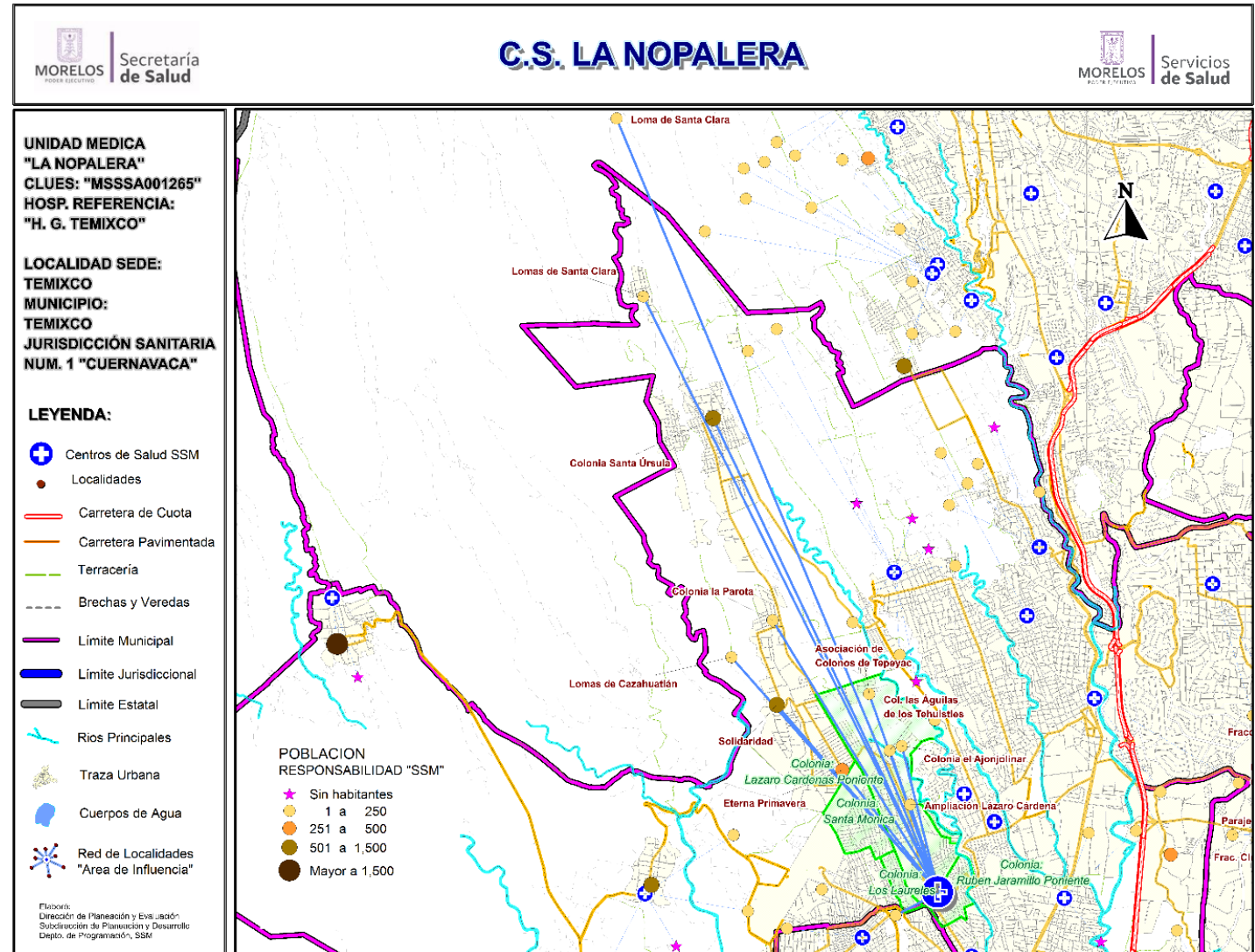

Centro de Salud La Nopalera

Población del Área de Influencia					
Localidad Sede		TEMIXCO	Hosp. de Referencia	HOSP. GRAL. DE TEMIXCO	
Clave CLUES		MSSSA001265	Tipo de Unidad	URBANO-02	
No.	CLAVE LOCALIDAD	NOMBRE LOCALIDAD	NOMBRE DE LA COLONIA	POBLACIÓN TOTAL 2018	POBLACIÓN SSM 2018
1	170180001	Temixco	LAZARO CARDENAS PONIENTE	3,825	2,826
2	170180001	Temixco	LOS LAURELES	657	437
3	170180001	Temixco	PRIMERO DE MAYO	832	641
4	170180001	Temixco	RUBEN JARAMILLO PONIENTE	4,798	3,281
5	170180001	Temixco	SANTA MONICA	1,139	781
6	170180072	Ampliación Lázaro Cárdenas		79	49
7	170180065	Asociación de Colonos de Tepeyac		210	149
8	170180037	Colonia el Ajonjolinar		46	39
9	170180036	Colonia la Parota		168	145
10	170180038	Colonia las Águilas de los Tehuixtles		172	148
11	170180031	Colonia Santa Úrsula		707	576
12	170180044	Eterna Primavera		571	412
13	170070055	Loma de Santa Clara		1	1
14	170180078	Lomas de Cazahuatlán		4	4
15	170180028	Lomas de Santa Clara		82	69
16	170280051	Los Laureles (Barranca Ojo de Agua)		30	26
17	170180032	Solidaridad		768	584
			TOTAL	14,089	10,168



CS La Nopalera: Morbilidad / SIS

MORBILIDAD DEL CS LA NOPALERA (CLUES:MSSSA001265), 2017.

No.	PADECIMIENTO	CLAVE CIE10	CASOS	
			NÚM.	TASA *
1	Infecciones respiratorias agudas	J00-J06, J20, J21 excepto J02.0 y J03.0	766	64.43
2	Infeccion de vias urinarias	N30, N34, N39.0	159	13.37
3	Infecciones intestinales por otros organismos y las mal definidas	A04, A08-A09 excepto A08.0	101	8.50
4	Candidiasis urogenital	B37.3-B37.4	73	6.14
5	Vulvovaginitis	N76	63	5.30
6	Otras infecciones intestinales debidas a protozoarios	A07.0, A07.2, A07.9	58	4.88
7	Ulceras, gastritis y duodenitis	K25-K29	46	3.87
8	Conjuntivitis	H10	37	3.11
9	Intoxicacion por picadura de alacran	T63.2, X22	25	2.10
10	Desnutricion leve	E44.1	17	1.43
	Resto de Diagnosticos		1082	91.01
	TOTAL CAUSAS		2427	

POBLACIÓN RESPONSABILIDAD SSM, 2017

11889

Fuente: SUIVE/SSM 2017 (incluye solo casos SSM). Proyección de población 2017, CONAPO-DGIS. *Tasa por 1,000 hab. del área de influencia de la Unidad Médica.

REPORTE SIS

Año	2012	2013	2014	2015	2016	2017
Total de Embarazadas 1° vez	210	227	217	170	185	162
Total de embarazadas Adolescentes 1° vez	62	55	44	32	50	37
Total de Pacientes de MPF	282	375	384	407	416	365
Total de Pacientes Referidos	440	401	462	423	469	369
Total de Pacientes Contrareferidos	0	0	0	0	0	0
Total DM en Tratamiento	117	136	179	207	93	84
Total DM en Control	2	12	22	13	7	32
Total HTA en Tratamiento	133	159	193	206	92	75
Total HTA en Control	9	18	19	23	44	63

Fuente: Subsistema de Prestación de Servicios (SIS) cierre anual 2012 - 2017. s/d= sin datos



CS La Nopalera: SINERHIAS y Productividad

Nombre: LA NOPALERA

CLUES: MSSSA001265

Jurisdicción: No. I

Concepto	2017	Concepto	2017
Infraestructura			
Consultorios	3	Personal de enfermería	4
- Generales	3	- Enfermeras en contacto	4
- Estomatología	0	- Enfermeras en otra actividad	0
- Otros	0		
Salas de expulsión	0		
Recurso humano			
Médicos en contacto	3	Consulta otorgada	
- Generales	3	Consulta externa	8,023
- Odontólogos	0	- Consulta general	8,023
- Otros	0	- Consulta odontológica	0
Médicos pasantes	0		
- P. de medicina	0		
- P. de odontología	0		
		Indicadores de productividad 1/	
		Consulta general por médico general 2/	10.6
		Consulta odontológica por odontólogo 3/	0.0

1/ Se consideran 252 días hábiles.

2/ Incluye consulta general y médicos generales más pasantes de medicina.

3/ Incluye consulta odontológica y odontólogos más pasantes de odontología.

Fuente: SSA/DGIS/Cubos dinámicos de información 2017.

SINERHIAS/SIS/ Cubos dinámicos 2017.

Elaboró: Departamento de Evaluación



CS La Nopalera: Plano arquitectónico

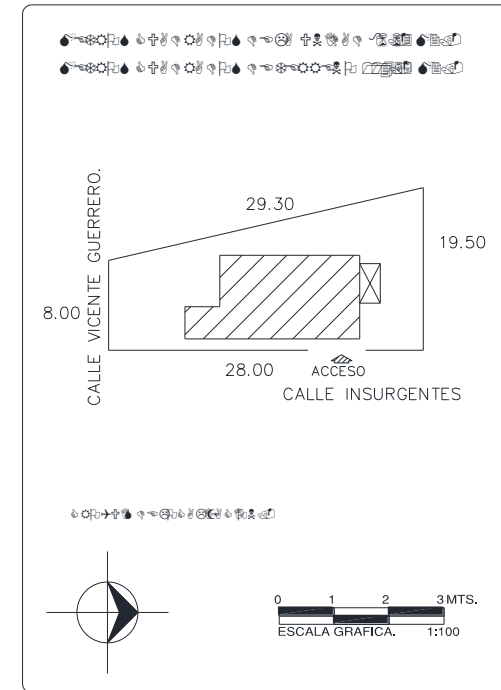
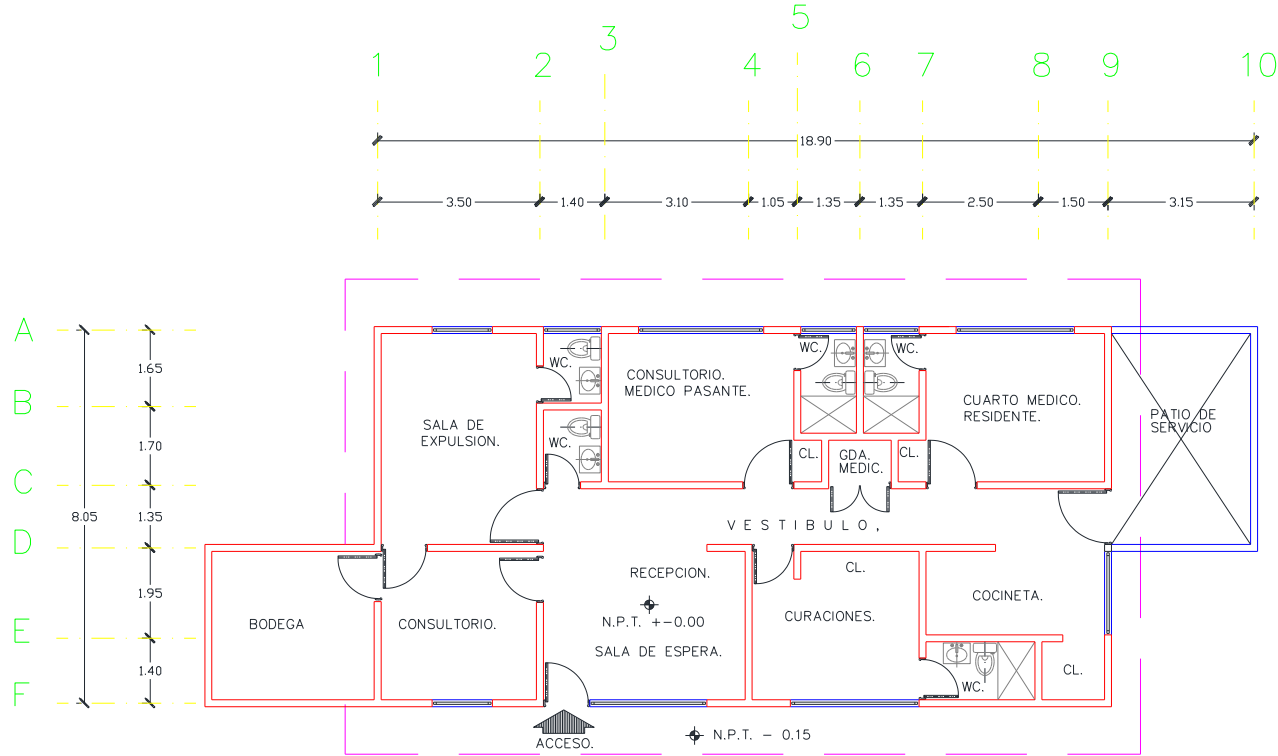

CENTRO DE SALUD: FECHA DE CONSTRUCCIÓN:
 JURISDICCION SANITARIA:
 MUNICIPIO: LOCALIDAD:
 PLANO:
 CLAVE CLUES: FECHA DE ACTUALIZACIÓN: VALIDÓ:
 REALIZÓ LEVANTAMIENTO:



Centro de Salud Lomas del Carril

Jurisdicción Sanitaria I

Población Total: 12,967

Población SSM: 7,860

***Afiliados al Seguro Popular: 5,907**

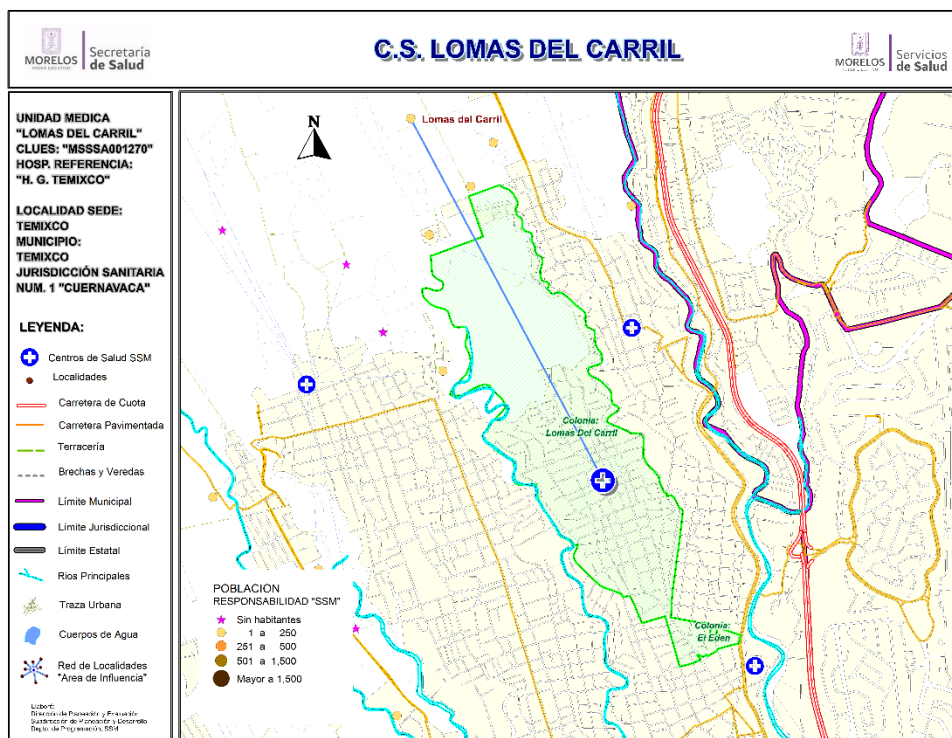

Población del Área de Influencia

Localidad Sede	TEMIXCO	Hosp. de Referencia	HOSP. GRAL. DE TEMIXCO		
Clave CLUES	MSSA001270	Tipo de Unidad	URBANO-02		
No.	CLAVE LOCALIDAD	NOMBRE LOCALIDAD	NOMBRE DE LA COLONIA	POBLACIÓN TOTAL 2018	POBLACIÓN SSM 2018
1	170180001	Temixco	LOMAS DEL CARRIL	12,947	7,849
2	170180060	Lomas del Carril		20	11
			TOTAL	12,967	7,860



CS Lomas del Carril: Morbilidad / SIS

MORBILIDAD DEL CS LOMAS DEL CARRIL (CLUES:MSSSA001270), 2017.

No.	PADECIMIENTO	CLAVE CIE10	CASOS	
			NÚM.	TASA *
1	Infecciones respiratorias agudas	J00-J06, J20, J21 excepto J02.0 y J03.0	322	38.77
2	Infeccion de vias urinarias	N30, N34, N39.0	103	12.40
3	Infecciones intestinales por otros organismos y las mal definidas	A04, A08-A09 excepto A08.0	87	10.48
4	Gingivitis y enfermedad periodontal	K05	40	4.82
5	Diabetes mellitus no insulino dependiente (Tipo II)	E11-E14	38	4.58
6	Ulceras, gastritis y duodenitis	K25-K29	34	4.09
7	Conjuntivitis	H10	23	2.77
8	Vulvovaginitis	N76	19	2.29
9	Otitis media aguda	H65.0-H65.1	18	2.17
10	Otras infecciones intestinales debidas a protozoarios	A07.0, A07.2, A07.9	14	1.69
	Resto de Diagnosticos		110	13.25
	TOTAL CAUSAS		808	

POBLACIÓN RESPONSABILIDAD SSM, 2017

8305

Fuente: SUIVE/SSM 2017 (incluye solo casos SSM). Proyección de población 2017, CONAPO-DGIS. *Tasa por 1,000 hab. del área de influencia de la Unidad Médica.

REPORTE SIS

Año	2012	2013	2014	2015	2016	2017
Total de Embarazadas 1° vez	119	141	127	112	123	87
Total de embarazadas Adolescentes 1° vez	32	67	44	35	46	21
Total de Pacientes de MPF	252	217	253	253	353	313
Total de Pacientes Referidos	94	198	257	206	306	233
Total de Pacientes Contrareferidos	0	0	0	0	0	0
Total DM en Tratamiento	43	52	75	70	116	104
Total DM en Control	20	20	31	18	46	30
Total HTA en Tratamiento	22	25	36	37	87	71
Total HTA en Control	14	8	17	15	18	43

Fuente: Subsistema de Prestación de Servicios (SIS) cierre anual 2012 - 2017. s/d= sin datos



CS Lomas del Carril: SINERHIAS y Productividad

Nombre: LOMAS DEL CARRIL

CLUES: MSSSA001270

Jurisdicción: No. I

Concepto	2017	Concepto	2017
Infraestructura			
Consultorios	4	Personal de enfermería	4
- Generales	3	- Enfermeras en contacto	4
- Estomatología	1	- Enfermeras en otra actividad	0
- Otros	0		
Salas de expulsión	0		
Recurso humano			
Médicos en contacto	3	Consulta otorgada	
- Generales	2	Consulta externa	4,646
- Odontólogos	1	- Consulta general	4,046
- Otros	0	- Consulta odontológica	600
Médicos pasantes	0		
- P. de medicina	0		
- P. de odontología	0		
		Indicadores de productividad 1/	
		Consulta general por médico general 2/	8.0
		Consulta odontológica por odontólogo 3/	2.4

1/ Se consideran 252 días hábiles.

2/ Incluye consulta general y médicos generales más pasantes de medicina.

3/ Incluye consulta odontológica y odontólogos más pasantes de odontología.

Fuente: SSA/DGIS/Cubos dinámicos de información 2017.





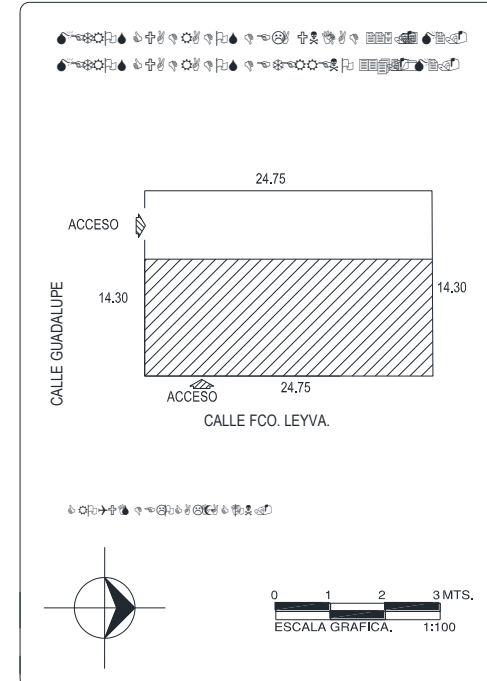
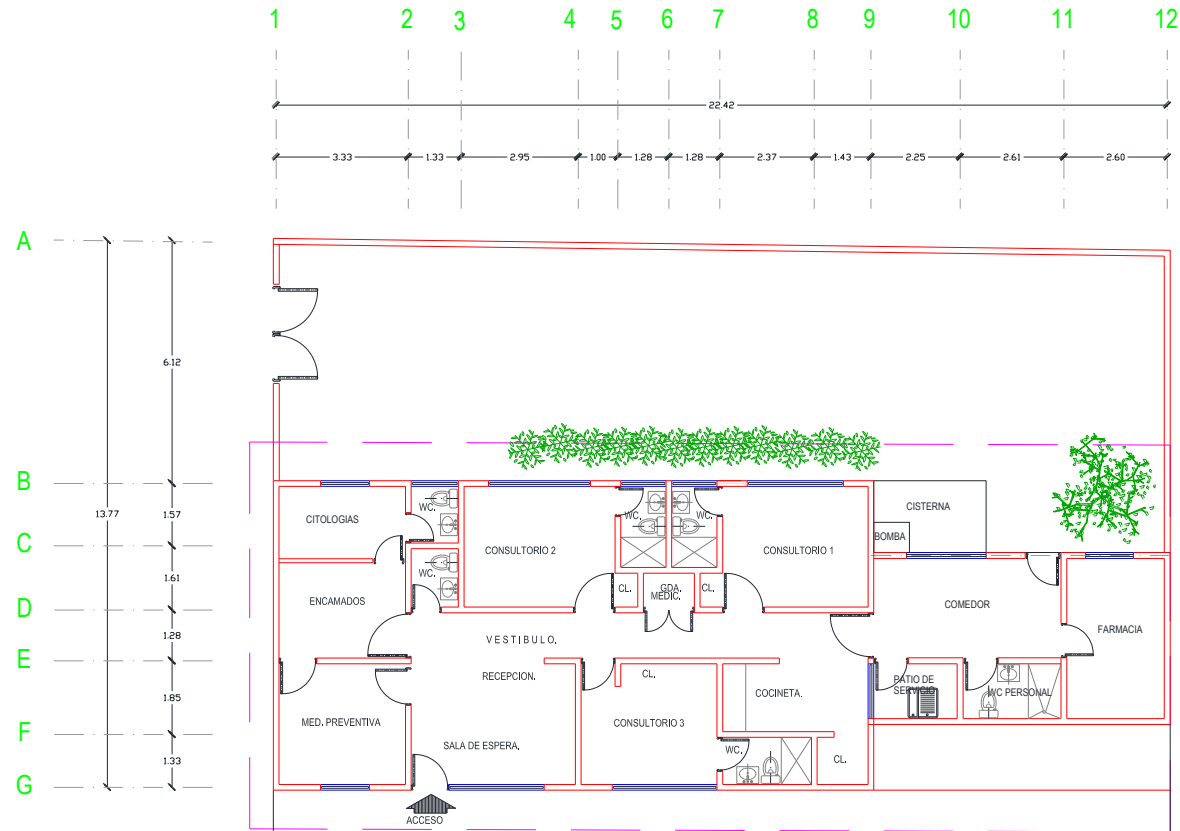

SINERHIAS/SIS/ Cubos dinámicos 2017.

Elaboró: Departamento de Evaluación



CS Lomas del Carril: Plano arquitectónico



CENTRO DE SALUD: 	FECHA DE CONSTRUCCIÓN: 
JURISDICCION SANITARIA: 	LOCALIDAD: 
MUNICIPIO: 	VALIDO: 
PLANO: 	REALIZÓ LEVANTAMIENTO: 



Jurisdicción Sanitaria I

Población Total: 8,395

Población SSM: 5,627

***Afiliados al Seguro Popular: 6,473**

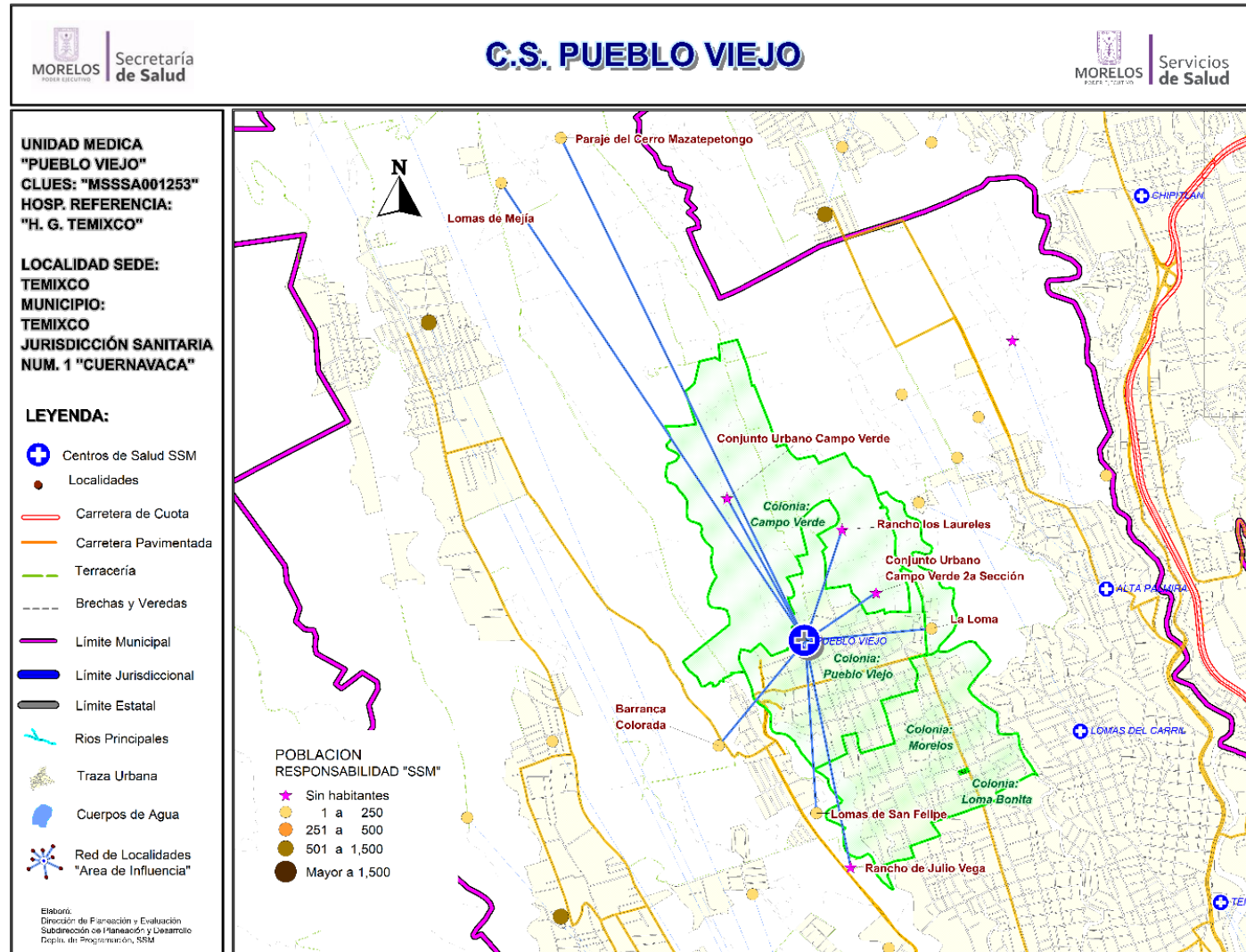



Centro de Salud Pueblo Viejo

Población del Área de Influencia					
Localidad Sede		TEMIXCO		Hosp. de Referencia	
Clave CLUES		MSSSA001253		Tipo de Unidad	
				HOSP. GRAL. DE TEMIXCO	
				URBANO-03	
No.	CLAVE LOCALIDAD	NOMBRE LOCALIDAD	NOMBRE COLONIA	POBLACIÓN TOTAL 2018	POBLACIÓN RESP. SSM 2018
1	170180001	Temixco	CAMPO VERDE	356	40
2	170180001	Temixco	LOMA BONITA	65	16
3	170180001	Temixco	MORELOS	4,822	3,277
4	170180001	Temixco	PUEBLO VIEJO	2,962	2,148
5	170180069	Barranca Colorada		20	18
6	170180077	Conjunto Urbano Campo Verde		0	0
7	170180076	Conjunto Urbano Campo Verde 2da. Sec		0	0
8	170180074	La Loma		101	70
9	170180058	Lomas de Mejía		18	16
10	170180059	Lomas de San Felipe		39	31
11	170180061	Paraje del Cerro Mazatepetongo		12	11
12	170180062	Rancho de Julio Vega		0	0
13	170180066	Rancho los Laureles		0	0
TOTAL				8,395	5,627



CS Pueblo Viejo: Morbilidad / SIS

MORBILIDAD DEL CS PUEBLO VIEJO (CLUES:MSSSA001253), 2017.

No.	PADECIMIENTO	CLAVE CIE10	CASOS	
			NÚM.	TASA *
1	Infecciones respiratorias agudas	J00-J06, J20, J21 excepto J02.0 y J03.0	398	64.35
2	Ulceras, gastritis y duodenitis	K25-K29	143	23.12
3	Infeccion de vías urinarias	N30, N34, N39.0	100	16.17
4	Infecciones intestinales por otros organismos y las mal definidas	A04, A08-A09 excepto A08.0	37	5.98
5	Vulvovaginitis	N76	34	5.50
6	Otitis media aguda	H65.0-H65.1	17	2.75
7	Intoxicacion por picadura de alacran	T63.2, X22	15	2.43
8	Escabiosis	B86	13	2.10
9	Hipertension arterial	I10-I15	13	2.10
10	Gingivitis y enfermedad periodontal	K05	13	2.10
	Resto de Diagnosticos		234	37.83
	TOTAL CAUSAS		1017	

POBLACIÓN RESPONSABILIDAD SSM, 2017

6185

Fuente: SUIVE/SSM 2017 (incluye solo casos SSM). Proyección de población 2017, CONAPO-DGIS. *Tasa por 1,000 hab. del área de influencia de la Unidad Médica.

REPORTE SIS

Año	2012	2013	2014	2015	2016	2017
Total de Embarazadas 1° vez	224	307	195	313	129	92
Total de embarazadas Adolescentes 1° vez	49	61	43	62	22	32
Total de Pacientes de MPF	157	185	221	216	222	258
Total de Pacientes Referidos	127	232	226	291	291	120
Total de Pacientes Contrareferidos	0	0	0	0	0	3
Total DM en Tratamiento	40	49	66	81	64	53
Total DM en Control	21	39	45	66	36	23
Total HTA en Tratamiento	30	39	94	61	61	48
Total HTA en Control	19	28	34	46	41	26

Fuente: Subsistema de Prestación de Servicios (SIS) cierre anual 2012 - 2017. s/d= sin datos



CS Pueblo Viejo: SINERHIAS y Productividad

Nombre: PUEBLO VIEJO

CLUES: MSSSA001253

Jurisdicción: No. I

Concepto	2017	Concepto	2017
Infraestructura			
Consultorios	1	Personal de enfermería	2
- Generales	1	- Enfermeras en contacto	2
- Estomatología	0	- Enfermeras en otra actividad	0
- Otros	0		
Salas de expulsión	0	Consulta otorgada	
		Consulta externa	3,142
		- Consulta general	3,142
		- Consulta odontológica	0
Recurso humano			
Médicos en contacto	1	Indicadores de productividad 1/	
- Generales	1	Consulta general por médico general 2/	12.5
- Odontólogos	0	Consulta odontológica por odontólogo 3/	0.0
- Otros	0		
Médicos pasantes	0		
- P. de medicina	0		
- P. de odontología	0		

1/ Se consideran 252 días hábiles.

2/ Incluye consulta general y médicos generales más pasantes de medicina.

3/ Incluye consulta odontológica y odontólogos más pasantes de odontología.

Fuente: SSA/DGIS/Cubos dinámicos de información 2017.

SINERHIAS/SIS/ Cubos dinámicos 2017.

Elaboró: Departamento de Evaluación



CS Pueblo Viejo: Plano arquitectónico

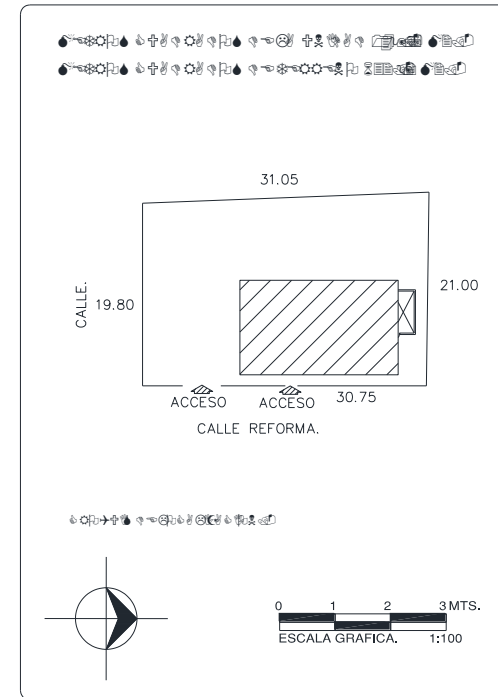
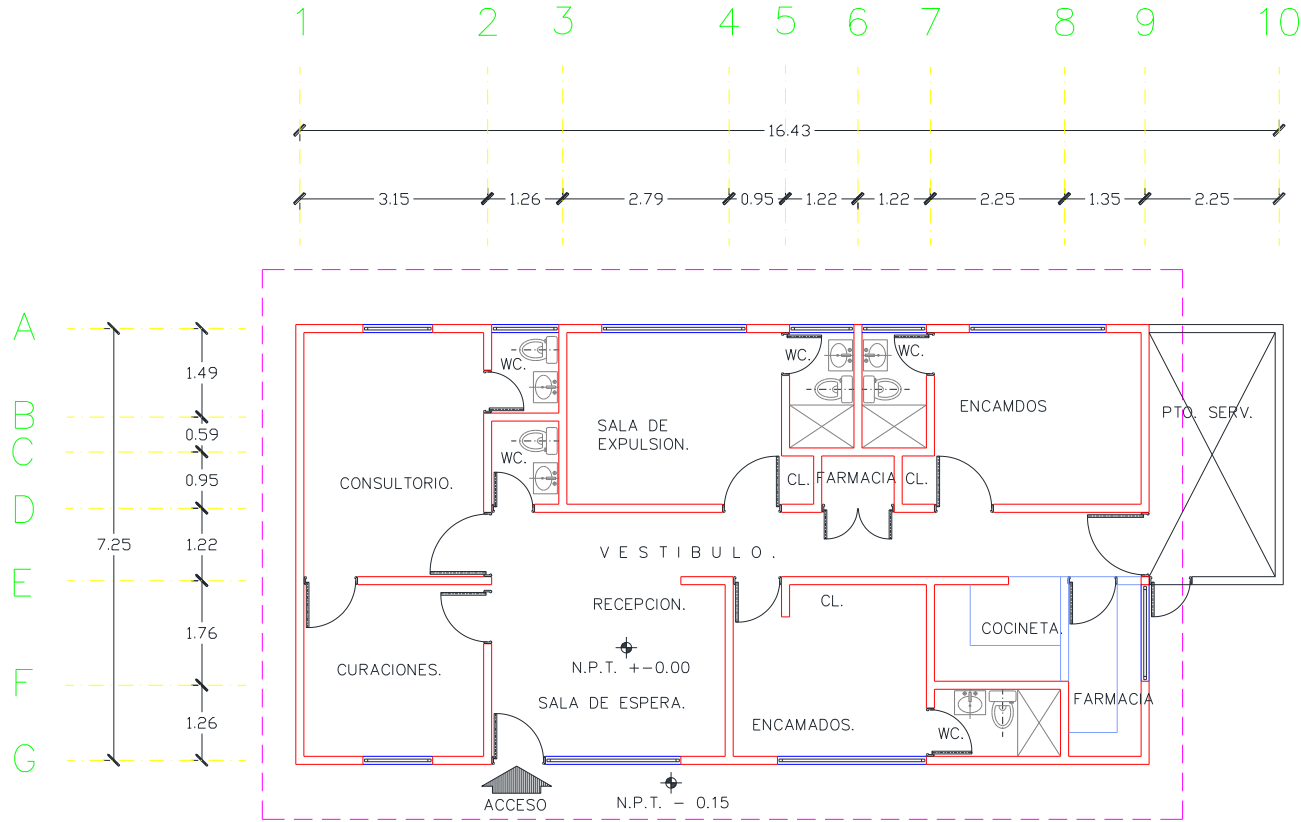

CENTRO DE SALUD:	FECHA DE CONSTRUCCIÓN:	
JURISDICCION SANITARIA:		
MUNICIPIO:	LOCALIDAD:	
PLANO:		
CLAVE CLUES:	FECHA DE ACTUALIZACIÓN:	VALIDO:
REALIZÓ LEVANTAMIENTO:		



Jurisdicción Sanitaria I

Población Total: 27,366

Población SSM: 15,686

***Afiliados al Seguro Popular: 13,713**

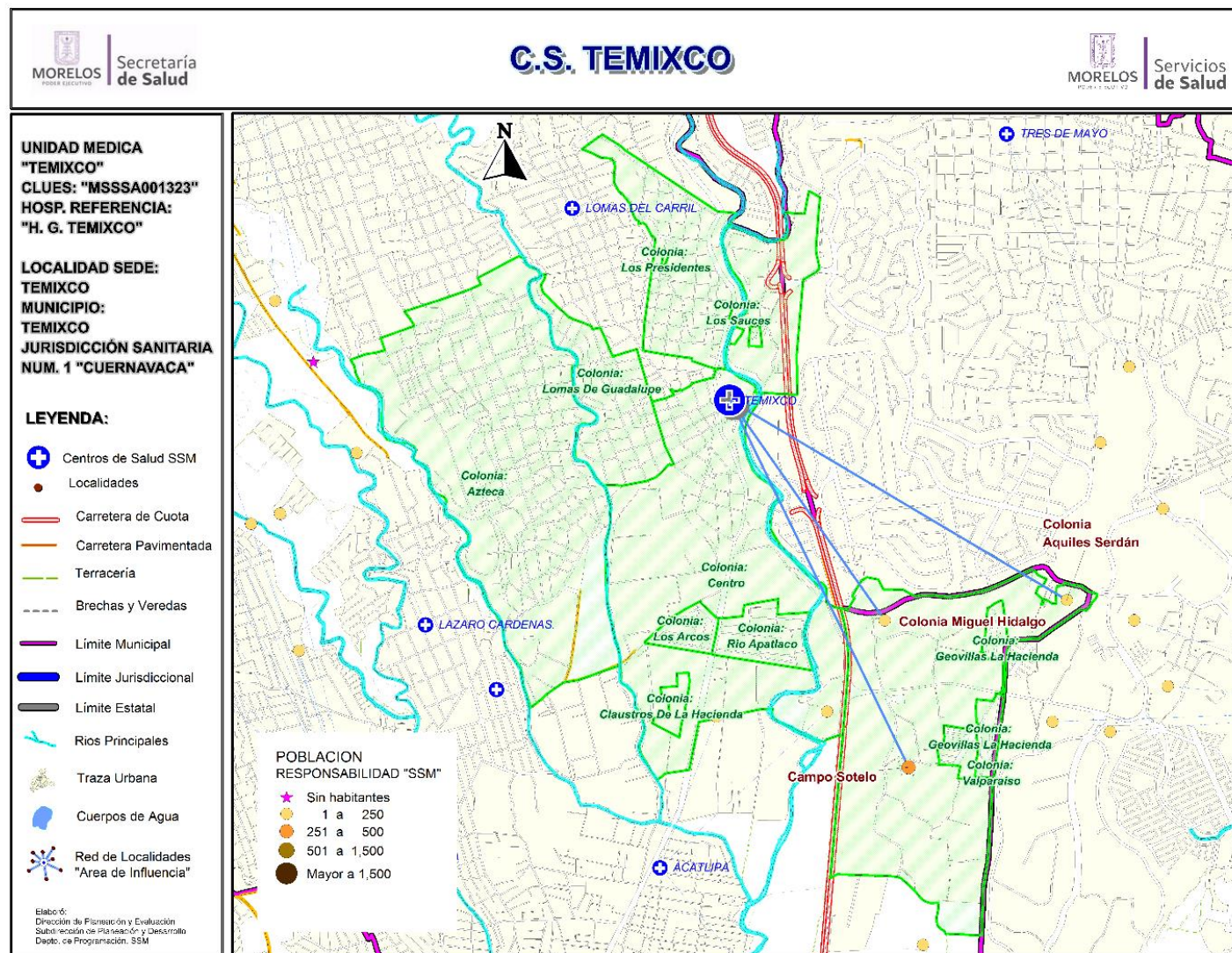



Centro de Salud Temixco

Población del Área de Influencia					
Localidad Sede		TEMIXCO	Hosp. de Referencia		HOSP. GRAL. DE TEMIXCO
Clave CLUES		MSSSA001323	Tipo de Unidad		URBANO-03
No.	CLAVE LOCALIDAD	NOMBRE LOCALIDAD	NOMBRE COLONIA	POBLACIÓN TOTAL 2018	POBLACIÓN RESP. SSM 2018
1	170180001	Temixco	ACATLIPA	42	23
2	170180001	Temixco	AZTECA	12,595	8,215
3	170180001	Temixco	CENTRO	5,545	2,740
4	170180001	Temixco	LAS ANIMAS	671	337
5	170180001	Temixco	LOMAS DE GUADALUPE	4,049	2,376
6	170180001	Temixco	LOS ARCOS	305	81
7	170180001	Temixco	LOS PRESIDENTES	2,257	1,124
8	170180001	Temixco	MIGUEL HIDALGO (CAMPO SOTELO)	120	91
9	170180001	Temixco	RIO APATLACO	330	142
10	170180030	Campo Sotelo		917	399
11	170180048	Colonia Aquiles Serdán		18	7
12	170180070	Colonia Miguel Hidalgo		517	151
TOTAL				27,366	15,686



CS Temixco: Morbilidad / SIS

MORBILIDAD DEL CS TEMIXCO (CLUES:MSSSA001323), 2017.				
No.	PADECIMIENTO	CLAVE CIE10	CASOS	
			NÚM.	TASA *
1	Infecciones respiratorias agudas	J00-J06, J20, J21 excepto J02.0 y J03.0	1079	70.78
2	Infeccion de vias urinarias	N30, N34, N39.0	181	11.87
3	Infecciones intestinales por otros organismos y las mal definidas	A04, A08-A09 excepto A08.0	162	10.63
4	Ulceras, gastritis y duodenitis	K25-K29	100	6.56
5	Gingivitis y enfermedad periodontal	K05	95	6.23
6	Vulvovaginitis	N76	53	3.48
7	Conjuntivitis	H10	21	1.38
8	Otitis media aguda	H65.0-H65.1	20	1.31
9	Mordeduras por perro	W54	4	0.26
10	Mordeduras por otros mamiferos	W55	4	0.26
	Resto de Diagnosticos		116	7.61
	TOTAL CAUSAS		1835	

POBLACIÓN RESPONSABILIDAD SSM, 2017

15245

Fuente: SUIVE/SSM 2017 (incluye solo casos SSM). Proyección de población 2017, CONAPO-DGIS. *Tasa por 1,000 hab. del área de influencia de la Unidad Médica.

REPORTE SIS						
Año	2012	2013	2014	2015	2016	2017
Total de Embarazadas 1° vez	336	284	303	318	284	121
Total de embarazadas Adolescentes 1° vez	97	88	84	80	72	27
Total de Pacientes de MPF	184	246	246	155	156	0
Total de Pacientes Referidos	629	449	477	513	455	252
Total de Pacientes Contrareferidos	0	0	0	0	0	0
Total DM en Tratamiento	66	94	56	73	207	s/d
Total DM en Control	1	0	5	6	29	s/d
Total HTA en Tratamiento	38	94	29	50	201	s/d
Total HTA en Control	9	0	18	4	149	s/d

Fuente: Subsistema de Prestación de Servicios (SIS) cierre anual 2012 - 2017. s/d= sin datos



CS Temixco: SINERHIAS y Productividad

Nombre: TEMIXCO
CLUES: MSSSA001323
Jurisdicción: No. I

Concepto	2017	Concepto	2017
Infraestructura			
Consultorios	5	Personal de enfermería	9
- Generales	4	- Enfermeras en contacto	9
- Estomatología	1	- Enfermeras en otra actividad	0
- Otros	0		
Salas de expulsión	0		
Recurso humano			
Médicos en contacto	5	Consulta otorgada	
- Generales	4	Consulta externa	9,701
- Odontólogos	1	- Consulta general	8,838
- Otros	0	- Consulta odontológica	863
Médicos pasantes	0		
- P. de medicina	0		
- P. de odontología	0		
		Indicadores de productividad 1/	
		Consulta general por médico general 2/	8.8
		Consulta odontológica por odontólogo 3/	3.4

1/ Se consideran 252 días hábiles.

2/ Incluye consulta general y médicos generales más pasantes de medicina.

3/ Incluye consulta odontológica y odontólogos más pasantes de odontología.

Fuente: SSA/DGIS/Cubos dinámicos de información 2017.

SINERHIAS/SIS/ Cubos dinámicos 2017.

Elaboró: Departamento de Evaluación



CS Temixco: Plano arquitectónico

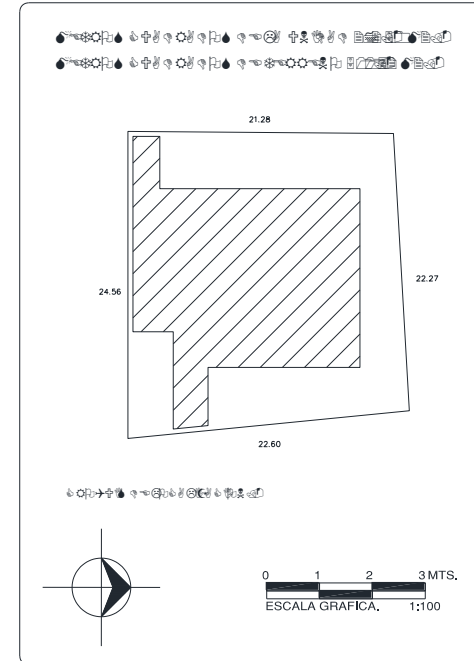
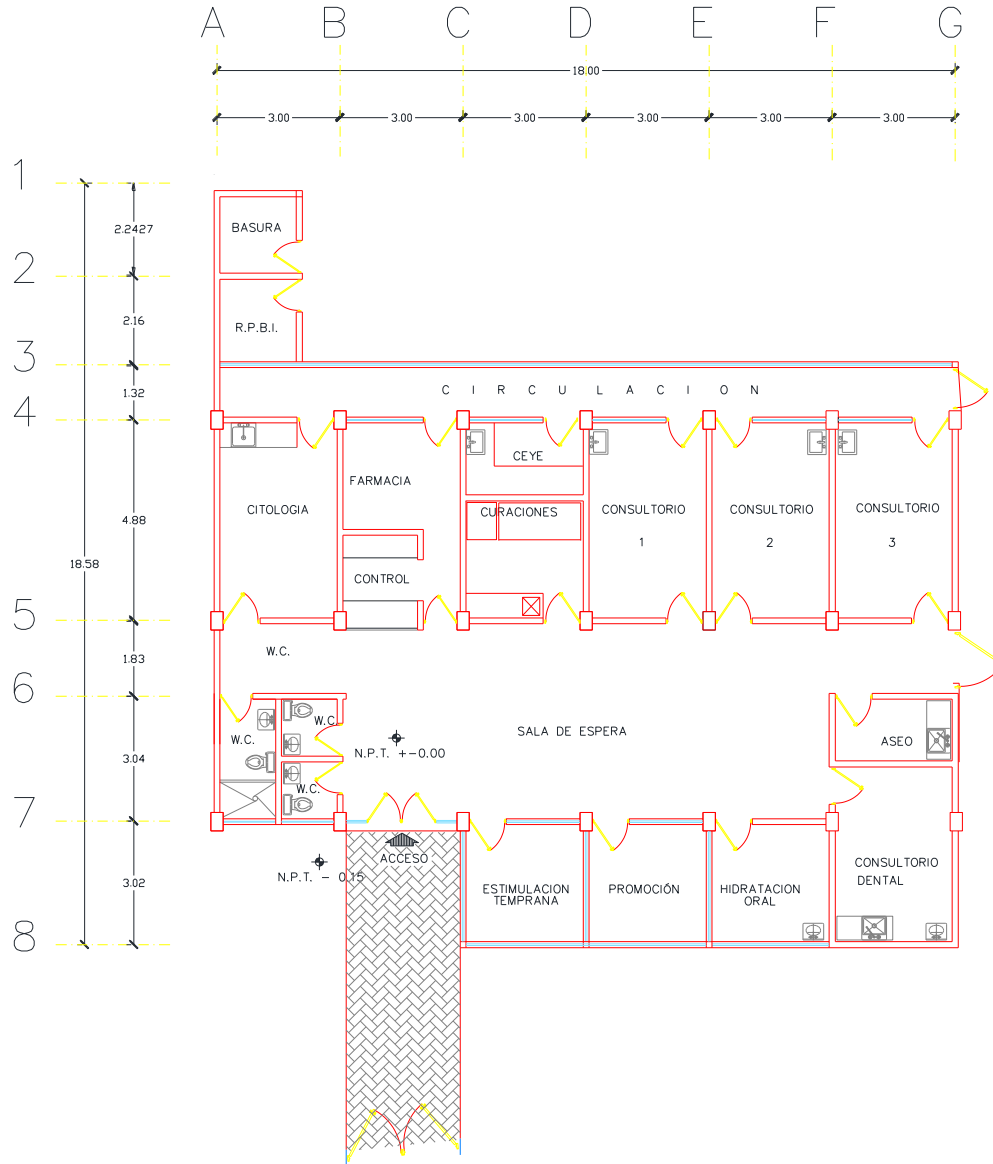

CENTRO DE SALUD:	FECHA DE CONSTRUCCIÓN:		
JURISDICCION SANITARIA:	MUNICIPIO:	LOCALIDAD:	
PLANO:	CLAVE CLUES:	FECHA DE ACTUALIZACIÓN:	VALIDO:
REALIZÓ LEVANTAMIENTO:			



Centro de Salud Tetlama

Jurisdicción Sanitaria I

Población Total: 1,746

Población SSM: 1,372

***Afiliados al Seguro Popular: 1,634**

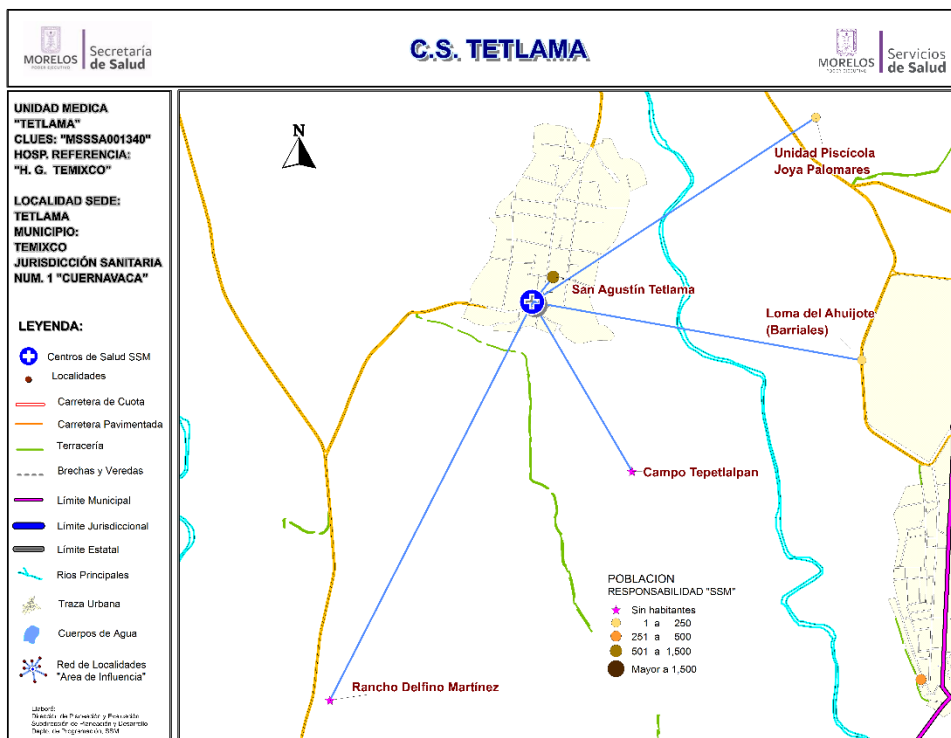

Población del Área de Influencia

No.	CLAVE LOCALIDAD	NOMBRE LOCALIDAD	POBLACIÓN TOTAL 2018	POBLACIÓN RESP. SSM 2018
1	170180053	Campo Tepetlalpan	0	0
2	170180056	Loma del Ahujote (Barrales)	4	4
3	170180075	Rancho Delfino Martínez	0	0
4	170180008	San Agustín Tetlama	1,720	1,348
5	170180046	Unidad Piscícola Joya Palomares	22	20
TOTAL			1,746	1,372



CS Tetlama: Morbilidad / SIS

MORBILIDAD DEL CS TETLAMA (CLUES:MSSSA001340), 2017.

No.	PADECIMIENTO	CLAVE CIE10	CASOS	
			NÚM.	TASA *
1	Infecciones respiratorias agudas	J00-J06, J20, J21 excepto J02.0 y J03.0	290	213.71
2	Infecciones intestinales por otros organismos y las mal definidas	A04, A08-A09 excepto A08.0	50	36.85
3	Infección de vías urinarias	N30, N34, N39.0	38	28.00
4	Vulvovaginitis	N76	27	19.90
5	Conjuntivitis	H10	24	17.69
6	Candidiasis urogenital	B37.3-B37.4	18	13.26
7	Otitis media aguda	H65.0-H65.1	17	12.53
8	Intoxicación por picadura de alacrán	T63.2, X22	16	11.79
9	Obesidad	E66	6	4.42
10	Depresión	F32	3	2.21
	Resto de Diagnósticos		116	85.48
	TOTAL CAUSAS		605	

POBLACIÓN RESPONSABILIDAD SSM, 2017

1357

Fuente: SUIVE/SSM 2017 (incluye solo casos SSM). Proyección de población 2017, CONAPO-DGIS. *Tasa por 1,000 hab. del área de influencia de la Unidad Médica.

REPORTE SIS

Año	2012	2013	2014	2015	2016	2017
Total de Embarazadas 1° vez	55	46	47	40	48	46
Total de embarazadas Adolescentes 1° vez	19	15	12	14	10	18
Total de Pacientes de MPF	85	76	58	82	96	90
Total de Pacientes Referidos	42	49	38	159	229	45
Total de Pacientes Contrareferidos	0	0	0	0	0	0
Total DM en Tratamiento	74	76	78	94	57	s/d
Total DM en Control	36	33	33	62	5	s/d
Total HTA en Tratamiento	24	30	32	41	26	s/d
Total HTA en Control	24	25	25	33	18	s/d

Fuente: Subsistema de Prestación de Servicios (SIS) cierre anual 2012 - 2017. s/d= sin datos



CS Tetlama: SINERHIAS y Productividad

Nombre: TETLAMA
CLUES: MSSSA001340
Jurisdicción: No. I

Concepto	2017	Concepto	2017
Infraestructura			
Consultorios	1	Personal de enfermería	2
- Generales	1	- Enfermeras en contacto	2
- Estomatología	0	- Enfermeras en otra actividad	0
- Otros	0		
Salas de expulsión	0		
Recurso humano			
Médicos en contacto	1	Consulta otorgada	
- Generales	0	Consulta externa	1,583
- Odontólogos	0	- Consulta general	1,583
- Otros	0	- Consulta odontológica	0
Médicos pasantes	1		
- P. de medicina	1		
- P. de odontología	0		
		Indicadores de productividad 1/	
		Consulta general por médico general 2/	6.3
		Consulta odontológica por odontólogo 3/	0.0

1/ Se consideran 252 días hábiles.

2/ Incluye consulta general y médicos generales más pasantes de medicina.

3/ Incluye consulta odontológica y odontólogos más pasantes de odontología.

Fuente: SSA/DGIS/Cubos dinámicos de información 2017.

SINERHIAS/SIS/ Cubos dinámicos 2017.

Elaboró: Departamento de Evaluación



CS Tetlama: Plano arquitectónico

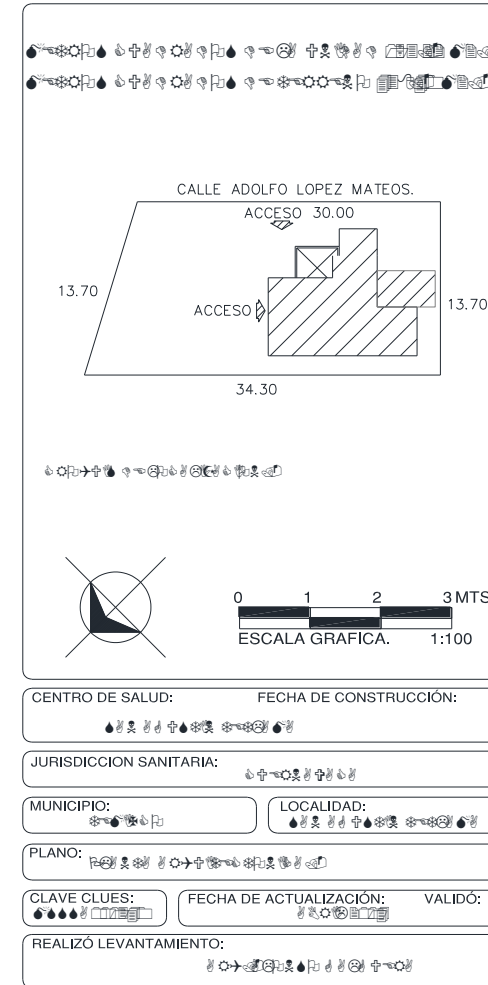
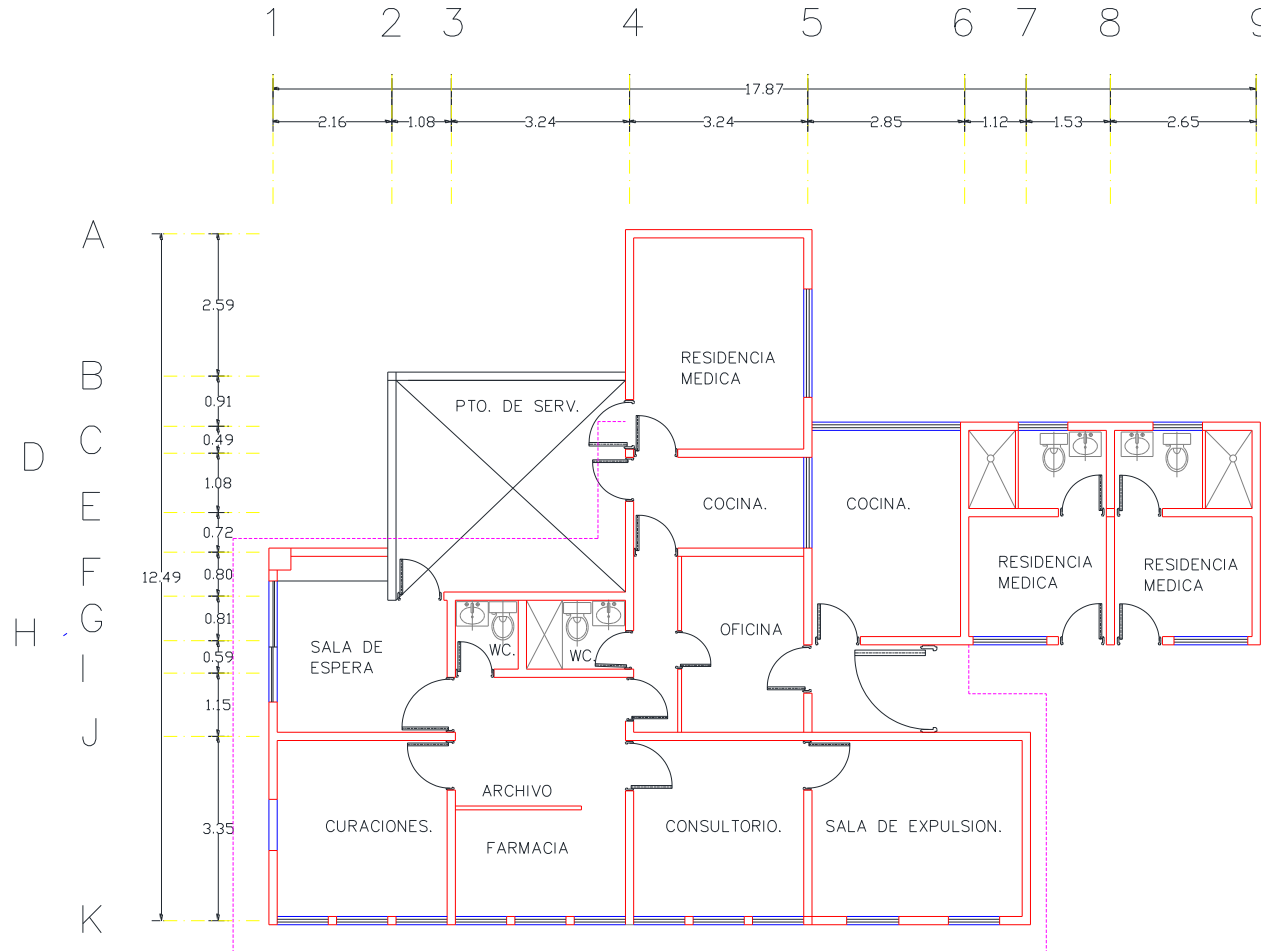



Centro de Salud Villa de las Flores

Jurisdicción Sanitaria I

Población Total: 6,057

Población SSM: 3,881

***Afiliados al Seguro Popular: 4,853**

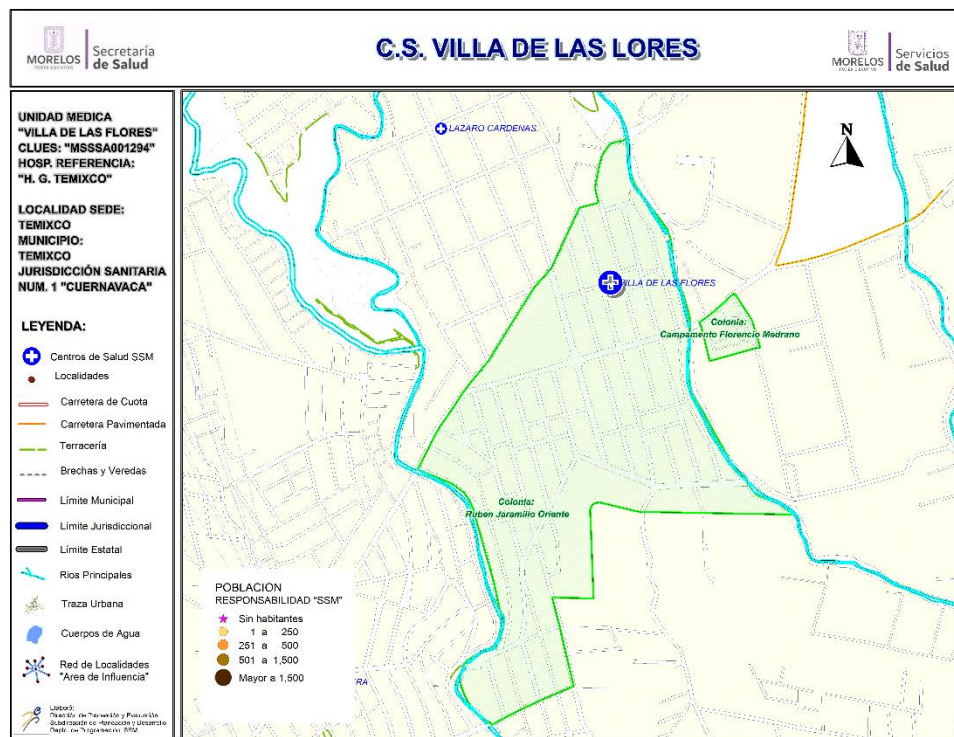

Población del Área de Influencia

Localidad Sede	TEMIXCO	Hosp. de Referencia	HOSP. GRAL. DE TEMIXCO		
Clave CLUES	MSSA001294	Tipo de Unidad	URBANO-02		
No.	CLAVE LOCALIDAD	NOMBRE LOCALIDAD	NOMBRE DE LA COLONIA	POBLACIÓN TOTAL 2018	POBLACIÓN SSM 2018
1	170180001	Temixco	CAMPAMENTO FLORENCIO MEDRANO	151	80
2	170180001	Temixco	RUBEN JARAMILLO ORIENTE	5,906	3,801
TOTAL				6,057	3,881



CS Villa de las Flores: Morbilidad / SIS

MORBILIDAD DEL CS VILLA DE LAS FLORES (CLUES:MSSSA001294), 2017.

No.	PADECIMIENTO	CLAVE CIE10	CASOS	
			NÚM.	TASA *
1	Infecciones respiratorias agudas	J00-J06, J20, J21 excepto J02.0 y J03.0	377	100.59
2	Gingivitis y enfermedad periodontal	K05	302	80.58
3	Infeccion de vias urinarias	N30, N34, N39.0	68	18.14
4	Infecciones intestinales por otros organismos y las mal definidas	A04, A08-A09 excepto A08.0	66	17.61
5	Vulvovaginitis	N76	47	12.54
6	Ulceras, gastritis y duodenitis	K25-K29	34	9.07
7	Conjuntivitis	H10	16	4.27
8	Varicela	B01	14	3.74
9	Diabetes mellitus no insulino dependiente (Tipo II)	E11-E14	5	1.33
10	Mordeduras por perro	W54	5	1.33
	Resto de Diagnosticos		35	9.34
	TOTAL CAUSAS		969	

POBLACIÓN RESPONSABILIDAD SSM, 2017

3748

Fuente: SUIVE/SSM 2017 (incluye solo casos SSM). Proyección de población 2017, CONAPO-DGIS. *Tasa por 1,000 hab. del área de influencia de la Unidad Médica.

REPORTE SIS

Año	2012	2013	2014	2015	2016	2017
Total de Embarazadas 1° vez	115	149	133	117	97	44
Total de embarazadas Adolescentes 1° vez	30	15	32	18	7	16
Total de Pacientes de MPF	166	141	145	138	89	98
Total de Pacientes Referidos	223	280	314	383	359	72
Total de Pacientes Contrareferidos	0	0	0	0	0	1
Total DM en Tratamiento	67	90	113	161	65	s/d
Total DM en Control	1	5	41	14	6	s/d
Total HTA en Tratamiento	98	103	84	125	88	s/d
Total HTA en Control	9	12	68	74	74	s/d

Fuente: Subsistema de Prestación de Servicios (SIS) cierre anual 2012 - 2017. s/d= sin datos



CS Villa de las Flores: SINERHIAS y Productividad

Nombre: VILLA DE LAS FLORES

CLUES: MSSSA001294

Jurisdicción: No. I

Concepto	2017	Concepto	2017
Infraestructura			
Consultorios	3	Personal de enfermería	3
- Generales	2	- Enfermeras en contacto	3
- Estomatología	1	- Enfermeras en otra actividad	0
- Otros	0		
Salas de expulsión	0		
Recurso humano			
Médicos en contacto	4	Consulta otorgada	
- Generales	2	Consulta externa	6,181
- Odontólogos	1	- Consulta general	5,527
- Otros	0	- Consulta odontológica	654
Médicos pasantes	1		
- P. de medicina	0		
- P. de odontología	1		
		Indicadores de productividad 1/	
		Consulta general por médico general 2/	11.0
		Consulta odontológica por odontólogo 3/	1.3

1/ Se consideran 252 días hábiles.

2/ Incluye consulta general y médicos generales más pasantes de medicina.

3/ Incluye consulta odontológica y odontólogos más pasantes de odontología.

Fuente: SSA/DGIS/Cubos dinámicos de información 2017.

SINERHIAS/SIS/ Cubos dinámicos 2017.

Elaboró: Departamento de Evaluación



CS Villa de las Flores: Plano arquitectónico

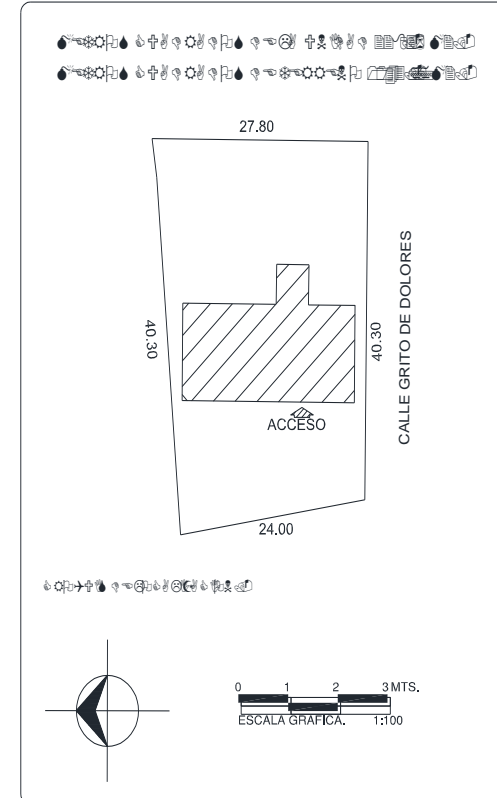
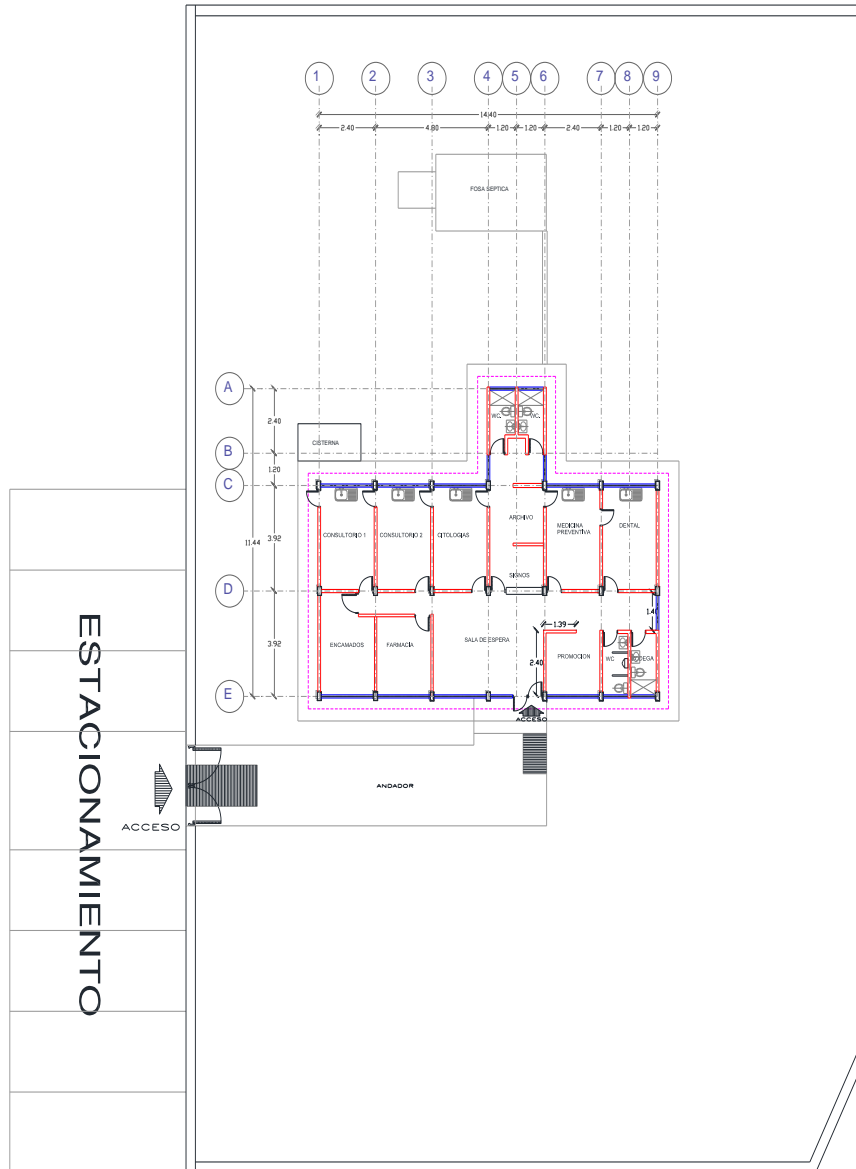

UNIDAD:	
JURISDICCION SANITARIA:	
MUNICIPIO:	LOCALIDAD:
PLANO:	
CLAVE CLUE:	FECHA DE ACTUALIZACION:
REALIZÓ LEVANTAMIENTO:	

Municipio: Tepoztlán

Jurisdicción Sanitaria I

Población Total 2018: 47,691 habitantes

Afiliados al Seguro Popular: 21,677 habitantes

UNIDADES DE SALUD

UNIDADES DE PRIMER NIVEL: 7

UNIDADES DE SEGUNDO NIVEL: 0

UNIDADES DE TERCER NIVEL: 0

UNIDADES MÉDICAS MÓVILES: 2

1 - TIPO I

1 - TIPO III

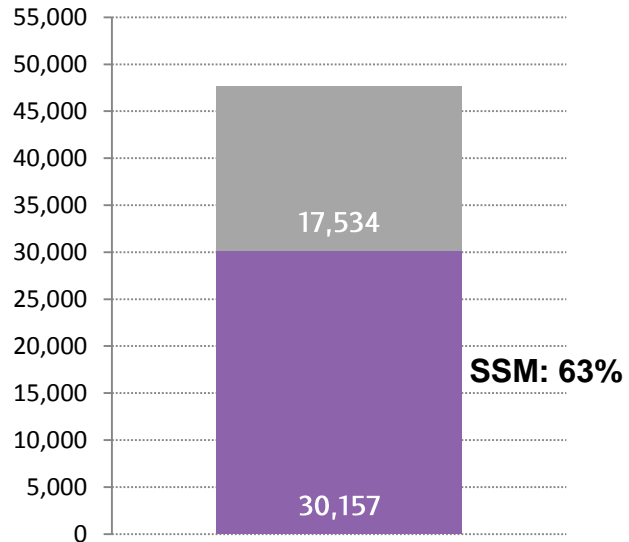

Rango de Edad	Hombres	Mujeres	TOTAL
< 1	381	431	812
1 - 4	1,650	1,626	3,276
5 - 9	2,110	2,075	4,185
10 - 14	2,105	2,057	4,162
15 - 19	2,041	2,097	4,138
20 - 24	2,056	2,124	4,180
25 - 29	1,920	2,029	3,949
30 - 34	1,595	1,738	3,333
35 - 39	1,546	1,768	3,314
40 - 44	1,519	1,699	3,218
45 - 49	1,451	1,659	3,110
50 - 54	1,220	1,365	2,585
55 - 59	990	1,139	2,129
60 - 64	796	918	1,714
65-69	543	645	1,188
70-74	412	475	887
75-79	301	323	624
80-84	226	226	452
85 y más	201	234	435
Total	23,063	24,628	47,691

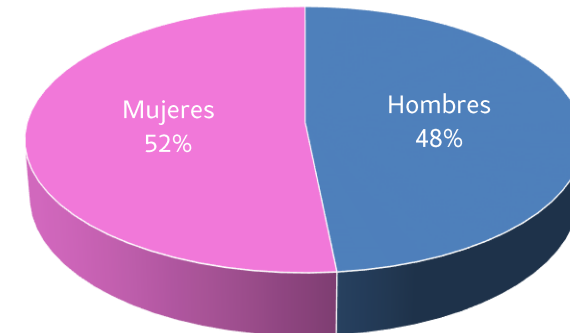



Ubicación Geográfica

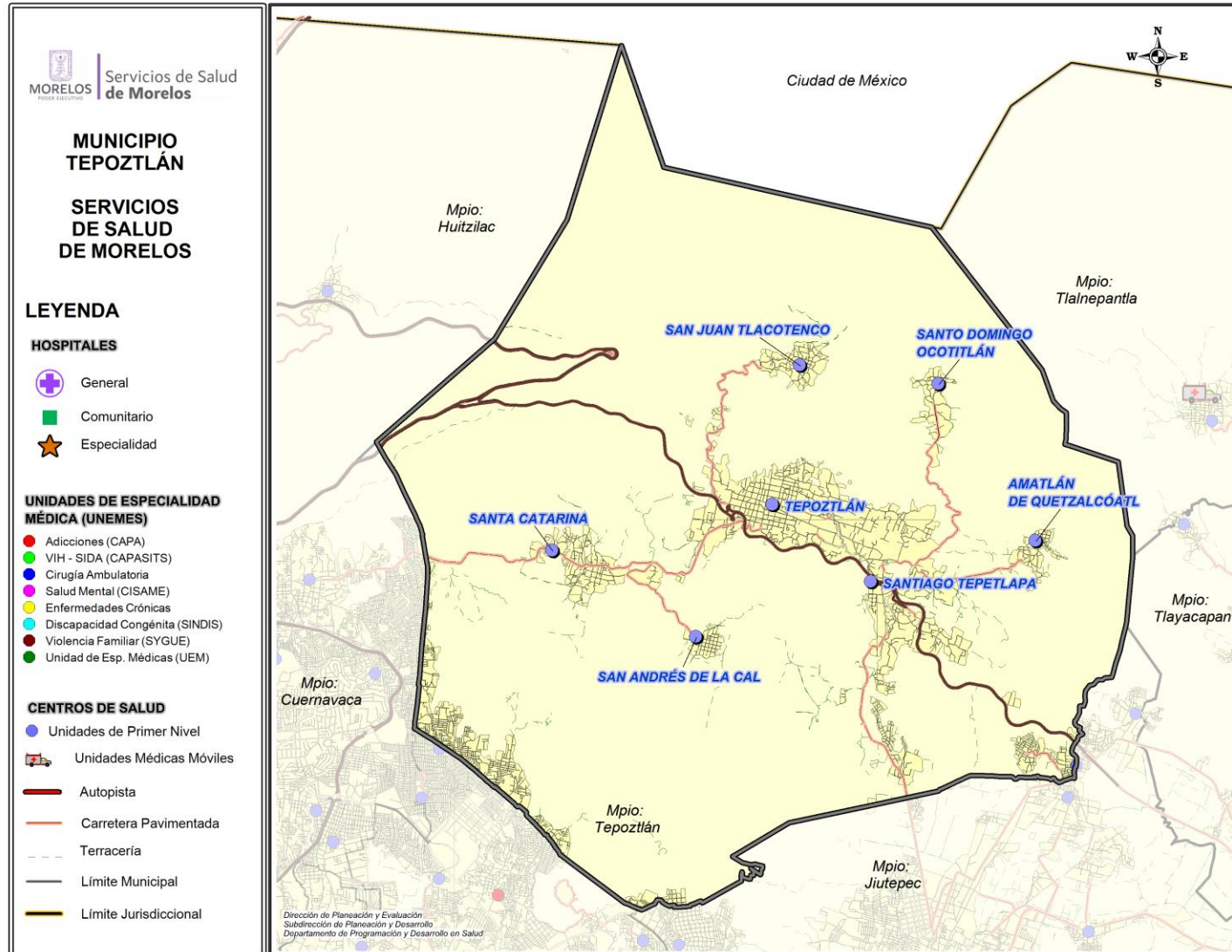



Centro de Salud Amatlán de Quetzalcoatl

Jurisdicción Sanitaria I

Población Total: 1,394

Población SSM: 1,125

***Afiliados al Seguro Popular: 1,139**

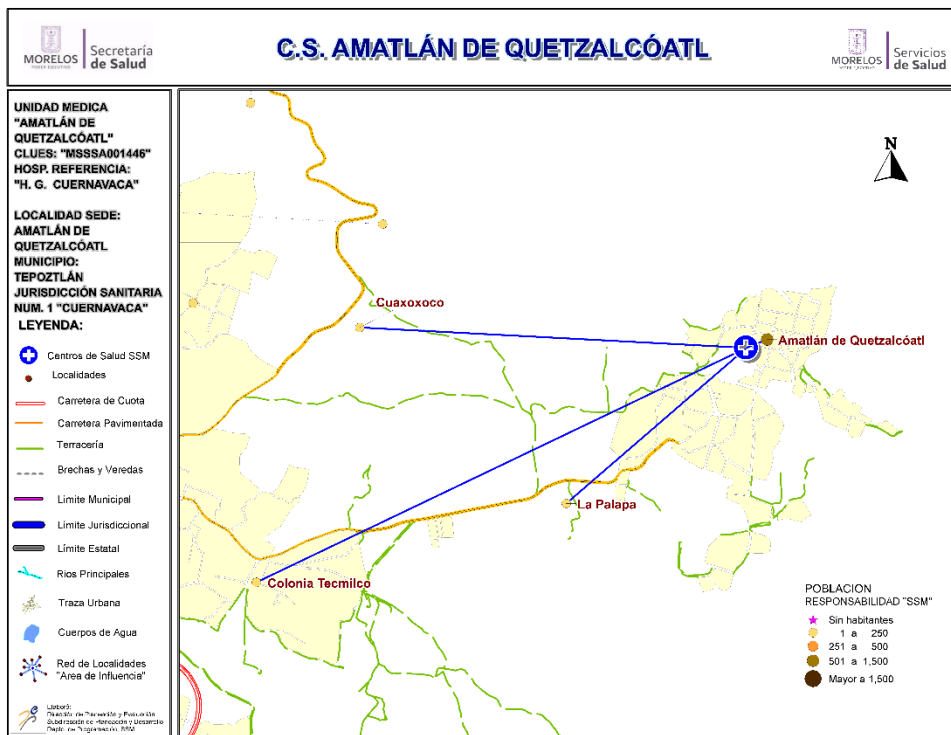

Población del Área de Influencia

Localidad Sede	AMATLÁN DE QUETZALCÓATL	Hosp. de Referencia	HOSP. GRAL. DE CUERNAVACA	
Clave CLUES	MSSSA001446	Tipo de Unidad	RURAL-01	
No.	CLAVE LOCALIDAD	NOMBRE LOCALIDAD	POBLACIÓN TOTAL 2018	POBLACIÓN RESP. SSM 2018
1	170200003	Amatlán de Quetzalcoatl	1,179	963
2	170200017	Colonia Tecmilco	123	93
3	170200090	Cuaxoxoco	6	2
4	170200042	La Palapa	86	67
TOTAL			1,394	1,125



CS Amatlán de Quetzalcoatl: Morbilidad / SIS

MORBILIDAD DEL CS AMATLAN DE QUETZALCOATL (CLUES:MSSSA001446), 2017.

No.	PADECIMIENTO	CLAVE CIE10	CASOS	
			NÚM.	TASA *
1	Infecciones respiratorias agudas	J00-J06, J20, J21 excepto J02.0 y J03.0	368	330.64
2	Infecciones intestinales por otros organismos y las mal definidas	A04, A08-A09 excepto A08.0	61	54.81
3	Diabetes mellitus no insulino dependiente (Tipo II)	E11-E14	38	34.14
4	Infeccion de vias urinarias	N30, N34, N39.0	37	33.24
5	Intoxicacion por picadura de alacran	T63.2, X22	35	31.45
6	Hipertension arterial	I10-I15	26	23.36
7	Vulvovaginitis	N76	23	20.66
8	Obesidad	E66	10	8.98
9	Otitis media aguda	H65.0-H65.1	10	8.98
10	Otras infecciones intestinales debidas a protozoarios	A07.0, A07.2, A07.9	5	4.49
	Resto de Diagnosticos		181	162.62
	TOTAL CAUSAS		794	

POBLACIÓN RESPONSABILIDAD SSM, 2017

1113

Fuente: SUIVE/SSM 2017 (incluye solo casos SSM). Proyección de población 2017, CONAPO-DGIS. *Tasa por 1,000 hab. del área de influencia de la Unidad Médica.

REPORTE SIS

Año	2012	2013	2014	2015	2016	2017
Total de Embarazadas 1° vez	28	31	39	35	36	27
Total de embarazadas Adolescentes 1° vez	6	6	6	10	9	5
Total de Pacientes de MPF	80	108	108	109	93	97
Total de Pacientes Referidos	86	92	84	154	128	21
Total de Pacientes Contrareferidos	0	0	0	0	0	0
Total DM en Tratamiento	63	58	65	68	36	8
Total DM en Control	16	12	42	42	0	2
Total HTA en Tratamiento	42	50	50	54	40	5
Total HTA en Control	29	30	37	35	28	4

Fuente: Subsistema de Prestación de Servicios (SIS) cierre anual 2012 - 2017. s/d= sin datos



CS Amatlán de Quetzalcoatl: SINERHIAS y Productividad

Nombre: AMATLÁN DE QUETZALCÓATL

CLUES: MSSSA001446

Jurisdicción: No. I

Concepto	2017	Concepto	2017
Infraestructura			
Consultorios	2	Personal de enfermería	2
- Generales	2	- Enfermeras en contacto	2
- Estomatología	0	- Enfermeras en otra actividad	0
- Otros	0		
Salas de expulsión	0		
Recurso humano			
Médicos en contacto	2	Consulta otorgada	
- Generales	0	Consulta externa	1,554
- Odontólogos	0	- Consulta general	1,554
- Otros	0	- Consulta odontológica	0
Médicos pasantes	2		
- P. de medicina	2		
- P. de odontología	0		
		Indicadores de productividad 1/	
		Consulta general por médico general 2/	3.1
		Consulta odontológica por odontólogo 3/	0.0

1/ Se consideran 252 días hábiles.

2/ Incluye consulta general y médicos generales más pasantes de medicina.

3/ Incluye consulta odontológica y odontólogos más pasantes de odontología.

Fuente: SSA/DGIS/Cubos dinámicos de información 2017.

SINERHIAS/SIS/ Cubos dinámicos 2017.

Elaboró: Departamento de Evaluación



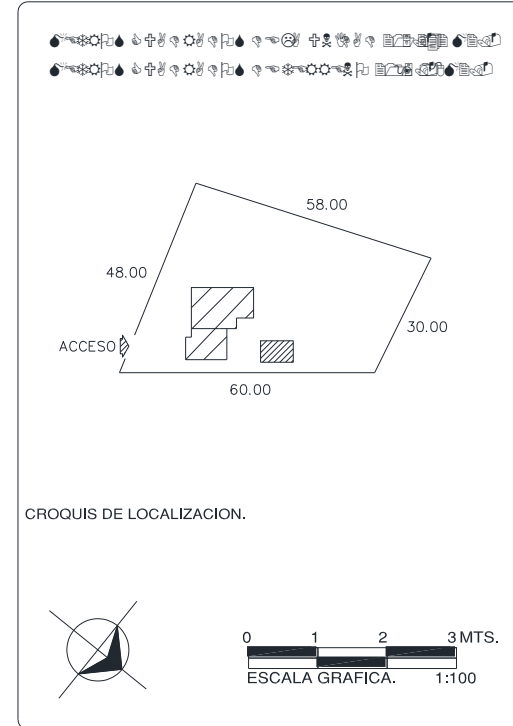
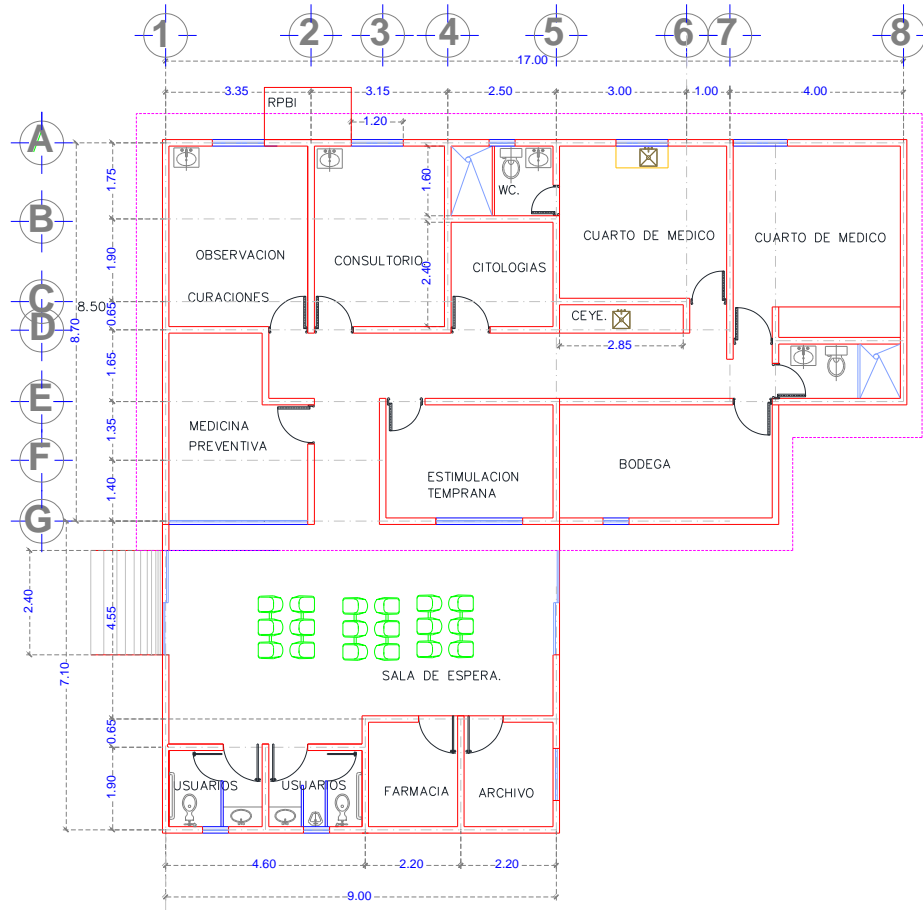

CS Amatlán de Quetzalcoatl: Plano arquitectónico





CENTRO DE SALUD:  FECHA DE CONSTRUCCION: _____

JURISDICCION SANITARIA: 

MUNICIPIO:  LOCALIDAD: 

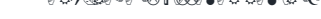
PLANO: 

CLAVE CLUES:  FECHA DE ACTUALIZACION: _____ VALIDO: 

REALIZO LEVANTAMIENTO: 



Centro de Salud San Andrés de la Cal

Jurisdicción Sanitaria I

Población Total: 1,584

Población SSM: 1,099

***Afiliados al Seguro Popular: 846**

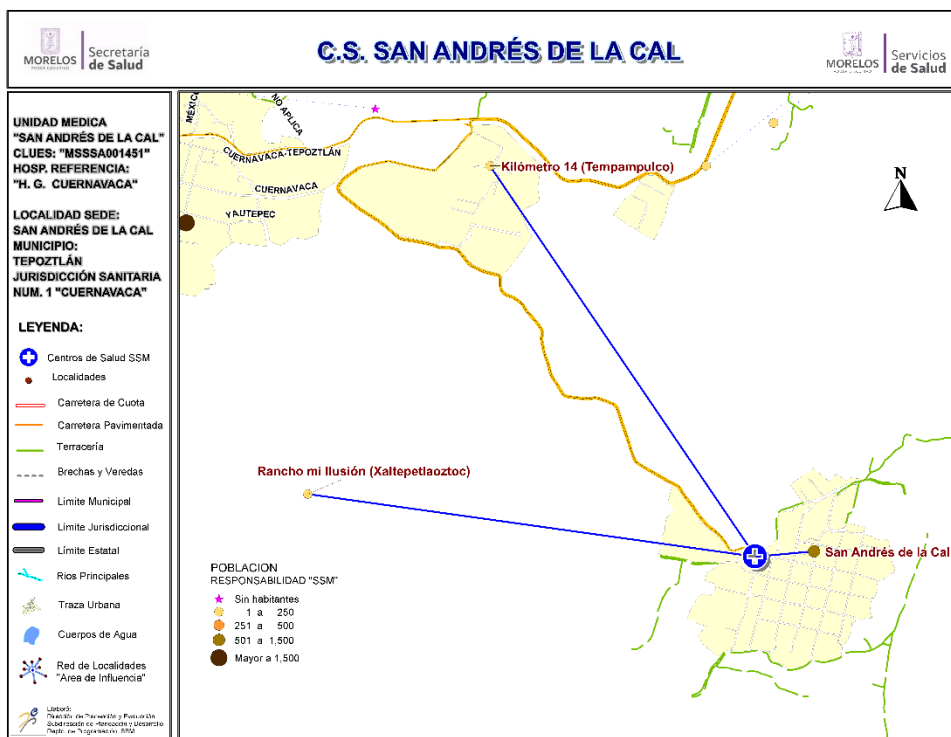

Población del Área de Influencia

Localidad Sede		Hosp. de Referencia	HOSP. GRAL. DE CUERNAVACA	
Clave CLUES		Tipo de Unidad	RURAL-01	
No.	CLAVE LOCALIDAD	NOMBRE LOCALIDAD	POBLACIÓN TOTAL 2018	POBLACIÓN RESP. SSM 2018
1	170200005	San Andrés de la Cal	1,584	1,099
TOTAL			1,584	1,099



CS San Andrés de la Cal: Morbilidad / SIS

MORBILIDAD DEL CS SAN ANDRES CUAUHTEMPAN (CLUES:MSSSA001796), 2017.

No.	PADECIMIENTO	CLAVE CIE10	CASOS	
			NÚM.	TASA *
1	Infecciones respiratorias agudas	J00-J06, J20, J21 excepto J02.0 y J03.0	303	150.45
2	Infecciones intestinales por otros organismos y las mal definidas	A04, A08-A09 excepto A08.0	64	31.78
3	Infeccion de vias urinarias	N30, N34, N39.0	59	29.29
4	Vulvovaginitis	N76	24	11.92
5	Candidiasis urogenital	B37.3-B37.4	17	8.44
6	Violencia intrafamiliar	Y07.0-Y07.2	15	7.45
7	Intoxicacion por picadura de alacran	T63.2, X22	12	5.96
8	Ulceras, gastritis y duodenitis	K25-K29	9	4.47
9	Conjuntivitis	H10	7	3.48
10	Otitis media aguda	H65.0-H65.1	5	2.48
	Resto de Diagnosticos		382	189.67
	TOTAL CAUSAS		897	

POBLACIÓN RESPONSABILIDAD SSM, 2017

2014

Fuente: SUIVE/SSM 2017 (incluye solo casos SSM). Proyección de población 2017, CONAPO-DGIS. *Tasa por 1,000 hab. del área de influencia de la Unidad Médica.

REPORTE SIS

Año	2012	2013	2014	2015	2016	2017
Total de Embarazadas 1° vez	30	30	23	18	17	10
Total de embarazadas Adolescentes 1° vez	3	5	8	7	4	21
Total de Pacientes de MPF	87	58	59	68	79	61
Total de Pacientes Referidos	96	69	100	103	96	50
Total de Pacientes Contrareferidos	0	0	0	0	0	1
Total DM en Tratamiento	85	75	75	83	0	s/d
Total DM en Control	21	27	42	44	0	s/d
Total HTA en Tratamiento	78	55	62	60	0	s/d
Total HTA en Control	49	37	33	47	0	s/d

Fuente: Subsistema de Prestación de Servicios (SIS) cierre anual 2012 - 2017. s/d= sin datos



CS San Andrés de la Cal: SINERHIAS y Productividad

Nombre: SAN ANDRÉS DE LA CAL

CLUES: MSSSA001451

Jurisdicción: No. I

Concepto	2017	Concepto	2017
Infraestructura			
Consultorios	2	Personal de enfermería	2
- Generales	1	- Enfermeras en contacto	2
- Estomatología	1	- Enfermeras en otra actividad	0
- Otros	0		
Salas de expulsión	0		
Recurso humano			
Médicos en contacto	2	Consulta otorgada	
- Generales	0	Consulta externa	1,798
- Odontólogos	1	- Consulta general	1,080
- Otros	0	- Consulta odontológica	718
Médicos pasantes	1		
- P. de medicina	1		
- P. de odontología	0		
		Indicadores de productividad 1/	
		Consulta general por médico general 2/	4.3
		Consulta odontológica por odontólogo 3/	2.8

1/ Se consideran 252 días hábiles.

2/ Incluye consulta general y médicos generales más pasantes de medicina.

3/ Incluye consulta odontológica y odontólogos más pasantes de odontología.

Fuente: SSA/DGIS/Cubos dinámicos de información 2017.

SINERHIAS/SIS/ Cubos dinámicos 2017.

Elaboró: Departamento de Evaluación



CS San Andrés de la Cal: Plano arquitectónico

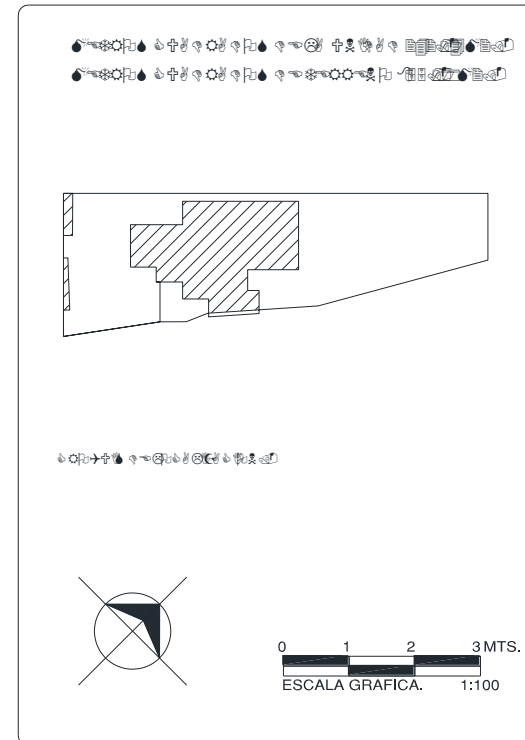
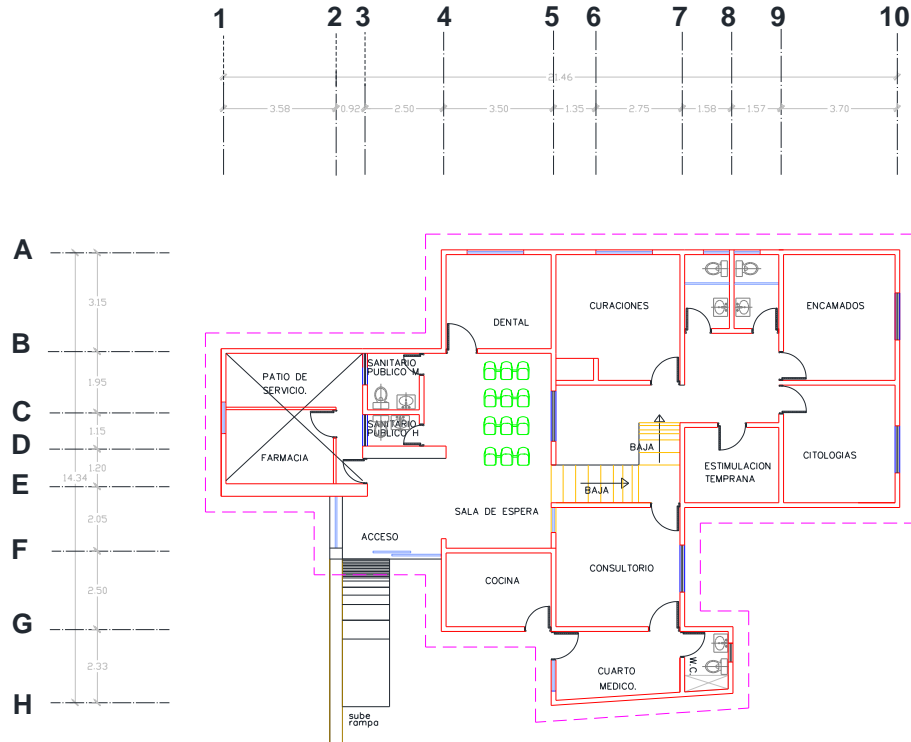

CENTRO DE SALUD: FECHA DE CONSTRUCCIÓN:

JURISDICCION SANITARIA:

MUNICIPIO: LOCALIDAD:

PLANO:

CLAVE CLUES: FECHA DE ACTUALIZACIÓN: VALIDÓ:

REALIZÓ LEVANTAMIENTO:



Centro de Salud San Juan Tlacotenco

Jurisdicción Sanitaria I

Población Total: 2,358

Población SSM: 1,833

***Afiliados al Seguro Popular: 1,570**

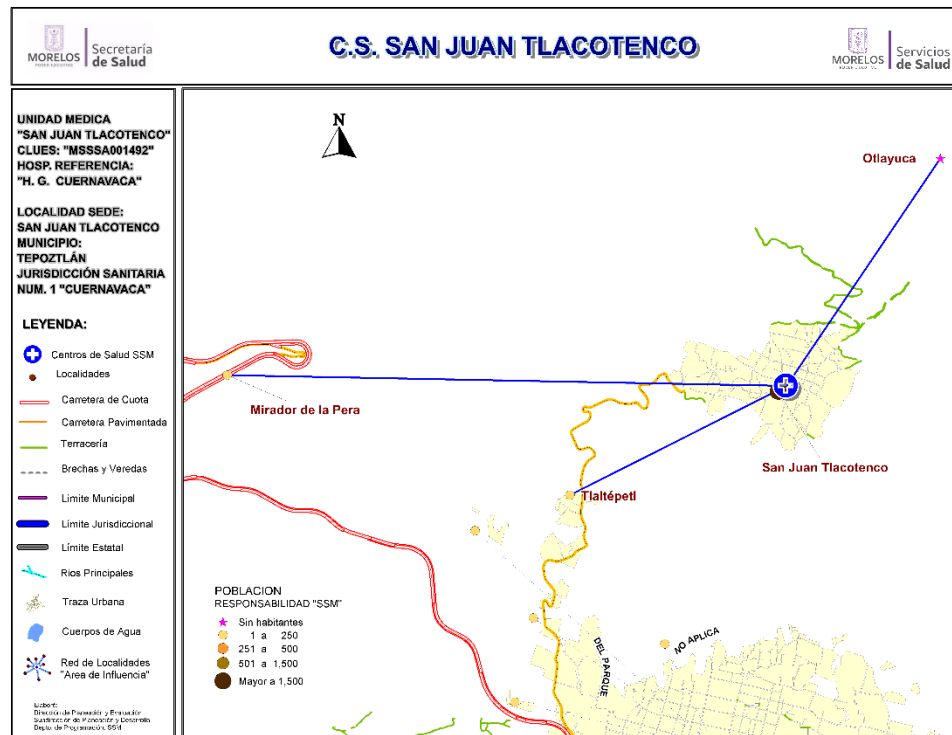

Población del Área de Influencia

Localidad Sede	SAN JUAN TLACOTENCO	Hosp. de Referencia	HOSP. GRAL. DE CUERNAVACA	
Clave CLUES	MSSSA001492	Tipo de Unidad	RURAL-01	
No.	CLAVE LOCALIDAD	NOMBRE LOCALIDAD	POBLACIÓN TOTAL 2018	POBLACIÓN RESP. SSM 2018
1	170200041	Mirador de la Pera	5	4
2	170200117	Otlayuca	0	0
3	170200009	San Juan Tlacotenco	2,165	1,682
4	170200038	Tlaltépetl	188	147
TOTAL			2,358	1,833



CS San Juan Tlacotenco: Morbilidad / SIS

MORBILIDAD DEL CS SAN JUAN TLACOTENCO (CLUES:MSSSA001492), 2017.

No.	PADECIMIENTO	CLAVE CIE10	CASOS	
			NÚM.	TASA *
1	Infecciones respiratorias agudas	J00-J06, J20, J21 excepto J02.0 y J03.0	480	264.90
2	Gingivitis y enfermedad periodontal	K05	242	133.55
3	Diabetes mellitus no insulino dependiente (Tipo II)	E11-E14	177	97.68
4	Hipertension arterial	I10-I15	107	59.05
5	Infecciones intestinales por otros organismos y las mal definidas	A04, A08-A09 excepto A08.0	62	34.22
6	Obesidad	E66	62	34.22
7	Vulvovaginitis	N76	47	25.94
8	Infeccion de vias urinarias	N30, N34, N39.0	46	25.39
9	Conjuntivitis	H10	14	7.73
10	Desnutricion leve	E44.1	13	7.17
	Resto de Diagnosticos		851	469.65
	TOTAL CAUSAS		2101	

POBLACIÓN RESPONSABILIDAD SSM, 2017

1812

Fuente: SUIVE/SSM 2017 (incluye solo casos SSM). Proyección de población 2017, CONAPO-DGIS. *Tasa por 1,000 hab. del área de influencia de la Unidad Médica.

REPORTE SIS

Año	2012	2013	2014	2015	2016	2017
Total de Embarazadas 1° vez	45	30	51	52	35	22
Total de embarazadas Adolescentes 1° vez	8	6	12	10	7	0
Total de Pacientes de MPF	104	46	70	52	78	74
Total de Pacientes Referidos	92	108	157	143	95	26
Total de Pacientes Contrareferidos	0	0	0	0	0	0
Total DM en Tratamiento	52	79	115	130	39	s/d
Total DM en Control	14	40	84	107	14	s/d
Total HTA en Tratamiento	44	74	93	98	21	s/d
Total HTA en Control	8	42	74	80	17	s/d

Fuente: Subsistema de Prestación de Servicios (SIS) cierre anual 2012 - 2017. s/d= sin datos

Diagnóstico de Salud Estatal
D. R. Servicios de Salud de Morelos 2018, México.



CS San Juan Tlacotenco: SINERHIAS y Productividad

Nombre: SAN JUAN TLACOTENCO

CLUES: MSSSA001492

Jurisdicción: No. I

Concepto	2017	Concepto	2017
Infraestructura			
Consultorios	2	Personal de enfermería	3
- Generales	1	- Enfermeras en contacto	3
- Estomatología	1	- Enfermeras en otra actividad	0
- Otros	0		
Salas de expulsión	0		
Recurso humano			
Médicos en contacto	3	Consulta otorgada	
- Generales	0	Consulta externa	2,428
- Odontólogos	1	- Consulta general	1,541
- Otros	0	- Consulta odontológica	887
Médicos pasantes	2		
- P. de medicina	2		
- P. de odontología	0		
		Indicadores de productividad 1/	
		Consulta general por médico general 2/	3.1
		Consulta odontológica por odontólogo 3/	3.5

1/ Se consideran 252 días hábiles.

2/ Incluye consulta general y médicos generales más pasantes de medicina.

3/ Incluye consulta odontológica y odontólogos más pasantes de odontología.

Fuente: SSA/DGIS/Cubos dinámicos de información 2017.



SINERHIAS/SIS/ Cubos dinámicos 2017.

Elaboró: Departamento de Evaluación



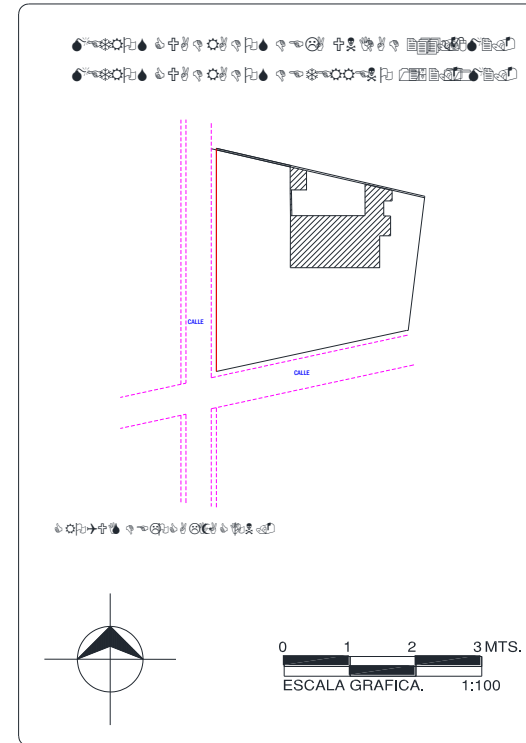
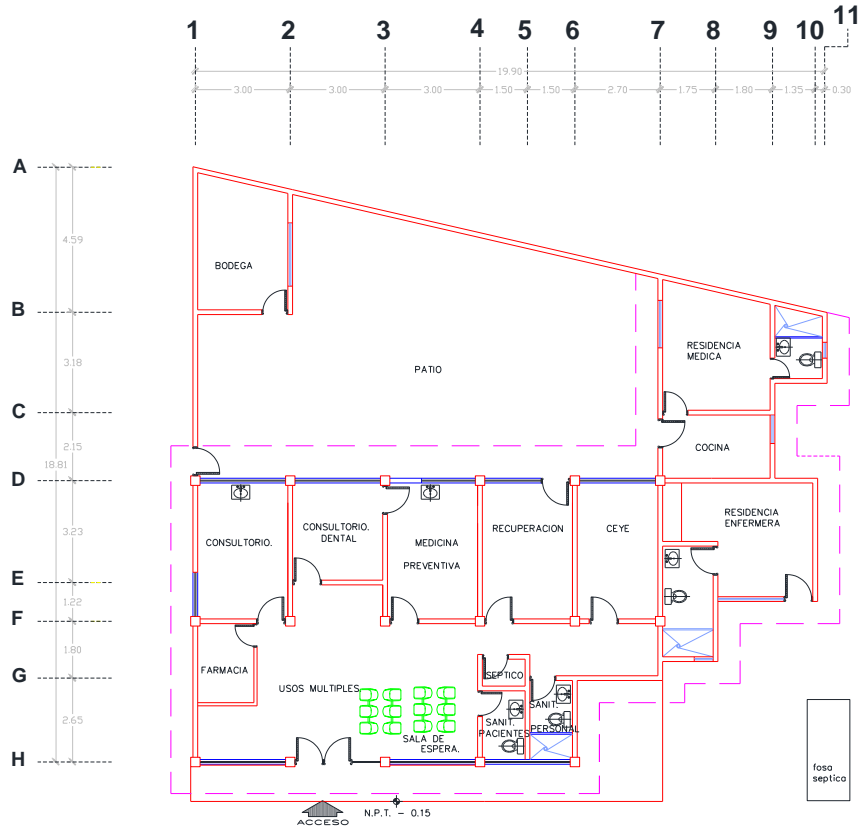

CS San Juan Tlacotenco: Plano arquitectónico







CENTRO DE SALUD:  **FECHA DE CONSTRUCCIÓN:** 

JURISDICCION SANITARIA: 

MUNICIPIO:  **LOCALIDAD:** 

PLANO: 

CLAVE CLUES:  **FECHA DE ACTUALIZACIÓN:**  **VALIDÓ:** 

REALIZÓ LEVANTAMIENTO: 



Centro de Salud Santa Catarina

Jurisdicción Sanitaria I

Población Total: 5,291

Población SSM: 4,137

***Afiliados al Seguro Popular: 3,481**

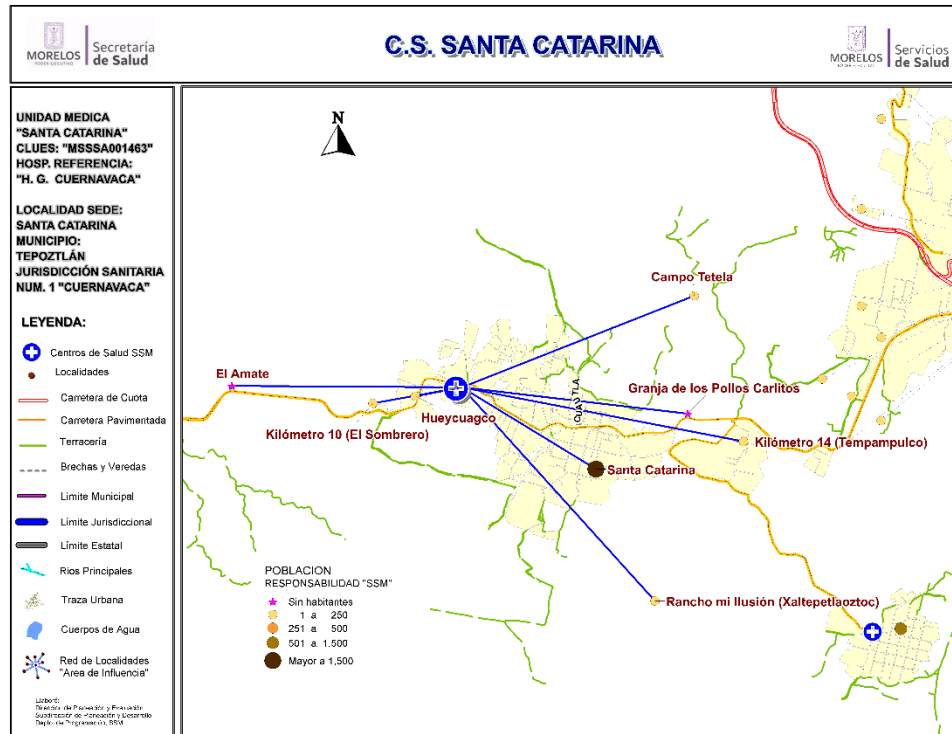

Población del Área de Influencia

No.	CLAVE LOCALIDAD	NOMBRE LOCALIDAD	POBLACIÓN TOTAL 2018	POBLACIÓN RESP. SSM 2018	
		Localidad Sede	SANTA CATARINA	Hosp. de Referencia	HOSP. GRAL. DE CUERNAVACA
		Clave CLUES	MSSSA001463	Tipo de Unidad	RURAL-01
1	170200068	Campo Tetela	16	14	
2	170200048	El Amate	0	0	
3	170200073	Granja de los Pollos Carlitos	0	0	
4	170200052	Hueycuagco	47	37	
5	170200053	Kilómetro 10 (El Sombrero)	29	17	
6	170200036	Kilómetro 14 (Tempapulco)	13	7	
7	170200025	Rancho mi Ilusión (Xaltepeltlaoztoc)	7	6	
8	170200006	Santa Catarina	5,179	4,056	
TOTAL			5,291	4,137	

CS Santa Catarina: Morbilidad / SIS

MORBILIDAD DEL CS SANTA CATARINA (CLUES:MSSSA001463), 2017.

No.	PADECIMIENTO	CLAVE CIE10	CASOS	
			NÚM.	TASA *
1	Infecciones respiratorias agudas	J00-J06, J20, J21 excepto J02.0 y J03.0	607	147.72
2	Infección de vías urinarias	N30, N34, N39.0	116	28.23
3	Vulvovaginitis	N76	81	19.71
4	Infecciones intestinales por otros organismos y las mal definidas	A04, A08-A09 excepto A08.0	41	9.98
5	Conjuntivitis	H10	27	6.57
6	Intoxicación por picadura de alacrán	T63.2, X22	21	5.11
7	Dengue no grave	A90	10	2.43
8	Varicela	B01	9	2.19
9	Diabetes mellitus no insulino dependiente (Tipo II)	E11-E14	6	1.46
10	Otitis media aguda	H65.0-H65.1	5	1.22
	Resto de Diagnosticos		783	190.56
	TOTAL CAUSAS		1706	

POBLACIÓN RESPONSABILIDAD SSM, 2017

4109

Fuente: SUIVE/SSM 2017 (incluye solo casos SSM). Proyección de población 2017, CONAPO-DGIS. *Tasa por 1,000 hab. del área de influencia de la Unidad Médica.

REPORTE SIS

Año	2012	2013	2014	2015	2016	2017
Total de Embarazadas 1° vez	76	58	79	103	78	71
Total de embarazadas Adolescentes 1° vez	24	17	21	47	28	4
Total de Pacientes de MPF	133	154	166	199	200	194
Total de Pacientes Referidos	239	207	279	231	302	224
Total de Pacientes Contrareferidos	0	0	0	0	0	0
Total DM en Tratamiento	71	107	129	135	85	63
Total DM en Control	27	30	21	57	12	27
Total HTA en Tratamiento	58	98	133	151	90	67
Total HTA en Control	18	21	30	74	59	55

Fuente: Subsistema de Prestación de Servicios (SIS) cierre anual 2012 - 2017. s/d= sin datos



CS Santa Catarina: SINERHIAS y Productividad

Nombre: SANTA CATARINA

CLUES: MSSSA001463

Jurisdicción: No. I

Concepto	2017	Concepto	2017
Infraestructura			
Consultorios	2	Personal de enfermería	4
- Generales	2	- Enfermeras en contacto	4
- Estomatología	0	- Enfermeras en otra actividad	0
- Otros	0		
Salas de expulsión	0		
Recurso humano			
Médicos en contacto	2	Consulta otorgada	
- Generales	1	Consulta externa	5,325
- Odontólogos	0	- Consulta general	5,325
- Otros	0	- Consulta odontológica	0
Médicos pasantes	1		
- P. de medicina	1		
- P. de odontología	0		
		Indicadores de productividad 1/	
		Consulta general por médico general 2/	10.6
		Consulta odontológica por odontólogo 3/	0.0

1/ Se consideran 252 días hábiles.

2/ Incluye consulta general y médicos generales más pasantes de medicina.

3/ Incluye consulta odontológica y odontólogos más pasantes de odontología.

Fuente: SSA/DGIS/Cubos dinámicos de información 2017.

SINERHIAS/SIS/ Cubos dinámicos 2017.

Elaboró: Departamento de Evaluación



CS Santa Catarina: Plano arquitectónico

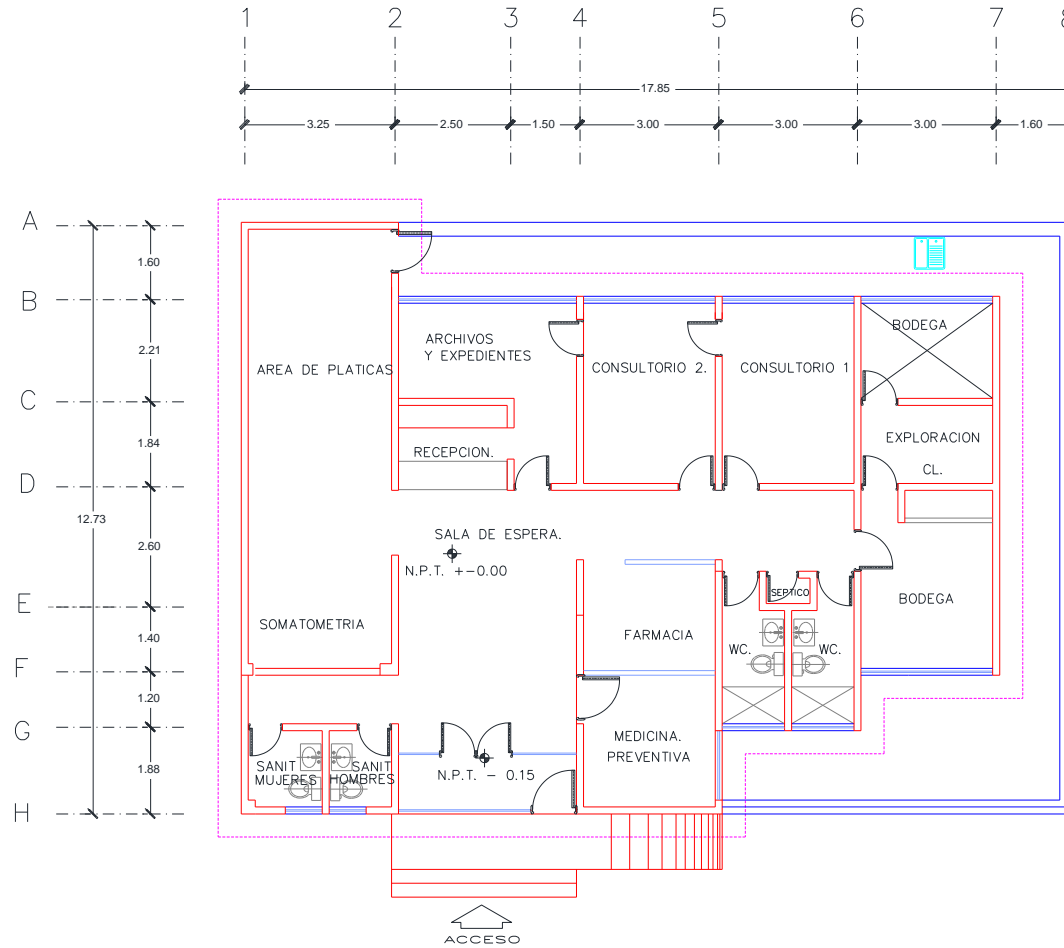

CENTRO DE SALUD:	
JURISDICCION SANITARIA:	
MUNICIPIO:	LOCALIDAD:
PLANO:	
CLAVE CLUES:	FECHA DE ACTUALIZACIÓN: VALIDO:
REALIZÓ LEVANTAMIENTO:	



Centro de Salud Santiago Tepetlapa

Jurisdicción Sanitaria I

Población Total: 7,079

Población SSM: 4,561

***Afiliados al Seguro Popular: 2,100**

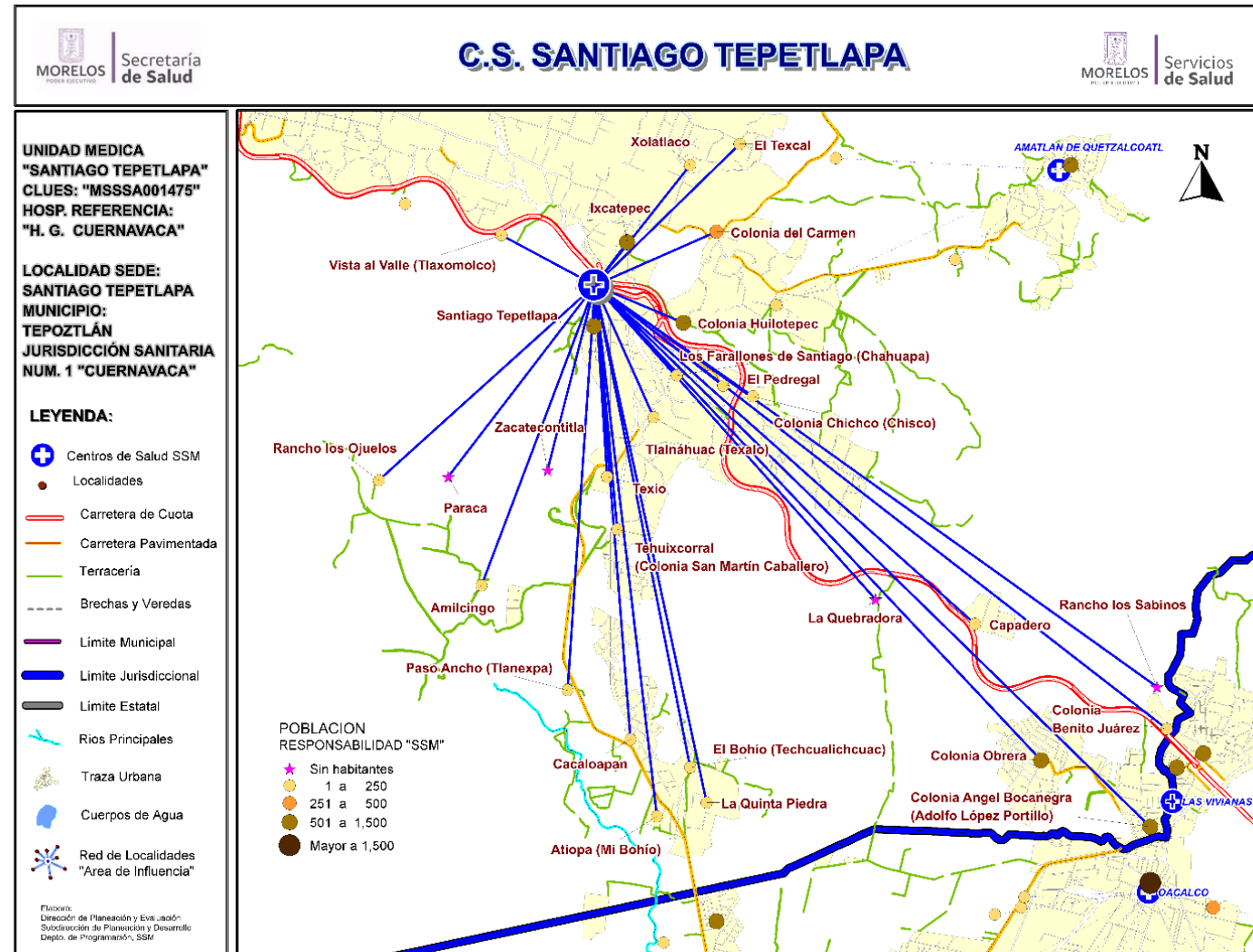

Centro de Salud Santiago Tepetlapa

Población del Área de Influencia					
Localidad Sede		SANTIAGO TEPETLAPA	Hosp. de Referencia	HOSP. GRAL DE CUERNAVACA	
Clave CLUES		MSSSA001475	Tipo de Unidad	RURAL-02	
No.	CLAVE LOCALIDAD	NOMBRE LOCALIDAD	POBLACIÓN TOTAL 2018	POBLACIÓN SSM 2018	
1	170200027	Amilcingo	6	5	
2	170200031	Atiopa (Mi Bohío)	21	9	
3	170200028	Cacaloapan	108	76	
4	170200096	Capadero	2	2	
5	170200002	Colonia Ángel Bocanegra (Adolfo López Mateos)	1,415	924	
6	170200070	Colonia Benito Juárez	73	48	
7	170200039	Colonia Chichco (Chisco)	118	84	
8	170200107	Colonia del Carmen	525	387	
9	170200104	Colonia Huilotepec	914	686	
10	170200010	Colonia Obrera	1,508	615	
11	170200091	El Bohío (Techualichcuac)	22	15	
12	170200077	El Pedregal	56	49	
13	170200071	El Texcal	57	34	
14	170200004	Ixcatepec	900	646	
15	170200078	La Quebradora	0	0	
16	170200079	La Quinta Piedra	3	3	
17	170200067	Los Farallones de Santiago (Chahuapa)	45	31	
18	170200058	Paraca	0	0	
19	170200100	Paso Ancho (Tlanexpa)	5	4	
20	170200101	Rancho los Ojuelos	6	5	
21	170200080	Rancho los Sabinos	0	0	
22	170200007	Santiago Tepetlapa	970	704	
23	170200082	Tehuixcorral (Colonia San Martín Caballero)	73	53	
24	170200086	Texio	36	29	
25	170200095	Tlalnáhuac (Texalo)	54	47	
26	170200088	Vista al Valle (Tlaxomolco)	76	54	
27	170200103	Xolatlaco	86	51	
28	170200089	Zacatecontitla	0	0	
			7,079	4,561	



CS Santiago Tepetlapa: Morbilidad / SIS

MORBILIDAD DEL CS SANTIAGO TEPETLAPA (CLUES:MSSSA001475), 2017.

No.	PADECIMIENTO	CLAVE CIE10	CASOS	
			NÚM.	TASA *
1	Infecciones respiratorias agudas	J00-J06, J20, J21 excepto J02.0 y J03.0	453	100.58
2	Infecciones intestinales por otros organismos y las mal definidas	A04, A08-A09 excepto A08.0	32	7.10
3	Infeccion de vías urinarias	N30, N34, N39.0	31	6.88
4	Intoxicacion por picadura de alacran	T63.2, X22	24	5.33
5	Otitis media aguda	H65.0-H65.1	15	3.33
6	Vulvovaginitis	N76	12	2.66
7	Conjuntivitis	H10	5	1.11
8	Ulceras, gastritis y duodenitis	K25-K29	1	0.22
9	Desnutricion leve	E44.1	1	0.22
10	Desnutricion moderada	E44.0	1	0.22
	Resto de Diagnosticos		27	5.99
	TOTAL CAUSAS		602	

POBLACIÓN RESPONSABILIDAD SSM, 2017

4504

Fuente: SUIVE/SSM 2017 (incluye solo casos SSM). Proyección de población 2017, CONAPO-DGIS. *Tasa por 1,000 hab. del área de influencia de la Unidad Médica.

REPORTE SIS

Año	2012	2013	2014	2015	2016	2017
Total de Embarazadas 1° vez	46	41	35	43	40	7
Total de embarazadas Adolescentes 1° vez	5	10	8	11	10	3
Total de Pacientes de MPF	128	138	155	165	171	142
Total de Pacientes Referidos	62	100	121	108	91	3
Total de Pacientes Contrareferidos	0	0	0	0	8	0
Total DM en Tratamiento	45	72	105	77	81	56
Total DM en Control	17	32	73	49	10	11
Total HTA en Tratamiento	74	95	127	64	61	47
Total HTA en Control	51	57	90	33	49	36

Fuente: Subsistema de Prestación de Servicios (SIS) cierre anual 2012 - 2017. s/d= sin datos



CS Santiago Tepetlapa: SINERHIAS y Productividad

Nombre: SANTIAGO TEPETLAPA

CLUES: MSSSA001475

Jurisdicción: No. I

Concepto	2017	Concepto	2017
Infraestructura			
Consultorios	2	Personal de enfermería	3
- Generales	2	- Enfermeras en contacto	3
- Estomatología	0	- Enfermeras en otra actividad	0
- Otros	0		
Salas de expulsión	0		
Recurso humano			
Médicos en contacto	2	Consulta otorgada	
- Generales	1	Consulta externa	683
- Odontólogos	0	- Consulta general	683
- Otros	0	- Consulta odontológica	0
Médicos pasantes	1		
- P. de medicina	1		
- P. de odontología	0		
		Indicadores de productividad 1/	
		Consulta general por médico general 2/	1.4
		Consulta odontológica por odontólogo 3/	0.0

1/ Se consideran 252 días hábiles.

2/ Incluye consulta general y médicos generales más pasantes de medicina.

3/ Incluye consulta odontológica y odontólogos más pasantes de odontología.

Fuente: SSA/DGIS/Cubos dinámicos de información 2017.

SINERHIAS/SIS/ Cubos dinámicos 2017.

Elaboró: Departamento de Evaluación



CS Santiago Tepetlapa: Plano arquitectónico

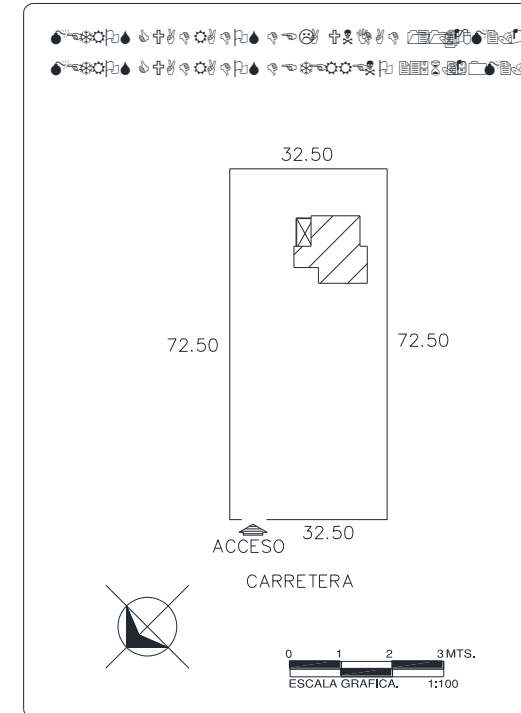
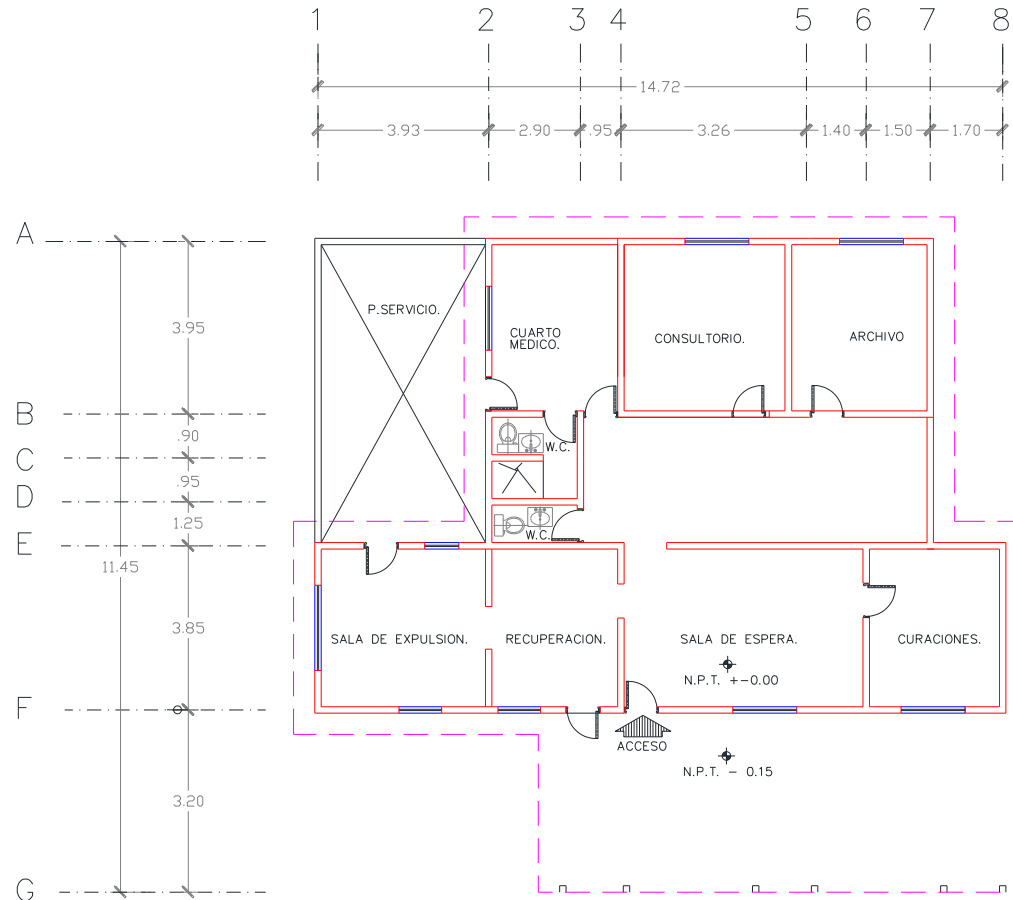

CENTRO DE SALUD:	FECHA DE CONSTRUCCIÓN:
JURISDICCION SANITARIA:	
MUNICIPIO:	LOCALIDAD:
PLANO:	
CLAVE CLUES:	FECHA DE ACTUALIZACIÓN: VALIDO:
REALIZÓ LEVANTAMIENTO:	



Centro de Santo Domingo Ocotitlán

Jurisdicción Sanitaria I

Población Total: 1,843

Población SSM: 1,476

***Afiliados al Seguro Popular: 1,410**

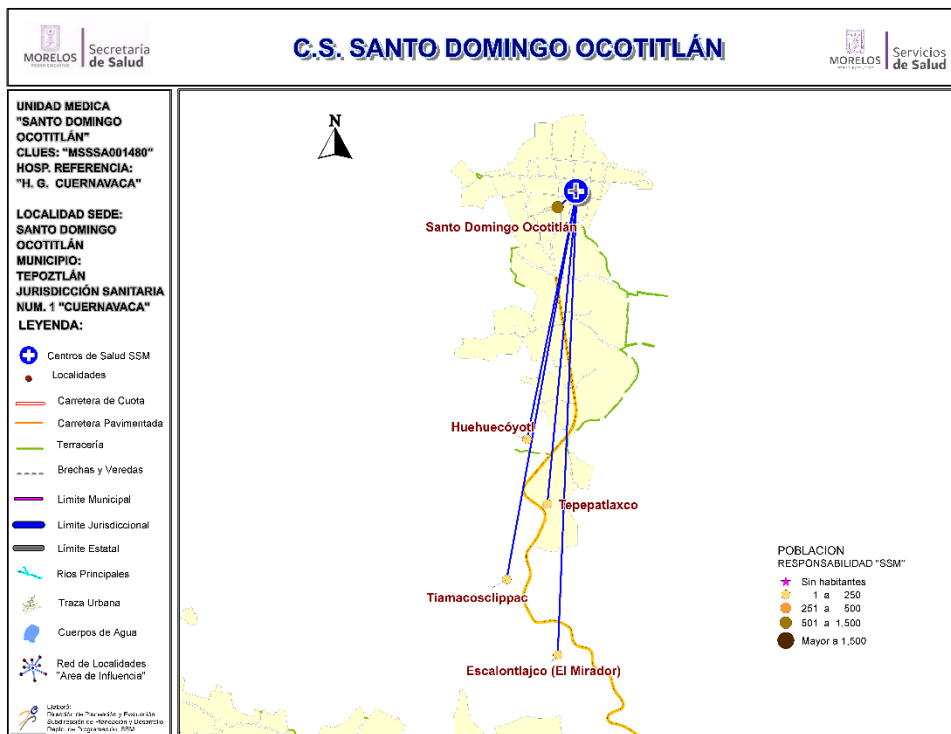

Población del Área de Influencia

Localidad Sede	SANTO DOMINGO OCOTITLÁN	Hosp. de Referencia	HOSP. GRAL. DE CUERNAVACA	
Clave CLUES	MSSSA001480	Tipo de Unidad	RURAL-01	
No.	CLAVE LOCALIDAD	NOMBRE LOCALIDAD	POBLACIÓN TOTAL 2018	POBLACIÓN RESP. SSM 2018
1	170200072	Escalontlajco (El Mirador)	14	11
2	170200032	Huehucóyotl	29	16
3	170200008	Santo Domingo Ocotitlán	1,765	1,420
4	170200083	Tepepatlaxco	27	22
5	170200087	Tiamacosclippac	8	7
TOTAL			1,843	1,476



CS Santo Domingo Ocotitlán: Morbilidad / SIS

MORBILIDAD DEL CS SANTO DOMINGO OCOTITLAN (CLUES:MSSSA001480), 2017.

No.	PADECIMIENTO	CLAVE CIE10	CASOS	
			NÚM.	TASA *
1	Infecciones respiratorias agudas	J00-J06, J20, J21 excepto J02.0 y J03.0	534	365.75
2	Infecciones intestinales por otros organismos y las mal definidas	A04, A08-A09 excepto A08.0	46	31.51
3	Vulvovaginitis	N76	39	26.71
4	Infeccion de vias urinarias	N30, N34, N39.0	21	14.38
5	Otras infecciones intestinales debidas a protozoarios	A07.0, A07.2, A07.9	17	11.64
6	Ulceras, gastritis y duodenitis	K25-K29	15	10.27
7	Conjuntivitis	H10	14	9.59
8	Otitis media aguda	H65.0-H65.1	11	7.53
9	Obesidad	E66	2	1.37
10	Desnutricion leve	E44.1	2	1.37
	Resto de Diagnosticos		34	23.29
	TOTAL CAUSAS		735	

POBLACIÓN RESPONSABILIDAD SSM, 2017

1460

Fuente: SUIVE/SSM 2017 (incluye solo casos SSM). Proyección de población 2017, CONAPO-DGIS. *Tasa por 1,000 hab. del área de influencia de la Unidad Médica.

REPORTE SIS

Año	2012	2013	2014	2015	2016	2017
Total de Embarazadas 1° vez	21	17	27	25	27	29
Total de embarazadas Adolescentes 1° vez	4	5	1	5	2	7
Total de Pacientes de MPF	123	140	142	113	94	135
Total de Pacientes Referidos	81	63	131	84	91	53
Total de Pacientes Contrareferidos	0	0	0	0	0	0
Total DM en Tratamiento	52	64	76	76	26	31
Total DM en Control	13	25	45	50	10	10
Total HTA en Tratamiento	46	53	79	79	25	29
Total HTA en Control	15	24	51	60	12	24

Fuente: Subsistema de Prestación de Servicios (SIS) cierre anual 2012 - 2017. s/d= sin datos



CS Santo Domingo Ocotitlán: SINERHIAS y Productividad

Nombre: SANTO DOMINGO OCOTITLÁN

CLUES: MSSSA001480

Jurisdicción: No. I

Concepto	2017	Concepto	2017
Infraestructura			
Consultorios	2	Personal de enfermería	2
- Generales	2	- Enfermeras en contacto	2
- Estomatología	0	- Enfermeras en otra actividad	0
- Otros	0		
Salas de expulsión	0		
Recurso humano			
Médicos en contacto	2	Consulta otorgada	
- Generales	0	Consulta externa	2,782
- Odontólogos	0	- Consulta general	2,782
- Otros	0	- Consulta odontológica	0
Médicos pasantes	2		
- P. de medicina	2		
- P. de odontología	0		
		Indicadores de productividad 1/	
		Consulta general por médico general 2/	5.5
		Consulta odontológica por odontólogo 3/	0.0

1/ Se consideran 252 días hábiles.

2/ Incluye consulta general y médicos generales más pasantes de medicina.

3/ Incluye consulta odontológica y odontólogos más pasantes de odontología.

Fuente: SSA/DGIS/Cubos dinámicos de información 2017.

SINERHIAS/SIS/ Cubos dinámicos 2017.

Elaboró: Departamento de Evaluación



CS Santo Domingo Ocotitlán: Plano arquitectónico

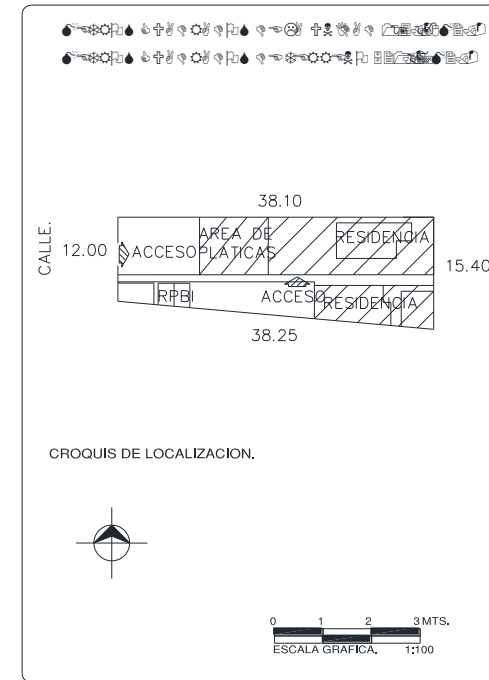
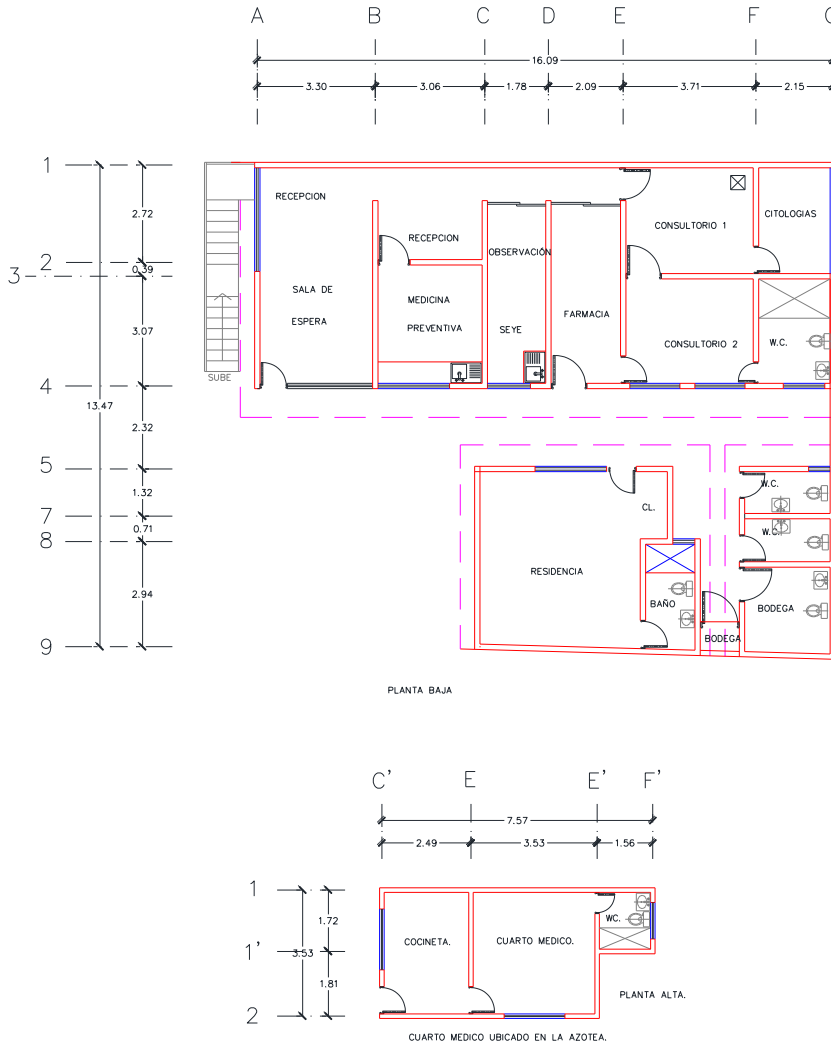

CENTRO DE SALUD: FECHA DE CONSTRUCCIÓN:

JURISDICCION SANITARIA:

MUNICIPIO: LOCALIDAD:

PLANO:

CLAVE CLUES: FECHA DE ACTUALIZACIÓN: VALIDÓ:

REALIZÓ LEVANTAMIENTO:



Centro de Salud Tepoztlán

Jurisdicción Sanitaria I

Población Total: 17,031

Población SSM: 10,231

***Afiliados al Seguro Popular: 9,374**

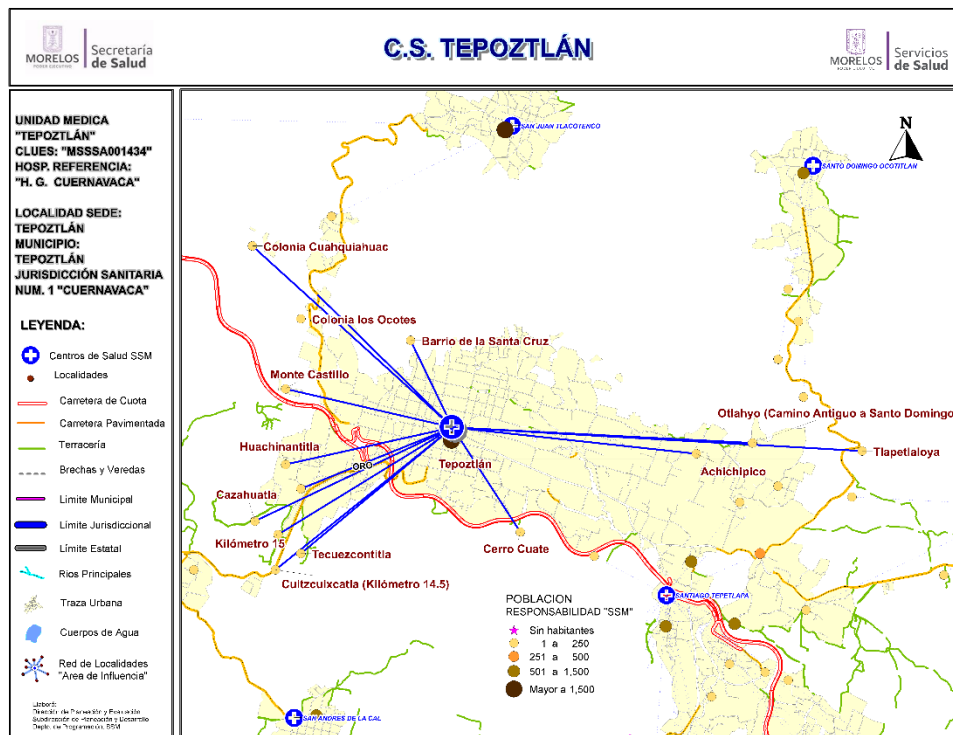

Población del Área de Influencia				
Localidad Sede		TEPOZTLÁN	HOSP. GRAL. DE CUERNAVACA	
Clave CLUES		MSSSA001434	RURAL-03	
No.	CLAVE LOCALIDAD	NOMBRE LOCALIDAD	POBLACIÓN TOTAL 2018	POBLACIÓN RESP. SSM 2018
1	170200021	Achichipico	24	7
2	170200106	Barrio de la Santa Cruz	26	23
3	170200092	Cazahuatla	30	21
4	170200069	Cerro Cuate	15	11
5	170200093	Colonia Cuahquiahuc	65	38
6	170200108	Colonia los Ocotes	221	147
7	170200054	Cuitzcuixcatla (Kilómetro 14.5)	16	14
8	170200046	Huachinantitla	207	150
9	170200074	Kilómetro 15	61	53
10	170200075	Kilómetro 15.5	34	21
11	170200061	Monte Castillo	16	14
12	170200114	Otlahyo (Camino Antiguo a Santo Domingo)	36	25
13	170200081	Tecuezcontitla	42	30
14	170200001	Tepoztlán	16,185	9,634
15	170200084	Tlapetlaloya	53	43
TOTAL			17,031	10,231



CS Tepoztlán: Morbilidad / SIS

MORBILIDAD DEL CS TEPOZTLAN (CLUES:MSSSA001434), 2017.

No.	PADECIMIENTO	CLAVE CIE10	CASOS	
			NÚM.	TASA *
1	Infecciones respiratorias agudas	J00-J06, J20, J21 excepto J02.0 y J03.0	4061	401.24
2	Infecciones intestinales por otros organismos y las mal definidas	A04, A08-A09 excepto A08.0	814	80.43
3	Intoxicacion por picadura de alacran	T63.2, X22	584	57.70
4	Infeccion de vias urinarias	N30, N34, N39.0	455	44.96
5	Ulceras, gastritis y duodenitis	K25-K29	219	21.64
6	Conjuntivitis	H10	147	14.52
7	Otitis media aguda	H65.0-H65.1	135	13.34
8	Vulvovaginitis	N76	94	9.29
9	Candidiasis urogenital	B37.3-B37.4	51	5.04
10	Mordeduras por perro	W54	39	3.85
	Resto de Diagnosticos		6596	651.71
	TOTAL CAUSAS		13195	

POBLACIÓN RESPONSABILIDAD SSM, 2017

10121

Fuente: SUIVE/SSM 2017 (incluye solo casos SSM). Proyección de población 2017, CONAPO-DGIS. *Tasa por 1,000 hab. del área de influencia de la Unidad Médica.

REPORTE SIS

Año	2012	2013	2014	2015	2016	2017
Total de Embarazadas 1° vez	180	216	221	283	237	184
Total de embarazadas Adolescentes 1° vez	22	44	45	59	31	39
Total de Pacientes de MPF	608	490	573	255	276	152
Total de Pacientes Referidos	358	636	646	799	901	388
Total de Pacientes Contrareferidos	0	0	0	1	0	2
Total DM en Tratamiento	104	132	196	204	48	105
Total DM en Control	26	57	65	68	27	32
Total HTA en Tratamiento	80	109	147	153	38	59
Total HTA en Control	61	72	87	88	33	33

Fuente: Subsistema de Prestación de Servicios (SIS) cierre anual 2012 - 2017. s/d= sin datos



CS Tepoztlán: SINERHIAS y Productividad

Nombre: TEPOZTLÁN
CLUES: MSSSA001434
Jurisdicción: No. I

Concepto	2017	Concepto	2017
Infraestructura			
Consultorios	7	Personal de enfermería	16
- Generales	5	- Enfermeras en contacto	16
- Estomatología	2	- Enfermeras en otra actividad	0
- Otros	0		
Salas de expulsión	1	Consulta otorgada	
		Consulta externa	21,090
		- Consulta general	20,067
		- Consulta odontológica	1,023
Recurso humano			
Médicos en contacto	17	Indicadores de productividad 1/	
- Generales	12	Consulta general por médico general 2/	6.1
- Odontólogos	2	Consulta odontológica por odontólogo 3/	1.0
- Otros	0		
Médicos pasantes	3		
- P. de medicina	1		
- P. de odontología	2		

1/ Se consideran 252 días hábiles.

2/ Incluye consulta general y médicos generales más pasantes de medicina.

3/ Incluye consulta odontológica y odontólogos más pasantes de odontología.









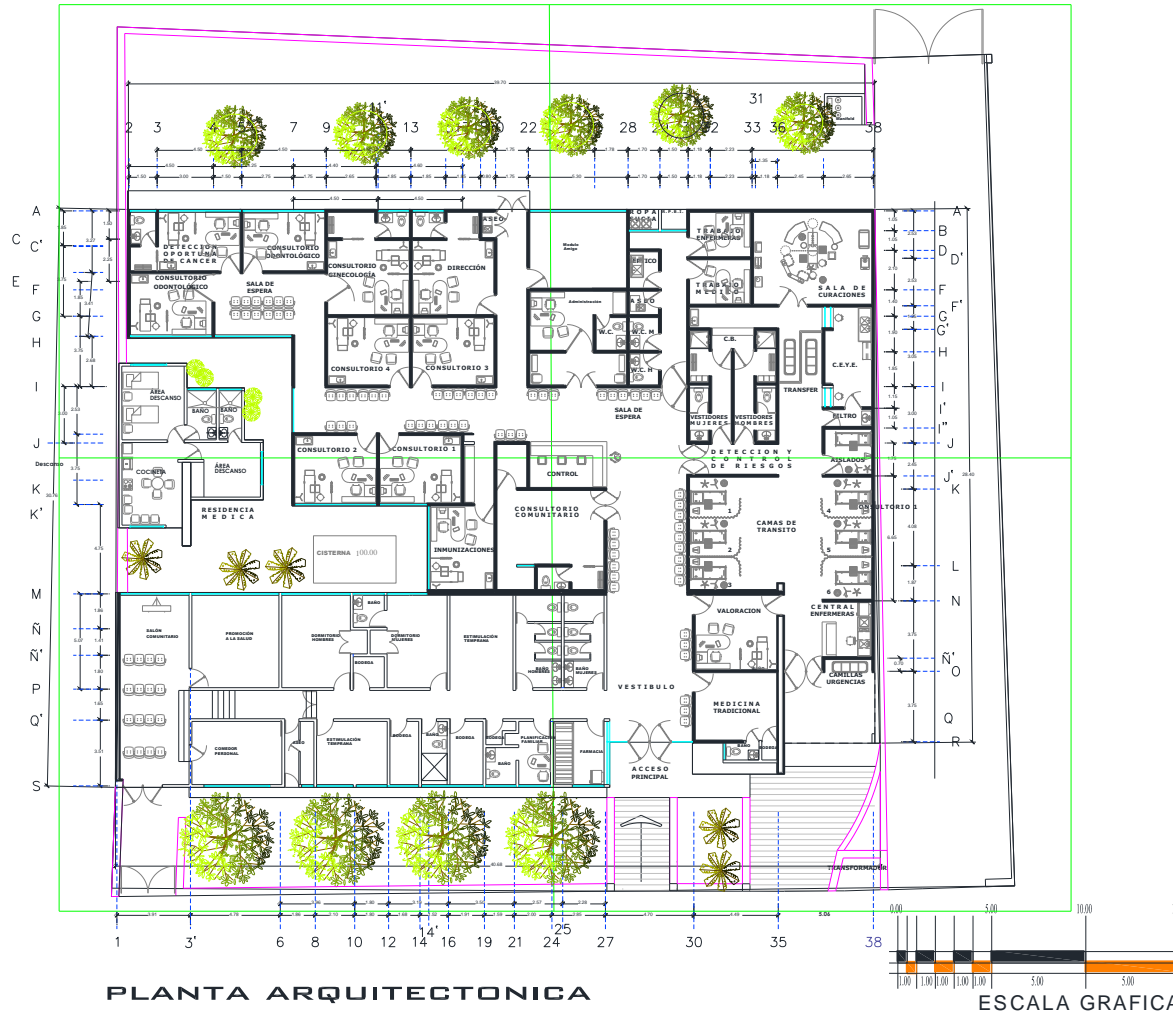

Fuente: SSA/DGIS/Cubos dinámicos de información 2017.

SINERHIAS/SIS/ Cubos dinámicos 2017.

Elaboró: Departamento de Evaluación

CS Tepoztlán: Plano arquitectónico



CENTRO DE SALUD:  
 JURISDICCION SANITARIA: 
 MUNICIPIO:  LOCALIDAD: 
 PLANO: 
 CLAVE CLUES:  FECHA DE ACTUALIZACIÓN:  VALIDO: 
 REALIZÓ LEVANTAMIENTO: 

Municipio: Tetecala

Jurisdicción Sanitaria I

Población Total 2018: 8,432 habitantes

Afiliados al Seguro Popular: 6,267 habitantes

UNIDADES DE SALUD

UNIDADES DE PRIMER NIVEL: 3

UNIDADES DE SEGUNDO NIVEL: 1

UNIDADES DE TERCER NIVEL: 0

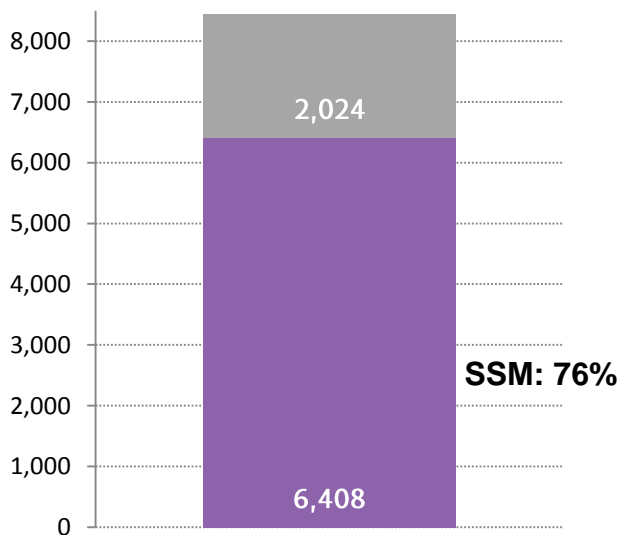

Rango de Edad	Hombres	Mujeres	TOTAL
< 1	68	63	131
1 - 4	254	254	508
5 - 9	381	328	709
10 - 14	391	360	751
15 - 19	412	366	778
20 - 24	380	359	739
25 - 29	334	345	679
30 - 34	277	288	565
35 - 39	259	292	551
40 - 44	250	284	534
45 - 49	245	263	508
50 - 54	225	242	467
55 - 59	171	210	381
60 - 64	154	163	317
65-69	118	123	241
70-74	87	110	197
75-79	65	88	153
80-84	50	67	117
85 y más	46	60	106
Total	4,167	4,265	8,432

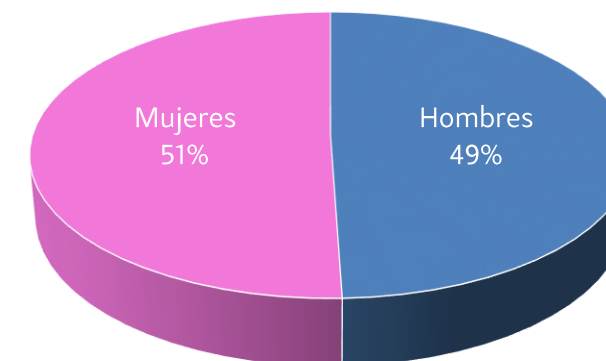



Ubicación Geográfica

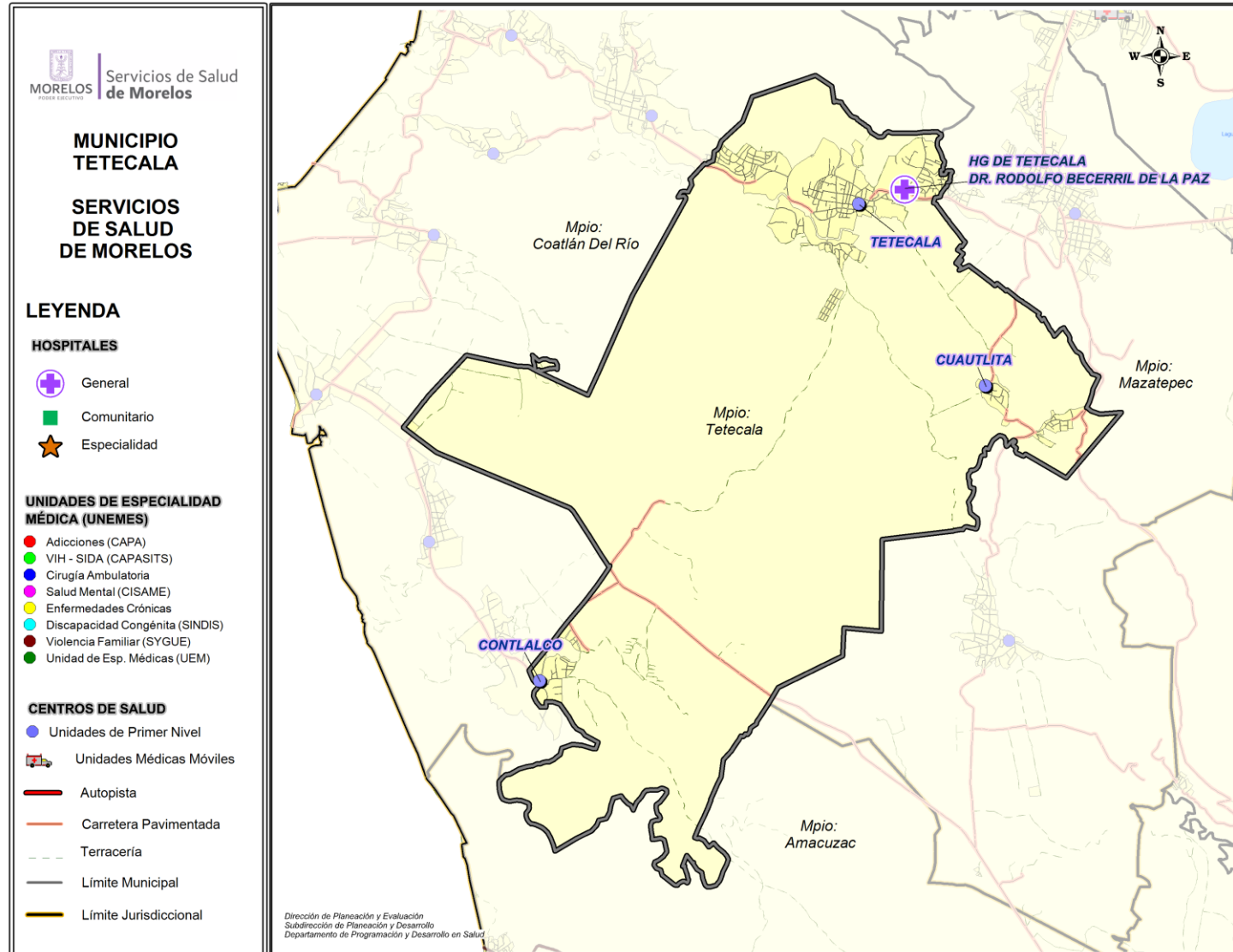



Centro de Salud Contlalco

Jurisdicción Sanitaria I

Población Total: 714

Población SSM: 597

***Afiliados al Seguro Popular: 235**

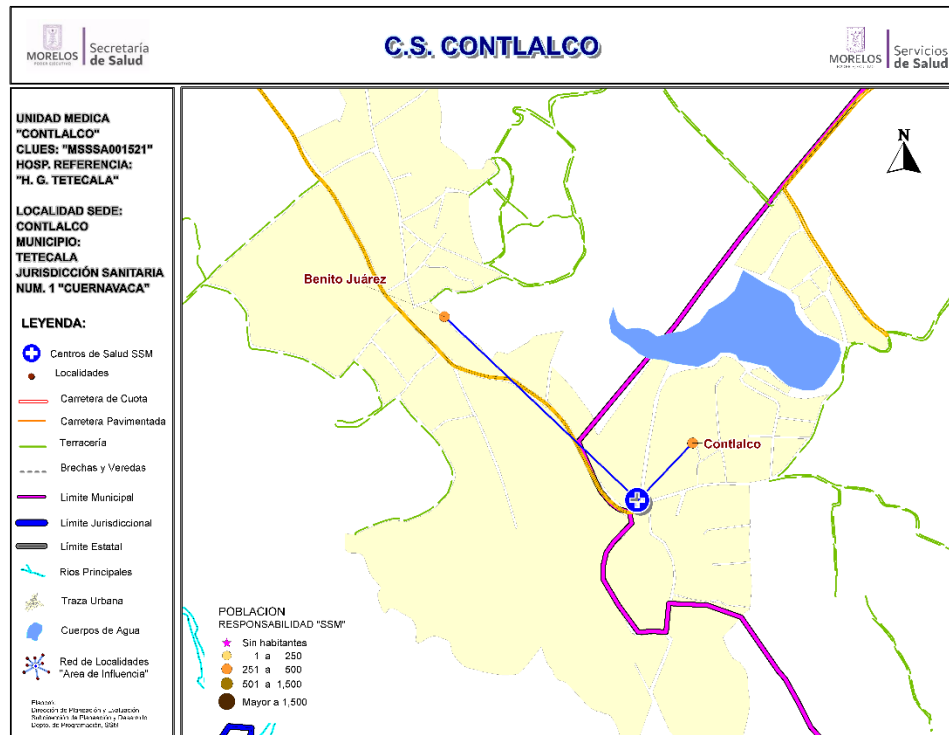

Población del Área de Influencia

Localidad Sede	CONTLALCO	Hosp. de Referencia	HOSP. GRAL. DE TETECALA	
Clave CLUES	MSSA001521	Tipo de Unidad	RURAL-01	
No.	CLAVE LOCALIDAD	NOMBRE LOCALIDAD	POBLACIÓN TOTAL 2018	POBLACIÓN RESP. SSM 2018
1	170050003	Benito Juárez	356	299
2	170210003	Contlalco	358	298
TOTAL			714	597



CS Contlalco: Morbilidad / SIS

MORBILIDAD DEL CS CONTLALCO (CLUES:MSSSA001521), 2017.

No.	PADECIMIENTO	CLAVE CIE10	CASOS	
			NÚM.	TASA *
1	Infecciones respiratorias agudas	J00-J06, J20, J21 excepto J02.0 y J03.0	65	105.86
2	Infecciones intestinales por otros organismos y las mal definidas	A04, A08-A09 excepto A08.0	38	61.89
3	Otitis media aguda	H65.0-H65.1	8	13.03
4	Intoxicación por picadura de alacran	T63.2, X22	7	11.40
5	Neumonías y bronconeumonías	J12-J18 excepto J18.2, J13 y J14	5	8.14
6	Vulvovaginitis	N76	3	4.89
7	Conjuntivitis	H10	2	3.26
8	Candidiasis urogenital	B37.3-B37.4	2	3.26
9	Infección de vías urinarias	N30, N34, N39.0	1	1.63
10	Tricomoniasis urogenital	A59.0	1	1.63
	Resto de Diagnosticos		7	11.40
	TOTAL CAUSAS		139	

POBLACIÓN RESPONSABILIDAD SSM, 2017

614

Fuente: SUIVE/SSM 2017 (incluye solo casos SSM). Proyección de población 2017, CONAPO-DGIS. *Tasa por 1,000 hab. del área de influencia de la Unidad Médica.

REPORTE SIS

Año	2012	2013	2014	2015	2016	2017
Total de Embarazadas 1° vez	11	8	10	10	9	5
Total de embarazadas Adolescentes 1° vez	3	4	4	3	2	4
Total de Pacientes de MPF	14	24	26	29	18	18
Total de Pacientes Referidos	5	16	55	64	42	14
Total de Pacientes Contrareferidos	1	2	0	0	0	0
Total DM en Tratamiento	8	16	21	20	20	s/d
Total DM en Control	5	9	19	14	2	s/d
Total HTA en Tratamiento	17	31	39	31	31	s/d
Total HTA en Control	9	23	35	27	28	s/d

Fuente: Subsistema de Prestación de Servicios (SIS) cierre anual 2012 - 2017, s/d= sin datos.



CS Contlalco: SINERHIAS y Productividad

Nombre: CONTLALCO
CLUES: MSSSA001521
Jurisdicción: No. I

Concepto	2017	Concepto	2017
Infraestructura			
Consultorios	1	Personal de enfermería	1
-Generales	1	- Enfermeras en contacto	1
-Estomatología	0	- Enfermeras en otra actividad	0
-Otros	0		
Salas de expulsión	0	Consulta otorgada	
		Consulta externa	593
		- Consulta general	593
		- Consulta odontológica	0
Recurso humano			
Médicos en contacto	0		
-Generales	0		
-Odontólogos	0		
-Otros	0		
Médicos pasantes	0		
-P. de medicina	0		
-P. de odontología	0		
		Indicadores de productividad 1/	
		Consulta general por médico general 2/	
		Consulta odontológica por odontólogo 3/	0.0

1/ Se consideran 252 días hábiles.

2/ Incluye consulta general y médicos generales más pasantes de medicina.

3/ Incluye consulta odontológica y odontólogos más pasantes de odontología.

Fuente: SSA/DGIS/Cubos dinámicos de información 2017.

SINERHIAS/SIS/ Cubos dinámicos 2017.

Elaboró: Departamento de Evaluación



CS Contlalco: Plano arquitectónico

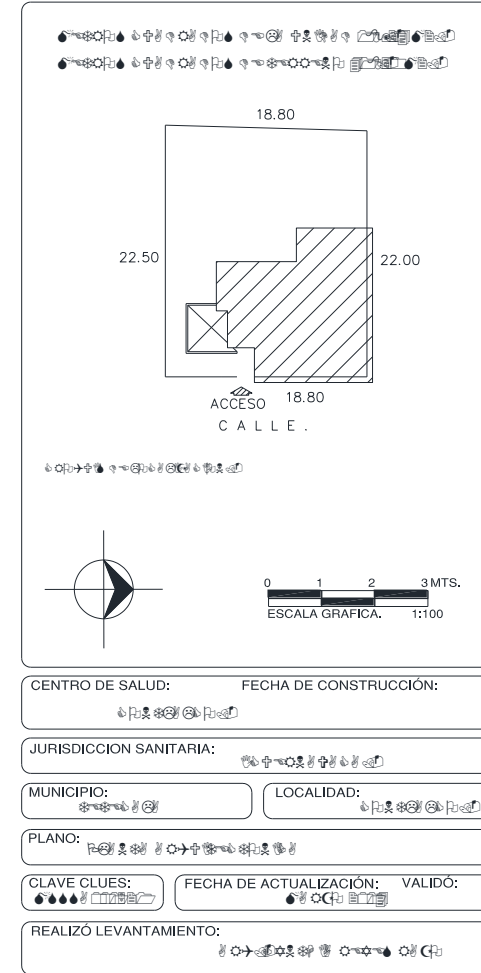
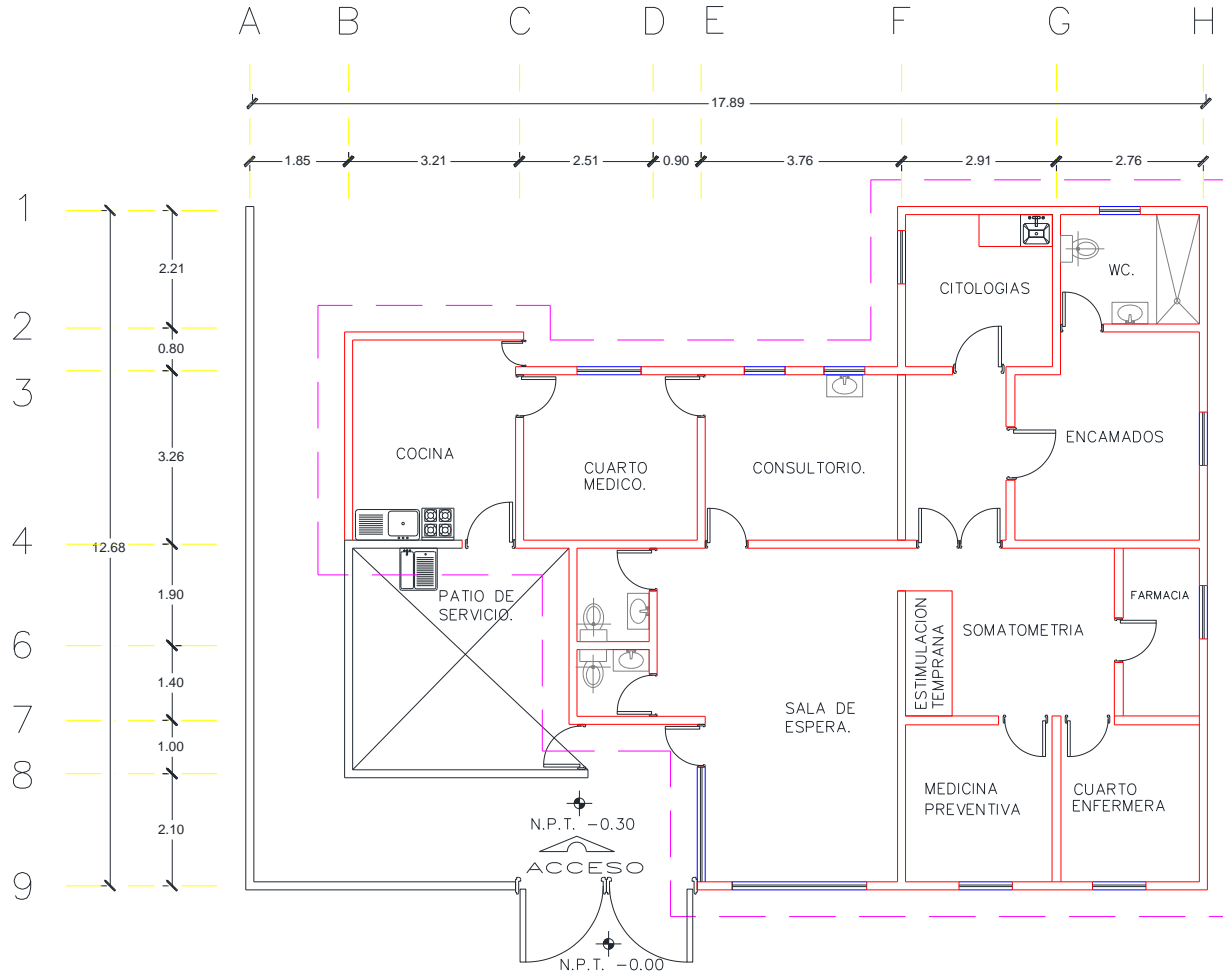



Centro de Salud Cuautlita

Jurisdicción Sanitaria I

Población Total: 1,503

Población SSM: 1,192

***Afiliados al Seguro Popular: 697**

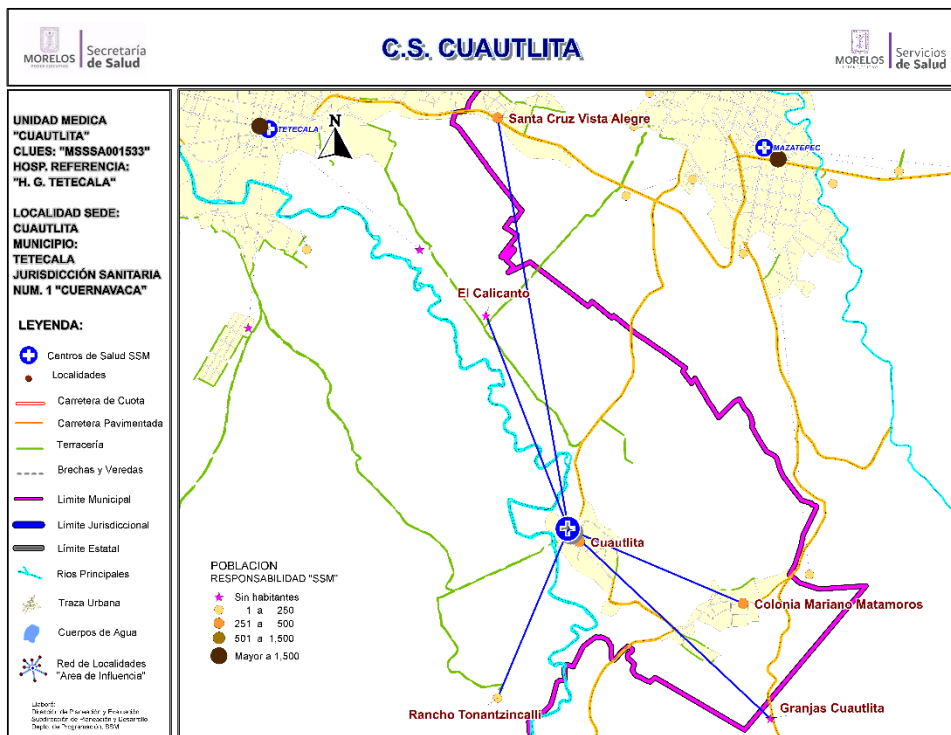

Población del Área de Influencia

No.	CLAVE LOCALIDAD	NOMBRE LOCALIDAD	POBLACIÓN TOTAL 2018	POBLACIÓN RESP. SSM 2018
1	170210016	Colonia Mariano Matamoros	457	395
2	170210004	Cuautlita	374	296
3	170210020	El Calicanto	0	0
4	170140011	Granjas Cuautlita	0	0
5	170210015	Rancho Tonantzincalli	17	16
6	170140003	Santa Cruz Vista Alegre	655	485
TOTAL			1,503	1,192



CS Cuautlita: Morbilidad / SIS

MORBILIDAD DEL CS CUAUTLITA (CLUES:MSSSA001533), 2017.

No.	PADECIMIENTO	CLAVE CIE10	CASOS	
			NÚM.	TASA *
1	Infecciones respiratorias agudas	J00-J06, J20, J21 excepto J02.0 y J03.0	135	114.41
2	Infecciones intestinales por otros organismos y las mal definidas	A04, A08-A09 excepto A08.0	20	16.95
3	Infeccion de vias urinarias	N30, N34, N39.0	16	13.56
4	Dengue no grave	A90	12	10.17
5	Candidiasis urogenital	B37.3-B37.4	10	8.47
6	Otitis media aguda	H65.0-H65.1	9	7.63
7	Tricomoniasis urogenital	A59.0	6	5.08
8	Vulvovaginitis	N76	6	5.08
9	Intoxicacion por picadura de alacran	T63.2, X22	6	5.08
10	Enfermedad por virus Chikungunya	A92.0	4	3.39
	Resto de Diagnosticos		53	44.92
	TOTAL CAUSAS		277	

POBLACIÓN RESPONSABILIDAD SSM, 2017

1180

Fuente: SUIVE/SSM 2017 (incluye solo casos SSM). Proyección de población 2017, CONAPO-DGIS. *Tasa por 1,000 hab. del área de influencia de la Unidad Médica.

REPORTE SIS

Año	2012	2013	2014	2015	2016	2017
Total de Embarazadas 1° vez	42	36	22	21	29	16
Total de embarazadas Adolescentes 1° vez	9	8	9	7	3	0
Total de Pacientes de MPF	74	66	53	53	59	107
Total de Pacientes Referidos	44	37	121	76	65	15
Total de Pacientes Contrareferidos	0	4	1	0	0	0
Total DM en Tratamiento	30	32	38	28	32	30
Total DM en Control	7	6	14	1	2	4
Total HTA en Tratamiento	43	47	49	38	37	33
Total HTA en Control	25	27	35	24	28	29

Fuente: Subsistema de Prestación de Servicios (SIS) cierre anual 2012 - 2017, s/d= sin datos.



CS Cuautlita: SINERHIAS y Productividad

Nombre: CUAUTLITA
CLUES: MSSSA001533
Jurisdicción: No. I

Concepto	2017	Concepto	2017
Infraestructura			
Consultorios	1	Personal de enfermería	2
- Generales	1	- Enfermeras en contacto	2
- Estomatología	0	- Enfermeras en otra actividad	0
- Otros	0		
Salas de expulsión	0		
Recurso humano			
Médicos en contacto	1	Consulta otorgada	
- Generales	0	Consulta externa	1,768
- Odontólogos	0	- Consulta general	1,768
- Otros	0	- Consulta odontológica	0
Médicos pasantes	1		
- P. de medicina	1		
- P. de odontología	0		
		Indicadores de productividad 1/	
		Consulta general por médico general 2/	7.0
		Consulta odontológica por odontólogo 3/	0.0

1/ Se consideran 252 días hábiles.

2/ Incluye consulta general y médicos generales más pasantes de medicina.

3/ Incluye consulta odontológica y odontólogos más pasantes de odontología.

Fuente: SSA/DGIS/Cubos dinámicos de información 2017.

SINERHIAS/SIS/ Cubos dinámicos 2017.

Elaboró: Departamento de Evaluación



CS Cuautlita: Plano arquitectónico

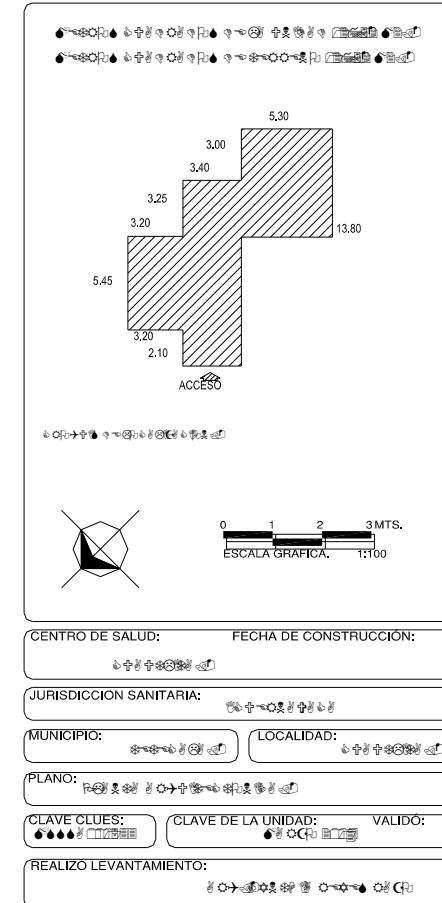
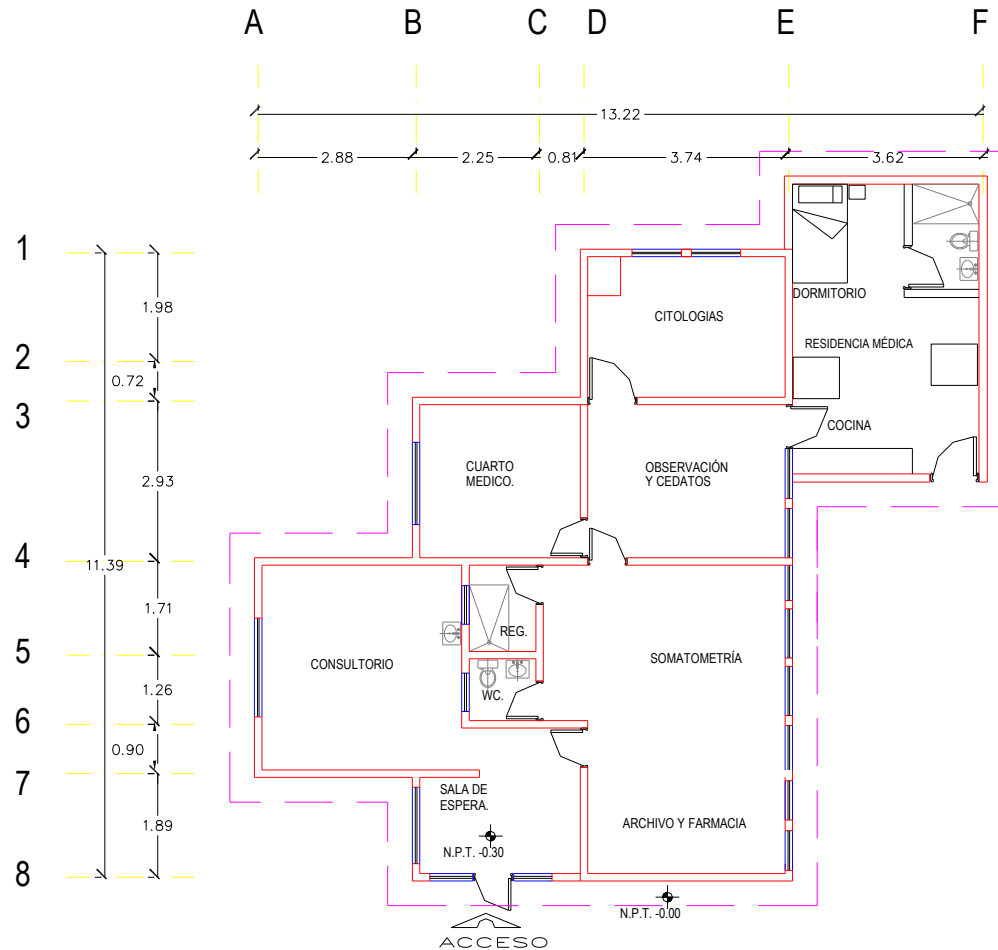



Centro de Salud Tetecala

Jurisdicción Sanitaria I

Población Total: 7,189

Población SSM: 5,370

***Afiliados al Seguro Popular: 5,341**

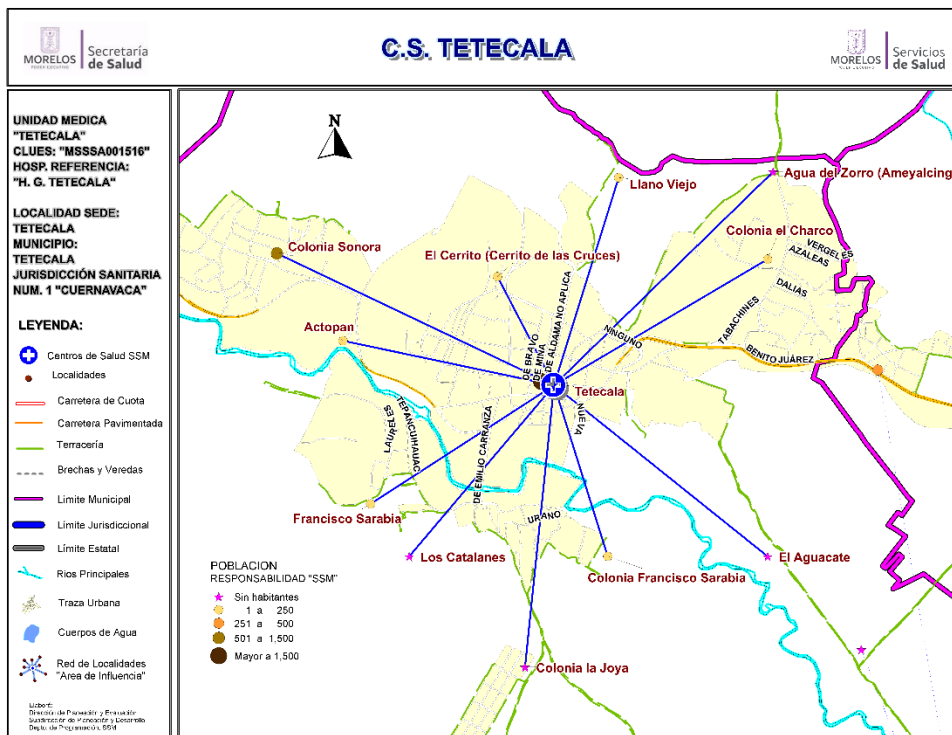

Fuente: Estudio de Regionalización Operativa, 2018

*REPS Morelos

Población del Área de Influencia

Localidad Sede	TETECALA	Hosp. de Referencia	HOSP. GRAL. DE TETECALA	
Clave CLUES	MSSSA001516	Tipo de Unidad	RURAL-01	
No.	CLAVE LOCALIDAD	NOMBRE LOCALIDAD	POBLACIÓN TOTAL 2018	POBLACIÓN RESP. SSM 2018
1	170210002	Actopan	267	208
2	170210018	Agua del Zorro (Ameyalcingo)	0	0
3	170210024	Colonia el Charco	35	24
4	170210005	Colonia Francisco Sarabia	83	70
5	170210021	Colonia la Joya	0	0
6	170210014	Colonia Sonora	937	823
7	170210019	El Aguacate	0	0
8	170210008	El Cerrito (Cerrito de las Cruces)	238	196
9	170210023	Francisco Sarabia	76	69
10	170210025	Llano Viejo	9	8
11	170210028	Los Catalanes	0	0
12	170210001	Tetecala	5,544	3,972
TOTAL			7,189	5,370



CS Tetecala: Morbilidad / SIS

MORBILIDAD DEL CS TETECALA (CLUES:MSSSA001516), 2017.

No.	PADECIMIENTO	CLAVE CIE10	CASOS	
			NÚM.	TASA *
1	Infecciones respiratorias agudas	J00-J06, J20, J21 excepto J02.0 y J03.0	1014	190.85
2	Infeccion de vias urinarias	N30, N34, N39.0	260	48.94
3	Infecciones intestinales por otros organismos y las mal definidas	A04, A08-A09 excepto A08.0	84	15.81
4	Ulceras, gastritis y duodenitis	K25-K29	76	14.30
5	Vulvovaginitis	N76	45	8.47
6	Conjuntivitis	H10	30	5.65
7	Otitis media aguda	H65.0-H65.1	16	3.01
8	Varicela	B01	7	1.32
9	Gingivitis y enfermedad periodontal	K05	5	0.94
10	Candidiasis urogenital	B37.3-B37.4	4	0.75
	Resto de Diagnosticos		1357	255.41
	TOTAL CAUSAS		2898	

POBLACIÓN RESPONSABILIDAD SSM, 2017

5313

Fuente: SUIVE/SSM 2017 (incluye solo casos SSM). Proyección de población 2017, CONAPO-DGIS. *Tasa por 1,000 hab. del área de influencia de la Unidad Médica.

REPORTE SIS

Año	2012	2013	2014	2015	2016	2017
Total de Embarazadas 1° vez	95	90	123	66	96	62
Total de embarazadas Adolescentes 1° vez	34	30	22	17	26	17
Total de Pacientes de MPF	231	287	181	235	207	162
Total de Pacientes Referidos	199	150	152	126	131	80
Total de Pacientes Contrareferidos	0	0	0	0	0	2
Total DM en Tratamiento	62	57	57	66	59	s/d
Total DM en Control	19	37	35	37	11	s/d
Total HTA en Tratamiento	32	27	29	30	29	s/d
Total HTA en Control	21	25	25	26	25	s/d

Fuente: Subsistema de Prestación de Servicios (SIS) cierre anual 2012 - 2017, s/d= sin datos.



CS Tetecala: SINERHIAS y Productividad

Nombre: TETECALA
 CLUES: MSSSA001516
 Jurisdicción: No. I

Concepto	2017	Concepto	2017
Infraestructura			
Consultorios	4	Personal de enfermería	6
- Generales	3	- Enfermeras en contacto	6
- Estomatología	1	- Enfermeras en otra actividad	0
- Otros	0		
Salas de expulsión	0	Consulta otorgada	
		Consulta externa	6,373
		- Consulta general	5,185
		- Consulta odontológica	1,188
Recurso humano			
Médicos en contacto	4	Indicadores de productividad 1/	
- Generales	2	Consulta general por médico general 2/	6.9
- Odontólogos	1	Consulta odontológica por odontólogo 3/	4.7
- Otros	0		
Médicos pasantes	1		
- P. de medicina	1		
- P. de odontología	0		

1/ Se consideran 252 días hábiles.

2/ Incluye consulta general y médicos generales más pasantes de medicina.

3/ Incluye consulta odontológica y odontólogos más pasantes de odontología.

Fuente: SSA/DGIS/Cubos dinámicos de información 2017.

SINERHIAS/SIS/ Cubos dinámicos 2017.

Elaboró: Departamento de Evaluación



CS Tetecala: Plano arquitectónico

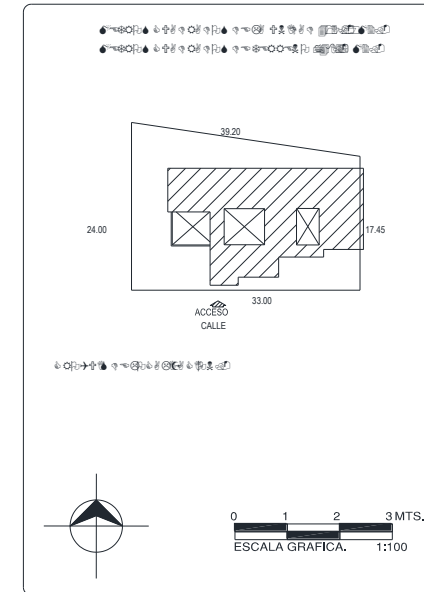
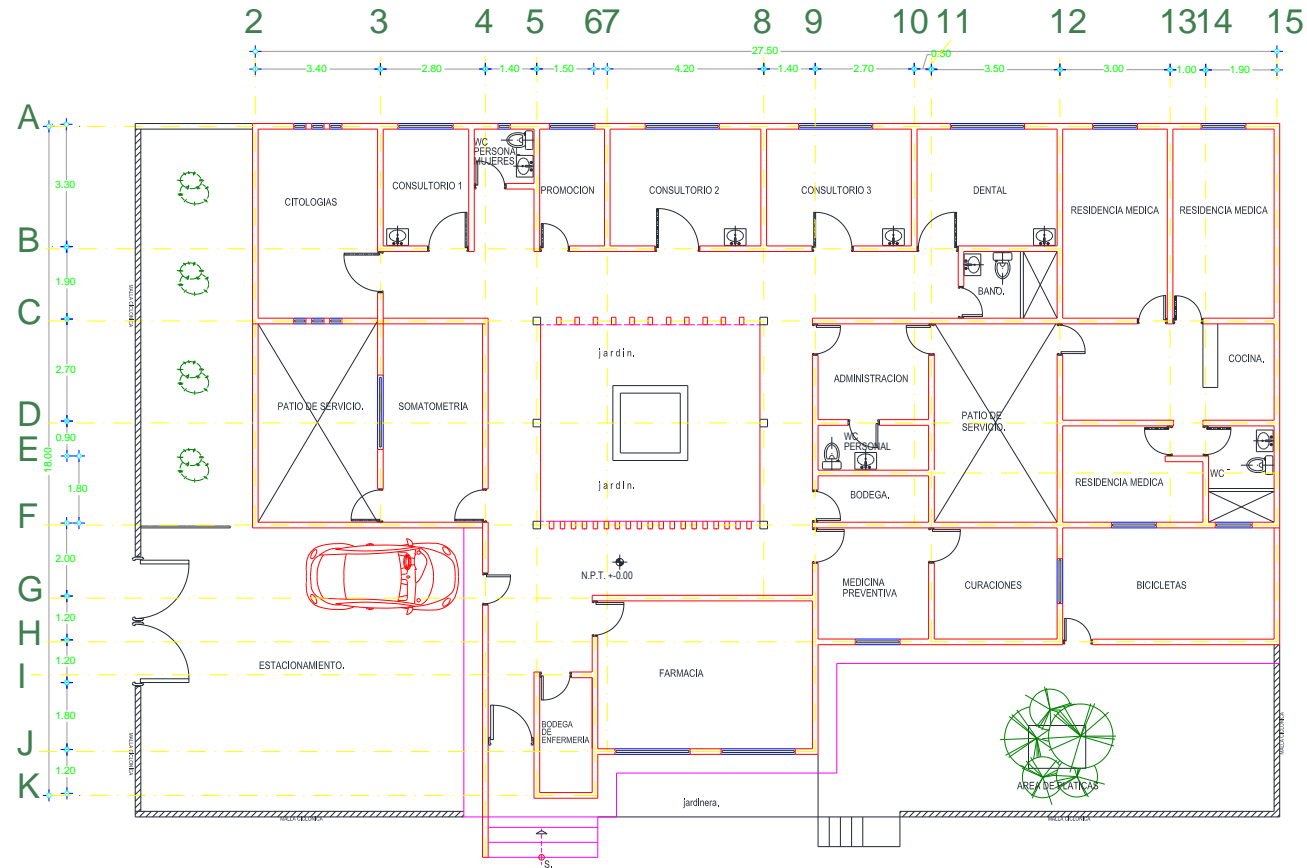

CENTRO DE SALUD: FECHA DE CONSTRUCCIÓN:
 JURISDICCION SANITARIA:
 MUNICIPIO: LOCALIDAD:
 PLANO:
 CLAVE CLUES: FECHA DE ACTUALIZACIÓN: VALIDO:
 REALIZÓ LEVANTAMIENTO:

Municipio: Xochitepec

Jurisdicción Sanitaria I

Población Total 2018: 73,541 habitantes

Afiliados al Seguro Popular: 38,496 habitantes

UNIDADES DE SALUD

UNIDADES DE PRIMER NIVEL: 6
 UNIDADES DE SEGUNDO NIVEL: 0
 UNIDADES DE TERCER NIVEL: 0
 UNIDADES MÉDICAS MÓVILES: 2
 1 - Tipo 0
 1 - Tipo III

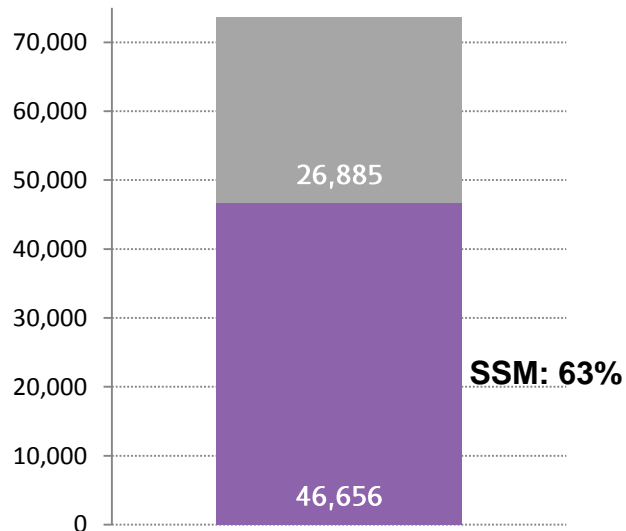

Rango de Edad	Hombres	Mujeres	TOTAL
< 1	718	663	1,381
1 - 4	2,599	2,556	5,155
5 - 9	3,408	3,168	6,576
10 - 14	3,204	3,023	6,227
15 - 19	3,168	3,159	6,327
20 - 24	3,272	3,191	6,463
25 - 29	3,176	3,182	6,358
30 - 34	2,884	2,895	5,779
35 - 39	2,632	2,716	5,348
40 - 44	2,401	2,563	4,964
45 - 49	2,334	2,312	4,646
50 - 54	1,976	1,929	3,905
55 - 59	1,517	1,588	3,105
60 - 64	1,180	1,223	2,403
65-69	865	871	1,736
70-74	611	648	1,259
75-79	438	481	919
80-84	271	318	589
85 y más	174	227	401
Total	36,828	36,713	73,541

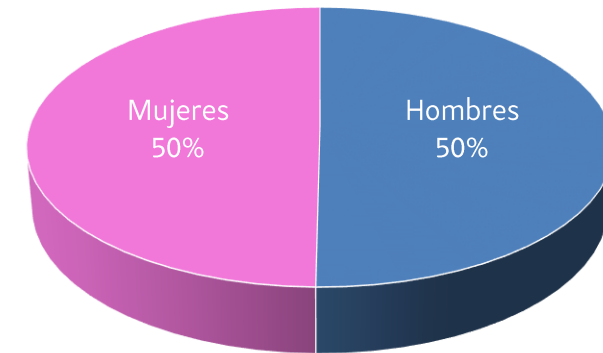



Ubicación Geográfica

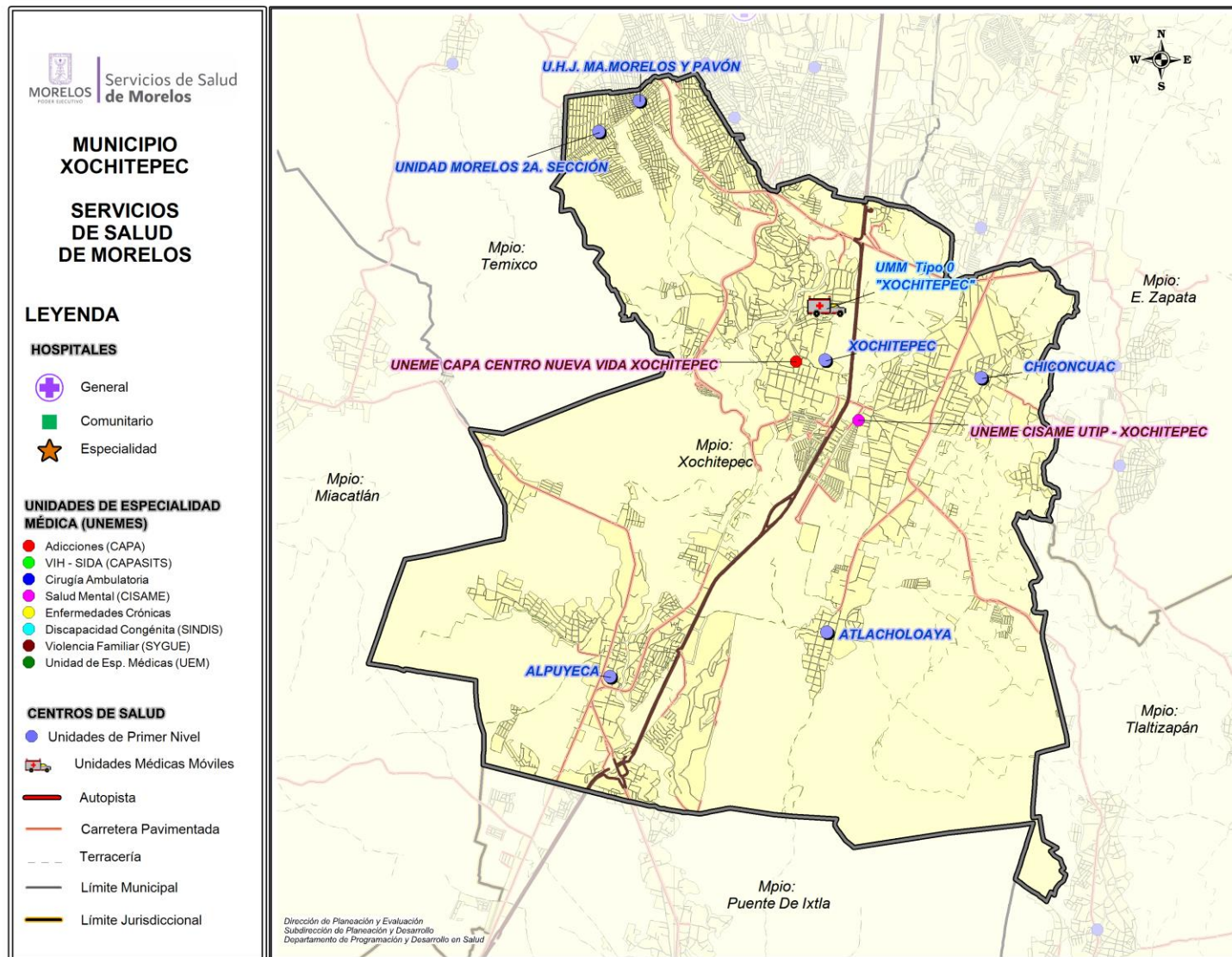

Fuente: Estudio de Regionalización Operativa, 2016

Diagnóstico de Salud Estatal
D. R. Servicios de Salud de Morelos 2018, México.





Centro de Salud Alpuyeca

Jurisdicción Sanitaria I

Población Total: 13,925

Población SSM: 9,203

***Afiliados al Seguro Popular: 7,797**

Fuente: Estudio de Regionalización Operativa, 2018

*REPS Morelos

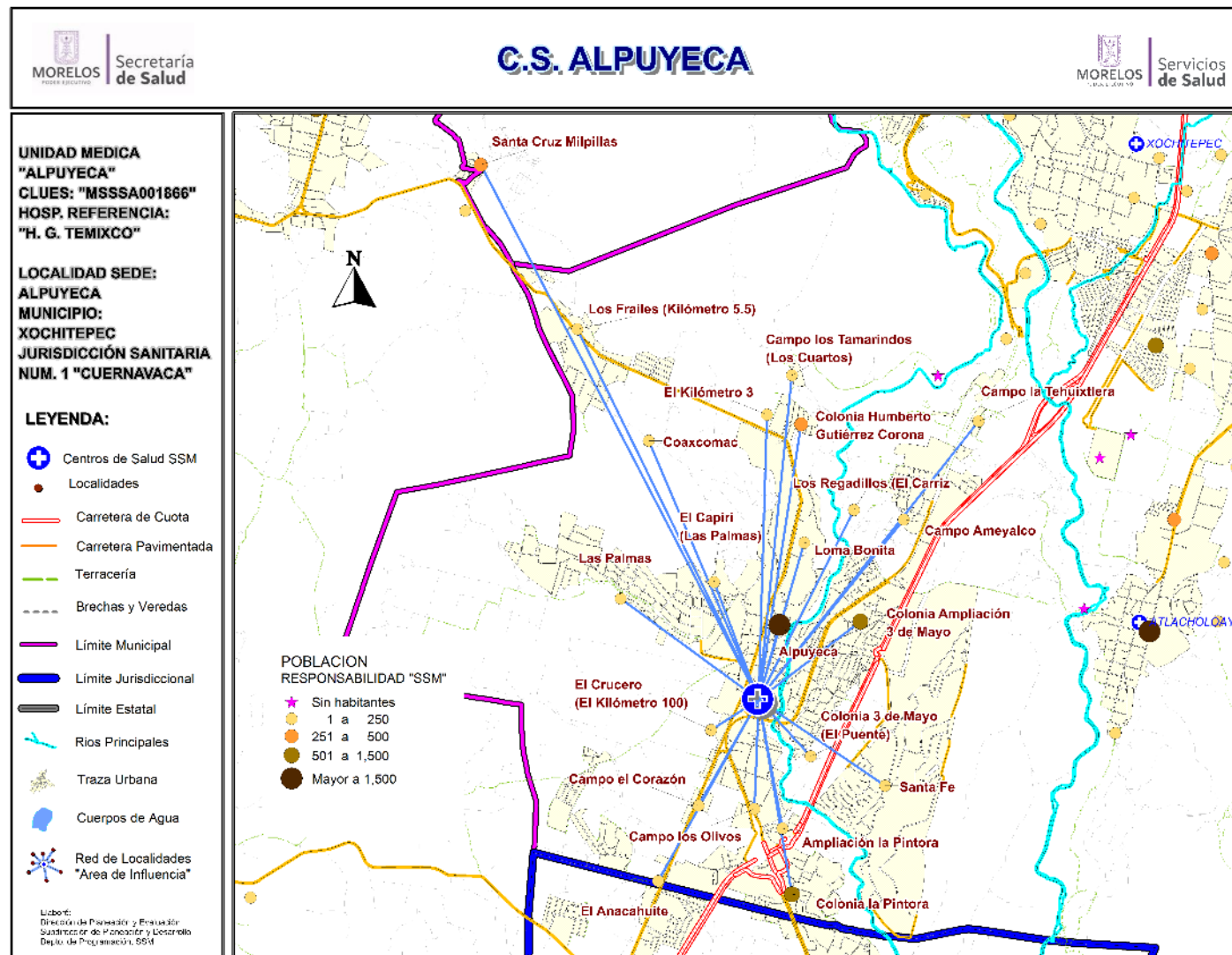



Centro de Salud Alpuyeca

Población del Área de Influencia				
Localidad Sede		ALPUYECA	Hosp. de Referencia	
Clave CLUES		MSSSA001866	HOSP. GRAL. DE TEMIXCO	
			RURAL-03	
			Tipo de Unidad	
No.	CLAVE LOCALIDAD	NOMBRE LOCALIDAD	POBLACIÓN TOTAL 2018	POBLACIÓN SSM 2018
1	170280002	Alpuyeca	9,665	6,209
2	170280018	Ampliación la Pintora	186	111
3	170280063	Campo Ameyalco	147	116
4	170280092	Campo el Corazón	48	38
5	170280108	Campo la Tehuixtlera	130	100
6	170280084	Campo los Olivos	89	64
7	170280029	Campo los Tamarindos (Los Cuartos)	36	29
8	170280015	Coaxcomac	270	129
9	170280086	Colonia 3 de Mayo (El Puente)	1	1
10	170280079	Colonia Ampliación 3 de Mayo	739	521
11	170280120	Colonia Humberto Gutiérrez Corona	524	378
12	170280069	Colonia la Pintora	669	520
13	170280059	El Anacahuite	49	37
14	170280068	El Capiri (Las Palmas)	217	168
15	170280040	El Crucero (El Kilómetro 100)	39	31
16	170280016	El Kilómetro 3	79	60
17	170280112	Las Palmas	233	167
18	170280096	Loma Bonita	64	50
19	170280024	Los Frailes (Kilómetro 5.5)	7	7
20	170280048	Los Regadillos (El Carrizal)	12	1
21	170180025	Santa Cruz Milpillas	376	329
22	170280021	Santa Fe	345	137
			13,925	9,203



CS Alpuyecaca: Morbilidad / SIS

MORBILIDAD DEL CS ALPUYECA (CLUES:MSSSA001866), 2017.

No.	PADECIMIENTO	CLAVE CIE10	CASOS	
			NÚM.	TASA *
1	Infecciones respiratorias agudas	J00-J06, J20, J21 excepto J02.0 y J03.0	2954	326.23
2	Infecciones intestinales por otros organismos y las mal definidas	A04, A08-A09 excepto A08.0	586	64.72
3	Infeccion de vias urinarias	N30, N34, N39.0	528	58.31
4	Intoxicacion por picadura de alacran	T63.2, X22	394	43.51
5	Ulceras, gastritis y duodenitis	K25-K29	282	31.14
6	Vulvovaginitis	N76	141	15.57
7	Conjuntivitis	H10	116	12.81
8	Otitis media aguda	H65.0-H65.1	88	9.72
9	Gingivitis y enfermedad periodontal	K05	28	3.09
10	Mordeduras por perro	W54	16	1.77
	Resto de Diagnosticos		4215	465.49
	TOTAL CAUSAS		9348	

POBLACIÓN RESPONSABILIDAD SSM, 2017

9055

Fuente: SUIVE/SSM 2017 (incluye solo casos SSM). Proyección de población 2017, CONAPO-DGIS. *Tasa por 1,000 hab. del área de influencia de la Unidad Médica.

REPORTE SIS

Año	2012	2013	2014	2015	2016	2017
Total de Embarazadas 1° vez	179	206	186	175	172	174
Total de embarazadas Adolescentes 1° vez	33	64	29	50	39	51
Total de Pacientes de MPF	256	275	341	409	374	221
Total de Pacientes Referidos	378	257	293	740	291	309
Total de Pacientes Contrareferidos	0	0	0	0	0	0
Total DM en Tratamiento	187	116	169	208	116	s/d
Total DM en Control	112	43	43	183	16	s/d
Total HTA en Tratamiento	87	57	69	81	84	s/d
Total HTA en Control	48	48	47	76	68	s/d

Fuente: Subsistema de Prestación de Servicios (SIS) cierre anual 2012 - 2017, s/d= sin datos.



CS Alpuyecaca: SINERHIAS y Productividad

Nombre: ALPUYECA
CLUES: MSSSA001866
Jurisdicción: No. I

Concepto	2017	Concepto	2017
Infraestructura			
Consultorios	4	Personal de enfermería	16
- Generales	3	- Enfermeras en contacto	16
- Estomatología	1	- Enfermeras en otra actividad	0
- Otros	0		
Salas de expulsión	0		
Recurso humano		Consulta otorgada	
Médicos en contacto	10	Consulta externa	15,642
- Generales	8	- Consulta general	14,322
- Odontólogos	1	- Consulta odontológica	1,320
- Otros	0		
Médicos pasantes	1		
- P. de medicina	1		
- P. de odontología	0		
		Indicadores de productividad 1/	
		Consulta general por médico general 2/	6.3
		Consulta odontológica por odontólogo 3/	5.2

1/ Se consideran 252 días hábiles.

2/ Incluye consulta general y médicos generales más pasantes de medicina.

3/ Incluye consulta odontológica y odontólogos más pasantes de odontología.

Fuente: SSA/DGIS/Cubos dinámicos de información 2017.

SINEHIAS/SIS/ Cubos dinámicos 2017.

Elaboró: Departamento de Evaluación



CS Alpuyecaca: Plano arquitectónico

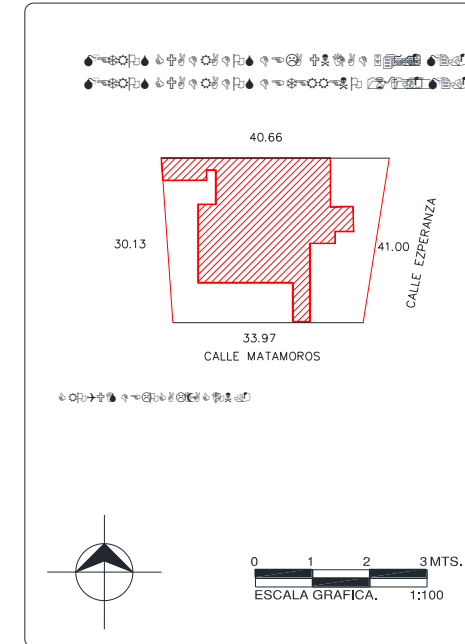

GENTRO DE SALUD:	FECHA DE CONSTRUCCIÓN:	
JURISDICCION SANITARIA:	MUNICIPIO:	
LOCALIDAD:	PLANO:	
CLAVE CLUES:	FECHA DE ACTUALIZACIÓN:	VALIDÓ:
REALIZÓ LEVANTAMIENTO:		



Centro de Salud Atlacholoaya

Jurisdicción Sanitaria I

Población Total: 9,301

Población SSM: 5,163

***Afiliados al Seguro Popular: 4,211**

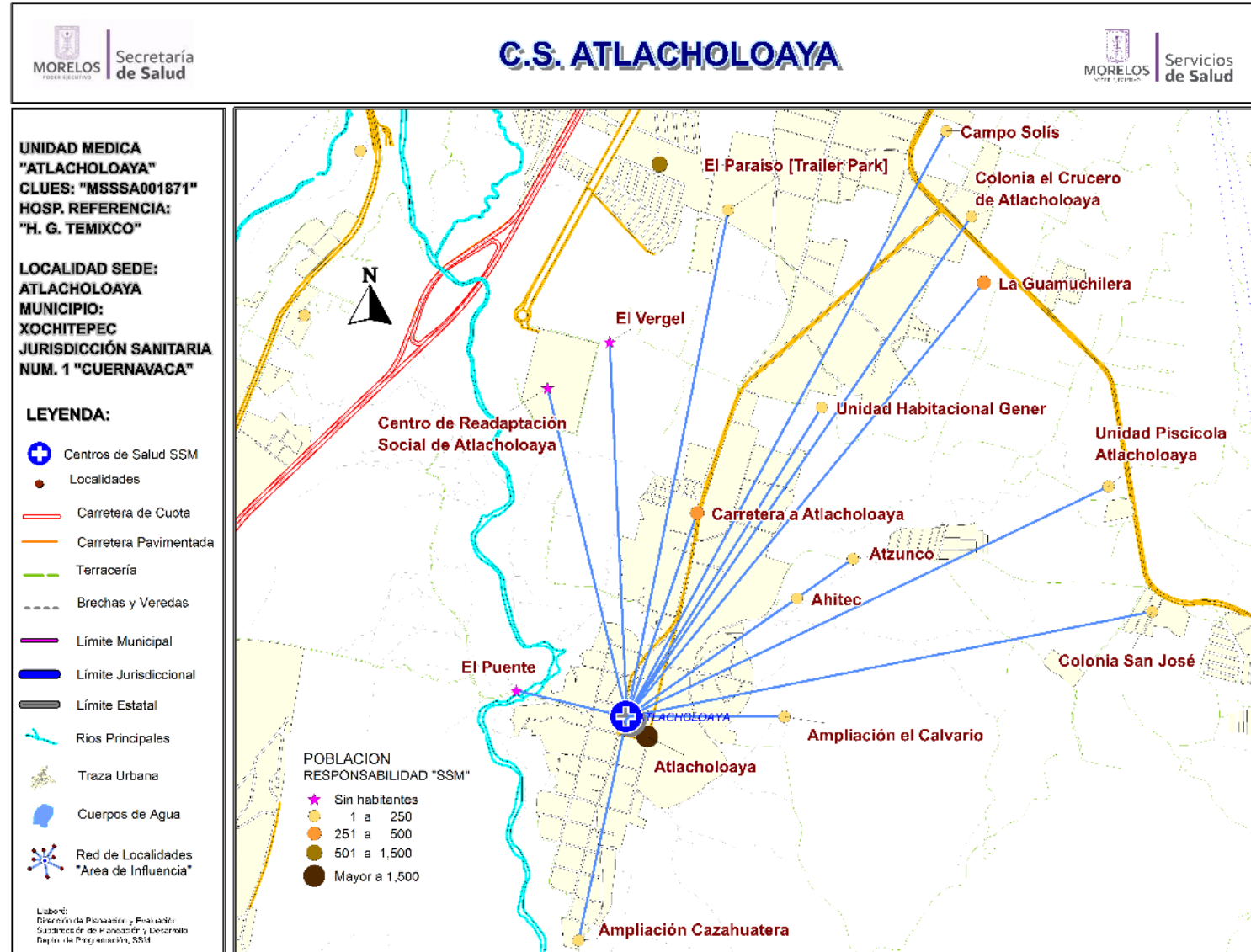

Fuente: Estudio de Regionalización Operativa, 2018
 *REPSS Morelos



Centro de Salud Atlacholoaya

Población del Área de Influencia				
Localidad Sede		ATLACHOLOAYA	Hosp. de Referencia	HOSP. GRAL. DE TEMIXCO
Clave CLUES		MSSSA001871	Tipo de Unidad	RURAL-02
No.	CLAVE LOCALIDAD	NOMBRE LOCALIDAD	POBLACIÓN TOTAL 2018	POBLACIÓN RESP. SSM 2018
1	170280052	Ahitec	9	9
2	170280102	Ampliación Cazahuatera	8	8
3	170280103	Ampliación el Calvario	121	103
4	170280003	Atlacholoaya	4,793	3,860
5	170280060	Atzunco	79	72
6	170280094	Campo Solís	188	167
7	170280034	Carretera a Atlacholoaya	394	298
8	170280039	Colonia el Crucero de Atlacholoaya	209	173
9	170280118	Colonia San José	38	37
10	170280055	El Paraíso [Trailer Park]	61	44
11	170280035	El Puente	0	0
12	170280057	El Vergel	0	0
13	170280071	La Guamuchilera	403	297
14	170280117	Ninguno [Centro de Readaptación Social de Atlacholoaya]	2,886	0
15	170280046	Unidad Habitacional General Lázaro Cárdenas	96	82
16	170280033	Unidad Piscícola Atlacholoaya	16	13
TOTAL			9,301	5,163



CS Atlacholoaya: Morbilidad / SIS

MORBILIDAD DEL CS ATLACHOLOAYA (CLUES:MSSSA001871), 2017.

No.	PADECIMIENTO	CLAVE CIE10	CASOS	
			NÚM.	TASA *
1	Infecciones respiratorias agudas	J00-J06, J20, J21 excepto J02.0 y J03.0	546	107.06
2	Infecciones intestinales por otros organismos y las mal definidas	A04, A08-A09 excepto A08.0	155	30.39
3	Infeccion de vías urinarias	N30, N34, N39.0	140	27.45
4	Vulvovaginitis	N76	58	11.37
5	Obesidad	E66	50	9.80
6	Varicela	B01	19	3.73
7	Intoxicacion por picadura de alacran	T63.2, X22	14	2.75
8	Conjuntivitis	H10	11	2.16
9	Tuberculosis respiratoria	A15-A16	10	1.96
10	Escabiosis	B86	10	1.96
	Resto de Diagnosticos		86	16.86
	TOTAL CAUSAS		1099	

POBLACIÓN RESPONSABILIDAD SSM, 2017

5100

Fuente: SUIVE/SSM 2017 (incluye solo casos SSM). Proyección de población 2017, CONAPO-DGIS. *Tasa por 1,000 hab. del área de influencia de la Unidad Médica.

REPORTE SIS

Año	2012	2013	2014	2015	2016	2017
Total de Embarazadas 1° vez	134	87	94	115	98	44
Total de embarazadas Adolescentes 1° vez	51	26	25	36	22	11
Total de Pacientes de MPF	213	194	130	156	128	128
Total de Pacientes Referidos	375	282	268	245	372	91
Total de Pacientes Contrareferidos	0	0	7	0	0	1
Total DM en Tratamiento	13	25	56	70	45	s/d
Total DM en Control	11	4	19	22	7	s/d
Total HTA en Tratamiento	10	9	36	47	32	s/d
Total HTA en Control	8	2	18	18	21	s/d

Fuente: Subsistema de Prestación de Servicios (SIS) cierre anual 2012 - 2017, s/d= sin datos.



CS Atlacholoaya: SINERHIAS y Productividad

Nombre: ATLACHOLOAYA

CLUES: MSSSA001871

Jurisdicción: No. I

Concepto	2017	Concepto	2017
Infraestructura			
Consultorios	2	Personal de enfermería	4
- Generales	2	- Enfermeras en contacto	4
- Estomatología	0	- Enfermeras en otra actividad	0
- Otros	0		
Salas de expulsión	0	Consulta otorgada	
Recurso humano			
Médicos en contacto	2	Consulta externa	1,648
- Generales	1	- Consulta general	1,648
- Odontólogos	0	- Consulta odontológica	0
- Otros	0	Indicadores de productividad 1/	
Médicos pasantes	1	Consulta general por médico general 2/	3.3
- P. de medicina	1	Consulta odontológica por odontólogo 3/	0.0
- P. de odontología	0		

1/ Se consideran 252 días hábiles.

2/ Incluye consulta general y médicos generales más pasantes de medicina.

3/ Incluye consulta odontológica y odontólogos más pasantes de odontología.

Fuente: SSA/DGIS/Cubos dinámicos de información 2017.

SINERHIAS/SIS/ Cubos dinámicos 2017.

Elaboró: Departamento de Evaluación



CS Atlacholoaya: Plano arquitectónico

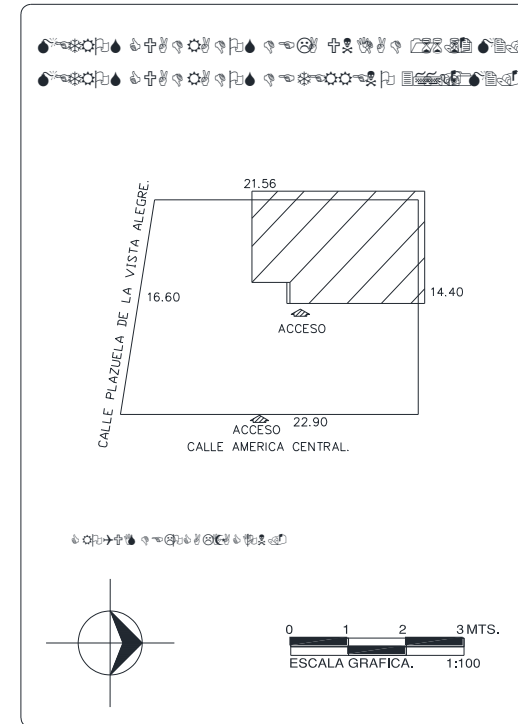
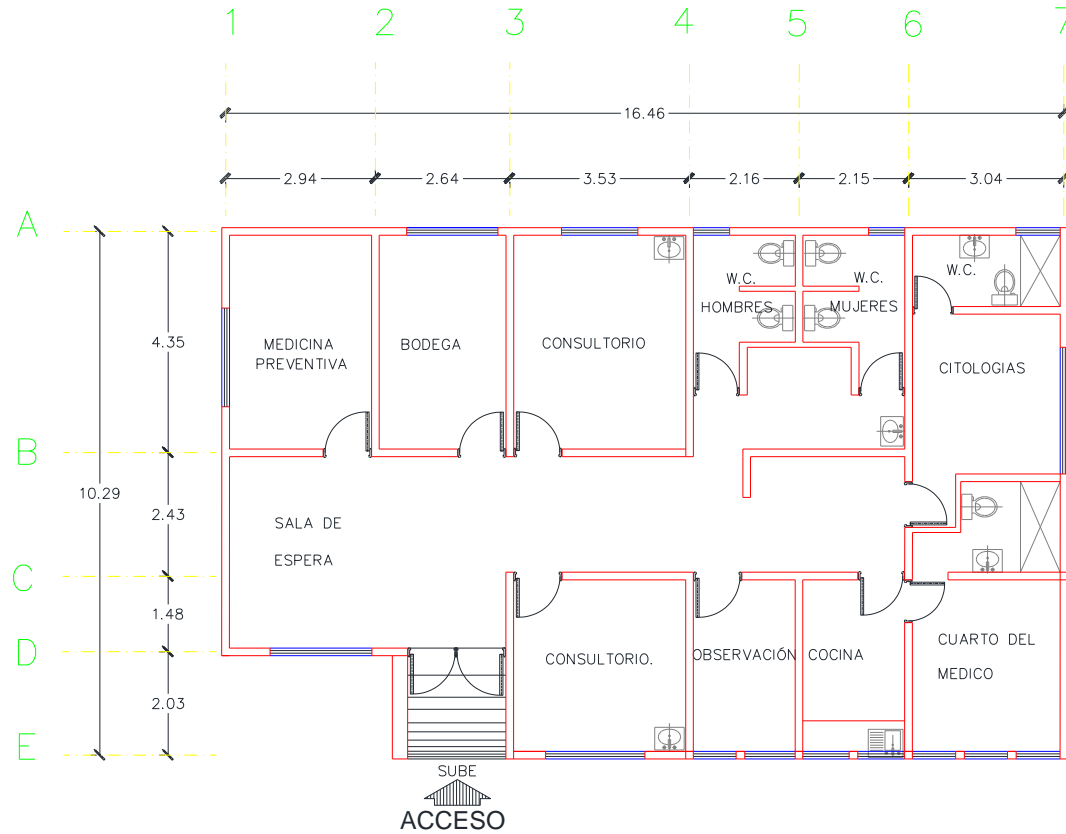

CENTRO DE SALUD:	FECHA DE CONSTRUCCIÓN:	
JURISDICCION SANITARIA:		
MUNICIPIO:	LOCALIDAD:	
PLANO:		
CLAVE CLUES:	FECHA DE ACTUALIZACIÓN:	VALIDÓ:
REALIZÓ LEVANTAMIENTO:		



Jurisdicción Sanitaria I

Población Total: 9,396

Población SSM: 6,174

***Afiliados al Seguro Popular: 4,605**

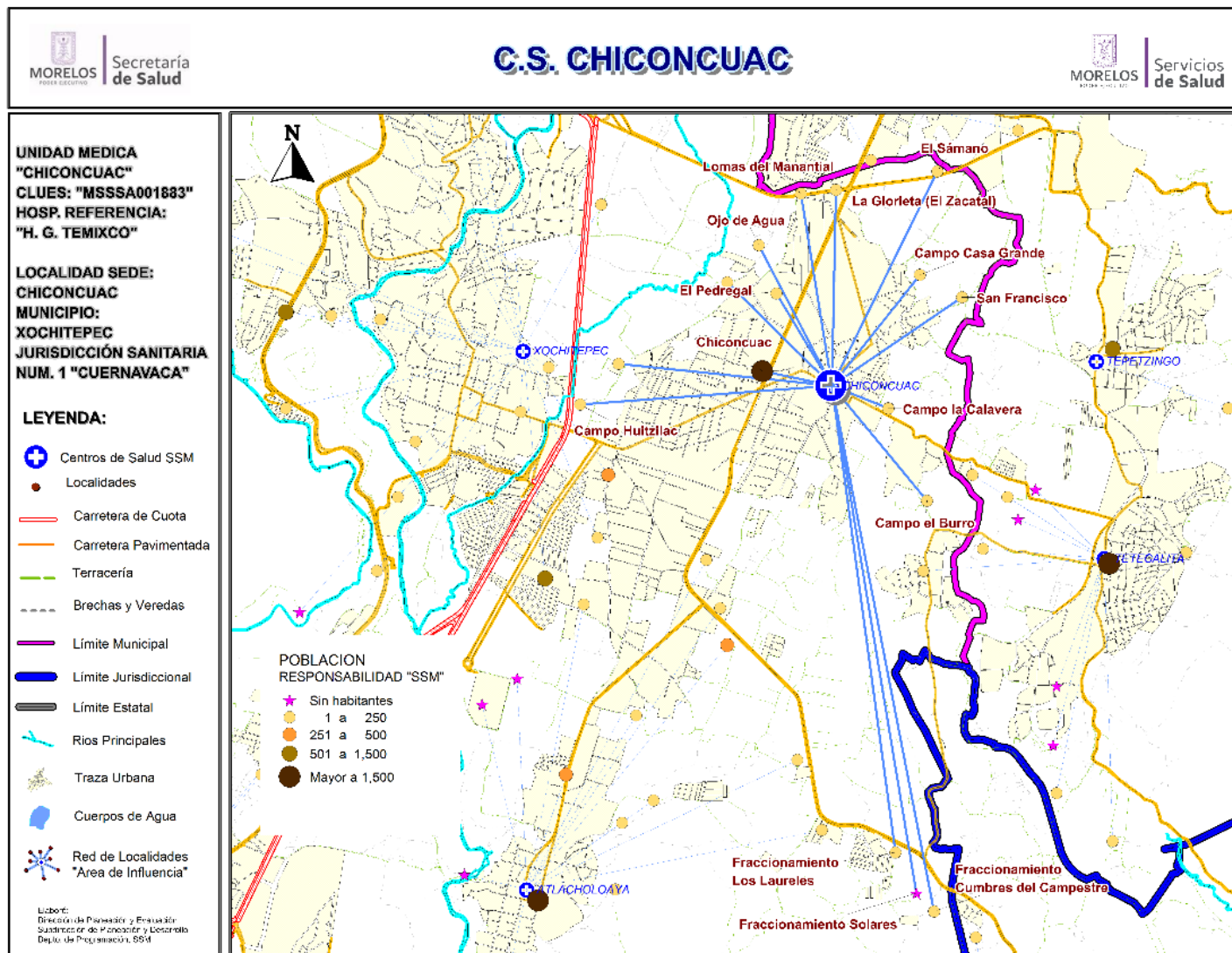

Fuente: Estudio de Regionalización Operativa, 2018
 *REPSS Morelos



Centro de Salud Chiconcuac

Población del Área de Influencia

Localidad Sede		CHICONCUAC	Hosp. de Referencia	HOSP. GRAL. DE TEMIXCO	
Clave CLUES		MSSSA001883	Tipo de Unidad	RURAL-02	
No.	CLAVE LOCALIDAD	NOMBRE LOCALIDAD	POBLACIÓN TOTAL 2018	POBLACIÓN RESP. SSM 2018	
1	170280062	Camino a la Ventana	20	12	
2	170280107	Campo Casa Grande	15	14	
3	170280037	Campo el Burro	136	118	
4	170280045	Campo Huitzilac	16	8	
5	170280119	Campo la Calavera	27	24	
6	170280006	Chiconcuac	8,204	5,545	
7	170280109	Colonia Lázaro Cárdenas	12	11	
8	170280020	El Pedregal	140	71	
9	170280077	El Sámano	21	14	
10	170280121	Fraccionamiento Cumbres del Campestre	15	4	
11	170280067	Fraccionamiento los Laureles	462	92	
12	170280122	Fraccionamiento Solares	0	0	
13	170280095	La Glorieta (El Zacatal)	28	21	
14	170280090	Lomas del Manantial	51	41	
15	170280066	Ojo de Agua	34	26	
16	170280114	San Francisco	215	173	
TOTAL			9,396	6,174	



CS Chiconcuac: Morbilidad / SIS

MORBILIDAD DEL CS CHICONCUAC (CLUES:MSSSA001883), 2017.

No.	PADECIMIENTO	CLAVE CIE10	CASOS	
			NÚM.	TASA *
1	Infecciones respiratorias agudas	J00-J06, J20, J21 excepto J02.0 y J03.0	309	50.85
2	Infeccion de vias urinarias	N30, N34, N39.0	79	13.00
3	Vulvovaginitis	N76	58	9.54
4	Infecciones intestinales por otros organismos y las mal definidas	A04, A08-A09 excepto A08.0	51	8.39
5	Otitis media aguda	H65.0-H65.1	23	3.78
6	Intoxicacion por picadura de alacran	T63.2, X22	17	2.80
7	Conjuntivitis	H10	15	2.47
8	Ulceras, gastritis y duodenitis	K25-K29	11	1.81
9	Diabetes mellitus no insulino dependiente (Tipo II)	E11-E14	9	1.48
10	Varicela	B01	5	0.82
	Resto de Diagnosticos		382	62.86
	TOTAL CAUSAS		959	

POBLACIÓN RESPONSABILIDAD SSM, 2017

6077

Fuente: SUIVE/SSM 2017 (incluye solo casos SSM). Proyección de población 2017, CONAPO-DGIS. *Tasa por 1,000 hab. del área de influencia de la Unidad Médica.

REPORTE SIS

Año	2012	2013	2014	2015	2016	2017
Total de Embarazadas 1° vez	129	149	104	110	121	90
Total de embarazadas Adolescentes 1° vez	44	33	32	23	27	22
Total de Pacientes de MPF	233	348	297	191	179	270
Total de Pacientes Referidos	241	220	179	144	175	56
Total de Pacientes Contrareferidos	0	0	0	0	0	1
Total DM en Tratamiento	102	110	123	152	64	76
Total DM en Control	6	32	14	24	5	56
Total HTA en Tratamiento	72	78	74	90	49	58
Total HTA en Control	19	33	15	36	34	52

Fuente: Subsistema de Prestación de Servicios (SIS) cierre anual 2012 - 2017, s/d= sin datos.



CS Chiconcuac: SINERHIAS y Productividad

Nombre: CHICONCUAC

CLUES: MSSSA001883

Jurisdicción: No. I

Concepto	2017	Concepto	2017
Infraestructura			
Consultorios	2	Personal de enfermería	3
- Generales	2	- Enfermeras en contacto	3
- Estomatología	0	- Enfermeras en otra actividad	0
- Otros	0		
Salas de expulsión	0	Consulta otorgada	
		Consulta externa	3,454
		- Consulta general	3,454
		- Consulta odontológica	0
Recurso humano			
Médicos en contacto	2	Indicadores de productividad 1/	
- Generales	1	Consulta general por médico general 2/	6.9
- Odontólogos	0	Consulta odontológica por odontólogo 3/	0.0
- Otros	0		
Médicos pasantes	1		
- P. de medicina	1		
- P. de odontología	0		

1/ Se consideran 252 días hábiles.

2/ Incluye consulta general y médicos generales más pasantes de medicina.

3/ Incluye consulta odontológica y odontólogos más pasantes de odontología.

Fuente: SSA/DGIS/Cubos dinámicos de información 2017.

SINERHIAS/SIS/ Cubos dinámicos 2017.

Elaboró: Departamento de Evaluación



CS Chiconcuac: Plano arquitectónico

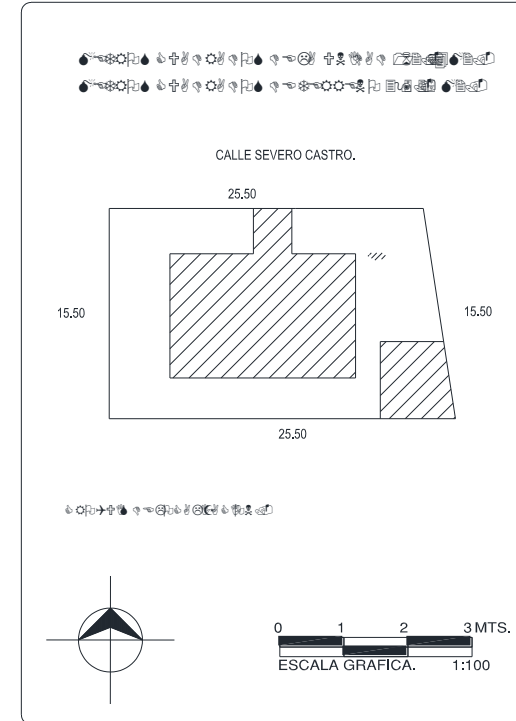
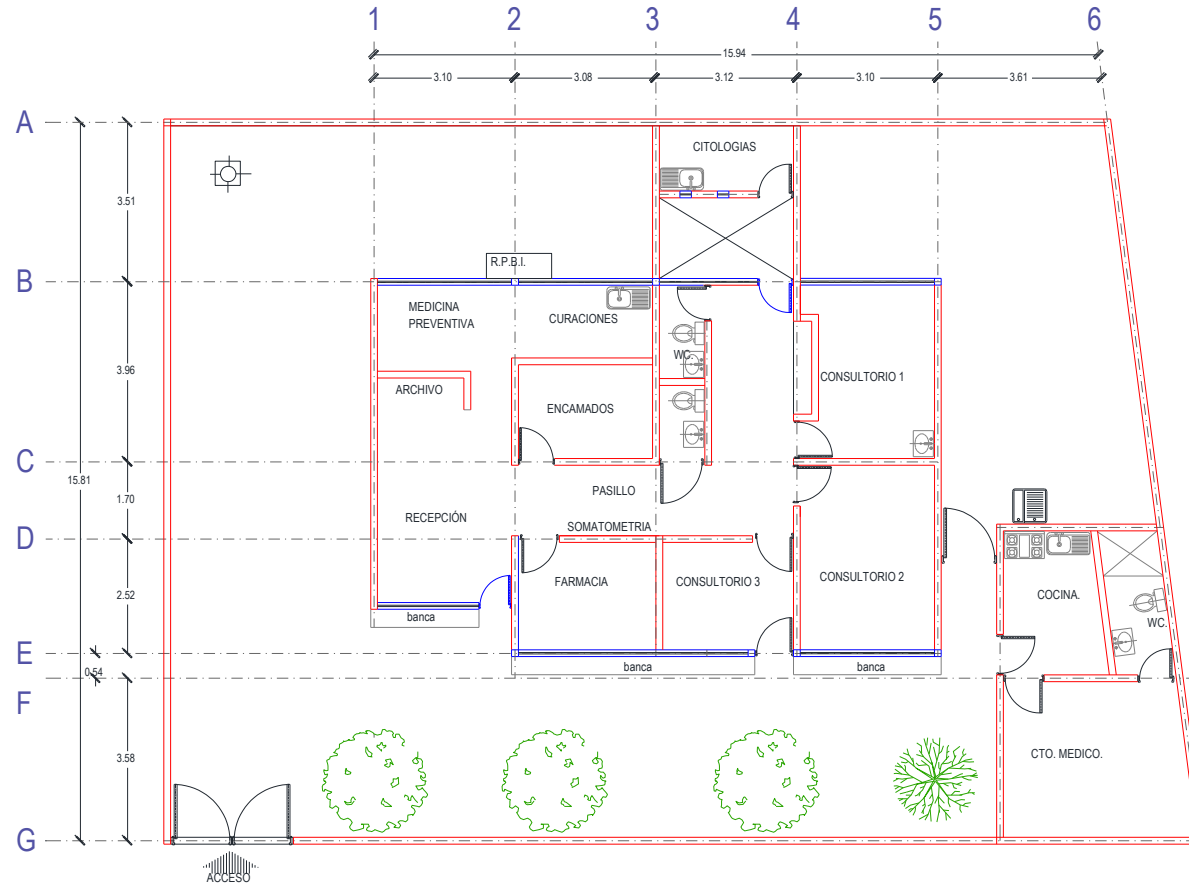

CENTRO DE SALUD: 	FECHA DE CONSTRUCCIÓN: _____
JURISDICCION SANITARIA: 	
MUNICIPIO: 	LOCALIDAD:
PLANO: 	
CLAVE CLUES: 	FECHA DE ACTUALIZACIÓN: VALIDÓ:
REALIZÓ LEVANTAMIENTO: 	

Centro de Salud U.Hab. José Ma. Morelos y Pavón

Población del Área de Influencia					
Localidad Sede		U.H.J. MA.MORELOS Y PAVÓN		Hosp. de Referencia	HOSP. GRAL. DE TEMIXCO
Clave CLUES		MSSSA001900		Tipo de Unidad	URBANO-04
No.	CLAVE LOCALIDAD	NOMBRE LOCALIDAD	NOMBRE DE LA COLONIA	POBLACIÓN TOTAL 2018	POBLACIÓN SSM 2018
1	170280030	Unidad Hab. José, María Morelos y Pavón	AEROPUERTO	3,113	2,207
2	170280030	Unidad Hab. José, María Morelos y Pavón	LAS FLORES	1,983	1,603
3	170280030	Unidad Hab. José, María Morelos y Pavón	LAS ROSAS	1,088	827
4	170280030	Unidad Hab. José, María Morelos y Pavón	MORELOS ORIENTE	3,970	2,756
6	170180068	Colonia Aeropuerto (Campo los Lechosos)		53	46
7	170180063	Colonia Aeropuerto 5ta. Sección los Pinos		110	77
8	170280111	Colonia las Flores		549	450
9	170280075	Plan de Tlazala		16	12
			TOTAL	10,882	7,978

Fuente: Estudio de Regionalización Operativa, 2018



CS U.Hab. José Ma. Morelos y Pavón: Morbilidad / SIS

MORBILIDAD DEL CS U.H.J.MA. MORELOS Y PAVON (CLUES:MSSSA001900), 2017.

No.	PADECIMIENTO	CLAVE CIE10	CASOS	
			NÚM.	TASA *
1	Infecciones respiratorias agudas	J00-J06, J20, J21 excepto J02.0 y J03.0	646	83.51
2	Infeccion de vias urinarias	N30, N34, N39.0	113	14.61
3	Ulceras, gastritis y duodenitis	K25-K29	106	13.70
4	Infecciones intestinales por otros organismos y las mal definidas	A04, A08-A09 excepto A08.0	66	8.53
5	Conjuntivitis	H10	35	4.52
6	Ascariasis	B77	19	2.46
7	Hipertension arterial	I10-I15	19	2.46
8	Candidiasis urogenital	B37.3-B37.4	18	2.33
9	Gingivitis y enfermedad periodontal	K05	16	2.07
10	Intoxicacion por picadura de alacran	T63.2, X22	15	1.94
	Resto de Diagnosticos		144	18.61
	TOTAL CAUSAS		1197	

POBLACIÓN RESPONSABILIDAD SSM, 2017

7736

Fuente: SUIVE/SSM 2017 (incluye solo casos SSM). Proyección de población 2017, CONAPO-DGIS. *Tasa por 1,000 hab. del área de influencia de la Unidad Médica.

REPORTE SIS

Año	2012	2013	2014	2015	2016	2017
Total de Embarazadas 1° vez	132	184	181	183	181	132
Total de embarazadas Adolescentes 1° vez	25	75	65	55	62	39
Total de Pacientes de MPF	343	383	253	158	177	240
Total de Pacientes Referidos	138	192	277	527	432	141
Total de Pacientes Contrareferidos	0	0	0	0	0	2
Total DM en Tratamiento	54	67	96	67	103	3
Total DM en Control	39	32	50	59	32	1
Total HTA en Tratamiento	36	48	70	51	73	2
Total HTA en Control	30	39	61	42	53	0

Fuente: Subsistema de Prestación de Servicios (SIS) cierre anual 2012 - 2017, s/d= sin datos.



CS U.Hab. José Ma. Morelos y Pavón: SINERHIAS y Productividad

Nombre: U.H.J. MA.MORELOS Y PAVÓN

CLUES: MSSSA001900

Jurisdicción: No. I

Concepto	2017	Concepto	2017
Infraestructura			
Consultorios	2	Personal de enfermería	5
- Generales	2	- Enfermeras en contacto	5
- Estomatología	0	- Enfermeras en otra actividad	0
- Otros	0		
Salas de expulsión	0		
Recurso humano			
Médicos en contacto	2	Consulta otorgada	
- Generales	2	Consulta externa	3,604
- Odontólogos	0	- Consulta general	3,580
- Otros	0	- Consulta odontológica	24
Médicos pasantes	0		
- P. de medicina	0		
- P. de odontología	0		
		Indicadores de productividad 1/	
		Consulta general por médico general 2/	7.1
		Consulta odontológica por odontólogo 3/	

1/ Se consideran 252 días hábiles.

2/ Incluye consulta general y médicos generales más pasantes de medicina.

3/ Incluye consulta odontológica y odontólogos más pasantes de odontología.

Fuente: SSA/DGIS/Cubos dinámicos de información 2017.

SINERHIAS/SIS/ Cubos dinámicos 2017.

Elaboró: Departamento de Evaluación



CS U.Hab. José Ma. Morelos y Pavón : Plano arquitectónico

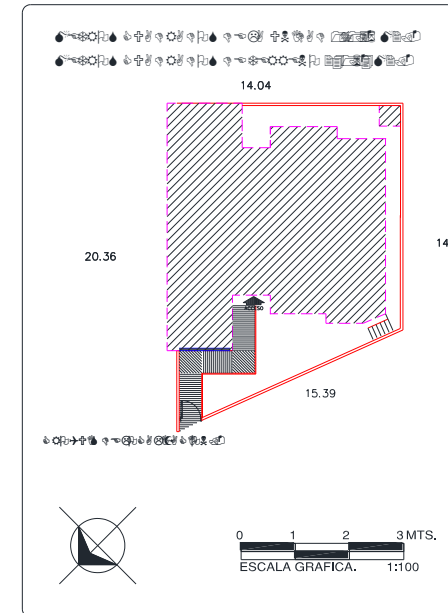
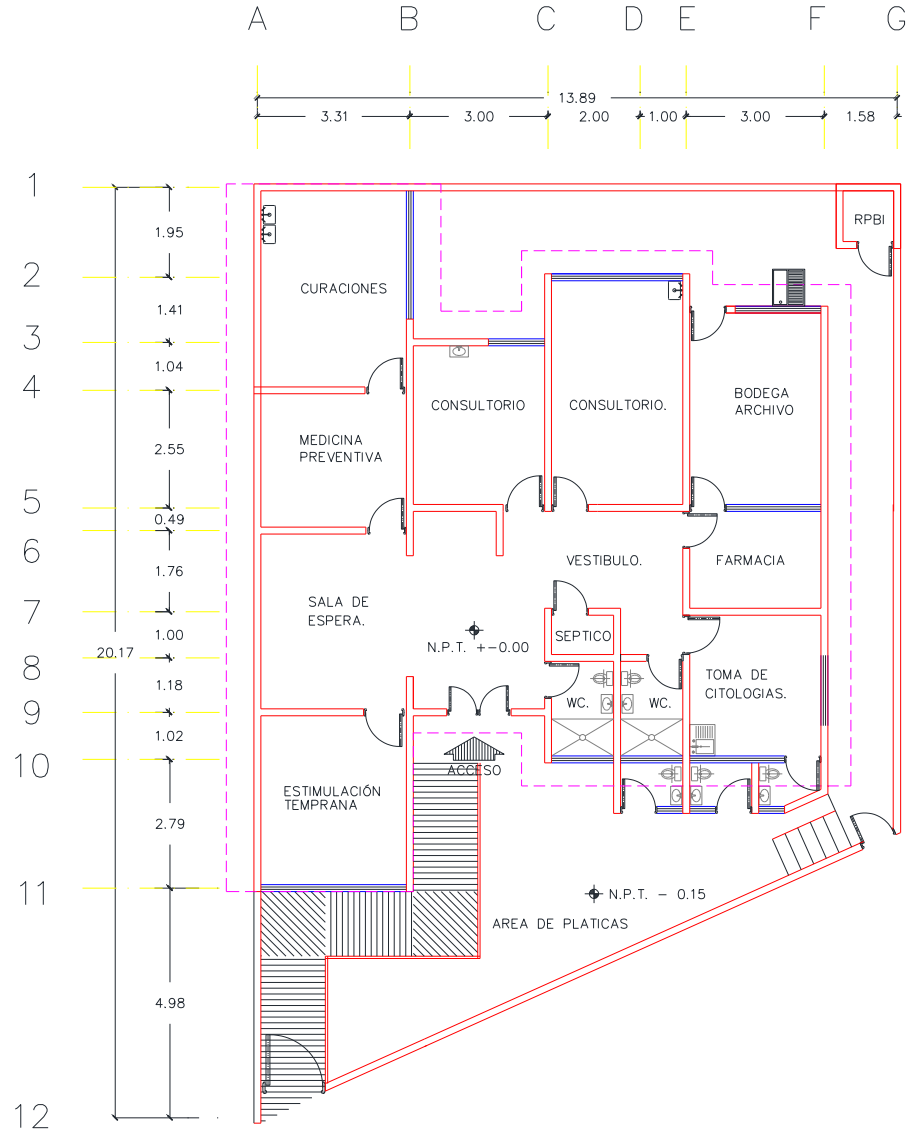

CENTRO DE SALUD:	FECHA DE CONSTRUCCIÓN:	
JURISDICCION SANITARIA:		
MUNICIPIO:	LOCALIDAD:	
PLANO:		
CLAVE CLUES:	FECHA DE ACTUALIZACIÓN:	VALIDÓ:
REALIZÓ LEVANTAMIENTO:		

Fuente: Depto. de Obras, Conservación y Mantenimiento, SSM



Centro de Salud Unidad Morelos 2ª Sección

Jurisdicción Sanitaria I

Población Total: 5,990

Población SSM: 4,250

***Afiliados al Seguro Popular: 4,284**

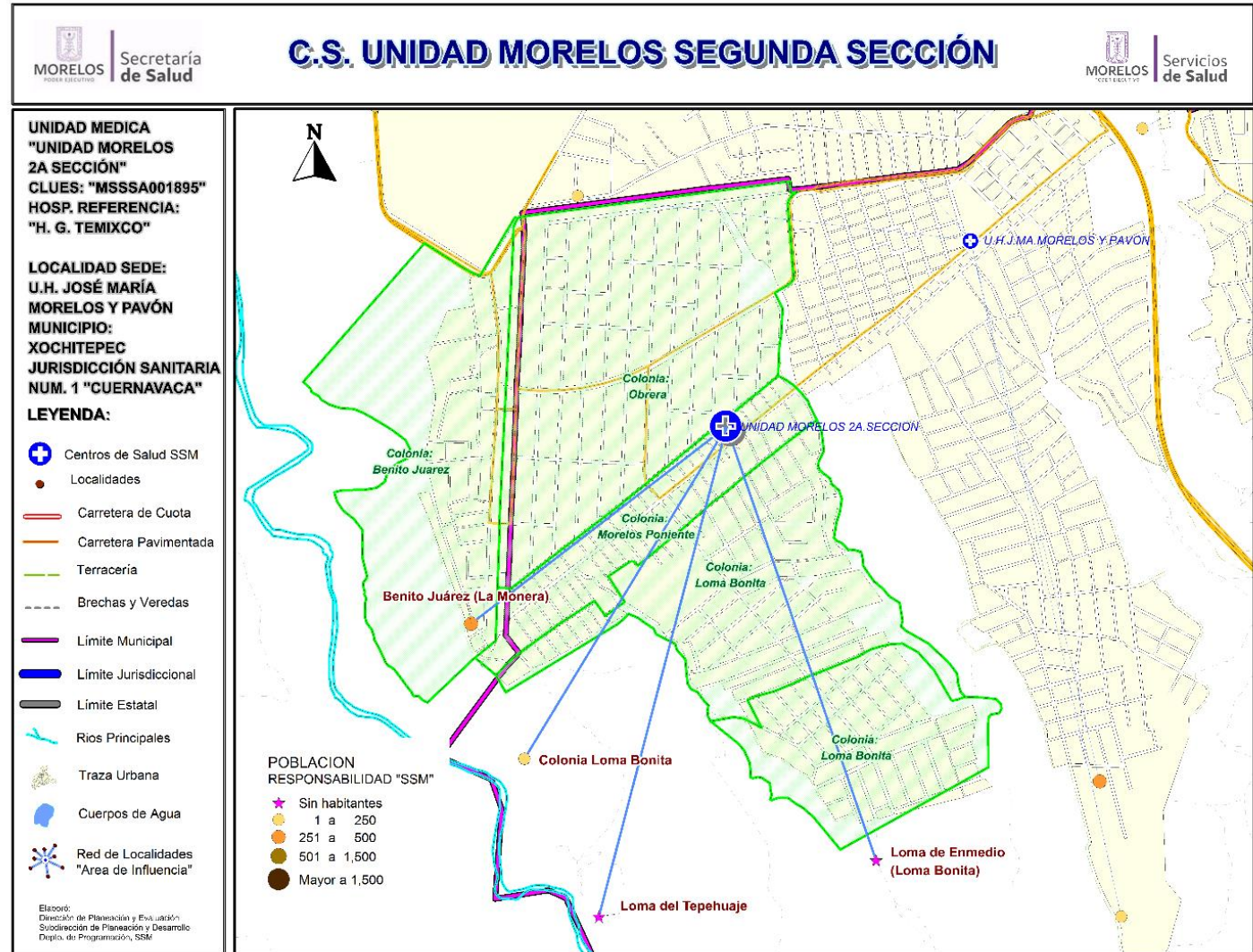

Fuente: Estudio de Regionalización Operativa, 2018
*REPSS Morelos

Centro de Salud Unidad Morelos 2ª Sección

Población del Área de Influencia

Localidad Sede		UNIDAD MORELOS 2A.SECCIÓN		Hosp. de Referencia	HOSP. GRAL. DE TEMIXCO
Clave CLUES		MSSSA001895		Tipo de Unidad	URBANO-02
No.	CLAVE LOCALIDAD	NOMBRE LOCALIDAD	NOM. COLONIA	POBLACIÓN TOTAL 2018	POBLACIÓN RESP. SSM 2018
1	170280030	Unidad Habitacional Jos, Marja Morelos y	LOMA BONITA	2,398	1,799
2	170280030	Unidad Habitacional Jos, Marja Morelos y	MORELOS PONIENTE	2,012	1,455
3	170280030	Unidad Habitacional Jos, Marja Morelos y	OBRERA	907	498
4	170180024	Benito Juárez (La Monera)		665	490
5	170280085	Colonia Loma Bonita		8	8
6	170280072	Loma de Enmedio (Loma Bonita)		0	0
7	170280074	Loma del Tepehuaje		0	0
TOTAL				5,990	4,250



CS Unidad Morelos 2ª Sección: Morbilidad / SIS

MORBILIDAD DEL CS UNIDAD MORELOS 2A.SECCION (CLUES:MSSSA001895), 2017.

No.	PADECIMIENTO	CLAVE CIE10	CASOS	
			NÚM.	TASA *
1	Infecciones respiratorias agudas	J00-J06, J20, J21 excepto J02.0 y J03.0	271	63.11
2	Gingivitis y enfermedad periodontal	K05	92	21.43
3	Infecciones intestinales por otros organismos y las mal definidas	A04, A08-A09 excepto A08.0	57	13.27
4	Infeccion de vias urinarias	N30, N34, N39.0	49	11.41
5	Ulceras, gastritis y duodenitis	K25-K29	41	9.55
6	Candidiasis urogenital	B37.3-B37.4	22	5.12
7	Conjuntivitis	H10	20	4.66
8	Desnutricion leve	E44.1	12	2.79
9	Hipertension arterial	I10-I15	12	2.79
10	Otitis media aguda	H65.0-H65.1	10	2.33
	Resto de Diagnosticos		269	62.65
	TOTAL CAUSAS		855	

POBLACIÓN RESPONSABILIDAD SSM, 2017

4294

Fuente: SUIVE/SSM 2017 (incluye solo casos SSM). Proyección de población 2017, CONAPO-DGIS. *Tasa por 1,000 hab. del área de influencia de la Unidad Médica.

REPORTE SIS

Año	2012	2013	2014	2015	2016	2017
Total de Embarazadas 1° vez	96	87	57	119	103	39
Total de embarazadas Adolescentes 1° vez	14	19	8	19	19	12
Total de Pacientes de MPF	383	384	253	258	105	128
Total de Pacientes Referidos	96	159	143	139	185	58
Total de Pacientes Contrareferidos	0	0	0	0	0	0
Total DM en Tratamiento	12	7	27	49	76	27
Total DM en Control	12	2	13	20	21	9
Total HTA en Tratamiento	4	7	19	32	63	24
Total HTA en Control	4	4	11	16	28	16

Fuente: Subsistema de Prestación de Servicios (SIS) cierre anual 2012 - 2017, s/d= sin datos.



CS Unidad Morelos 2ª Sección: SINERHIAS y Productividad

Nombre: UNIDAD MORELOS 2A. SECCIÓN

CLUES: MSSSA001895

Jurisdicción: No. I

Concepto	2017	Concepto	2017
Infraestructura			
Consultorios	3	Personal de enfermería	2
- Generales	2	- Enfermeras en contacto	2
- Estomatología	1	- Enfermeras en otra actividad	0
- Otros	0		
Salas de expulsión	0		
Recurso humano			
Médicos en contacto	2	Consulta otorgada	
- Generales	1	Consulta externa	3,033
- Odontólogos	1	- Consulta general	2,335
- Otros	0	- Consulta odontológica	698
Médicos pasantes	0		
- P. de medicina	0		
- P. de odontología	0		
		Indicadores de productividad 1/	
		Consulta general por médico general 2/	9.3
		Consulta odontológica por odontólogo 3/	2.8

1/ Se consideran 252 días hábiles.

2/ Incluye consulta general y médicos generales más pasantes de medicina.

3/ Incluye consulta odontológica y odontólogos más pasantes de odontología.

Fuente: SSA/DGIS/Cubos dinámicos de información 2017.



SINERHIAS/SIS/ Cubos dinámicos 2017.

Elaboró: Departamento de Evaluación



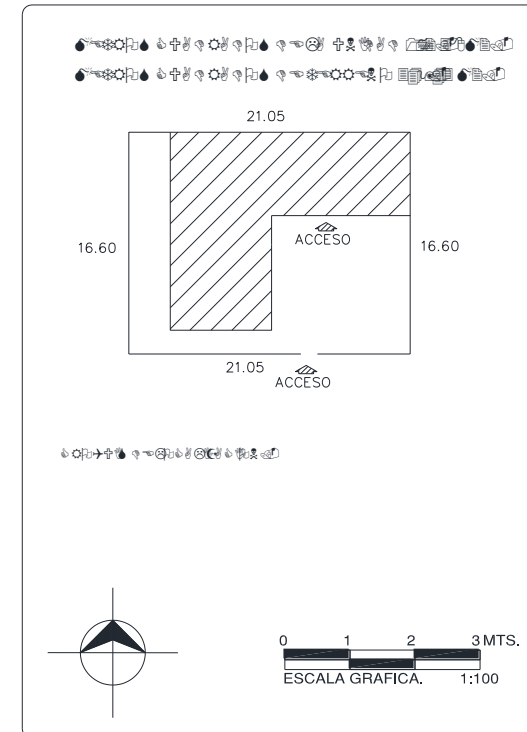
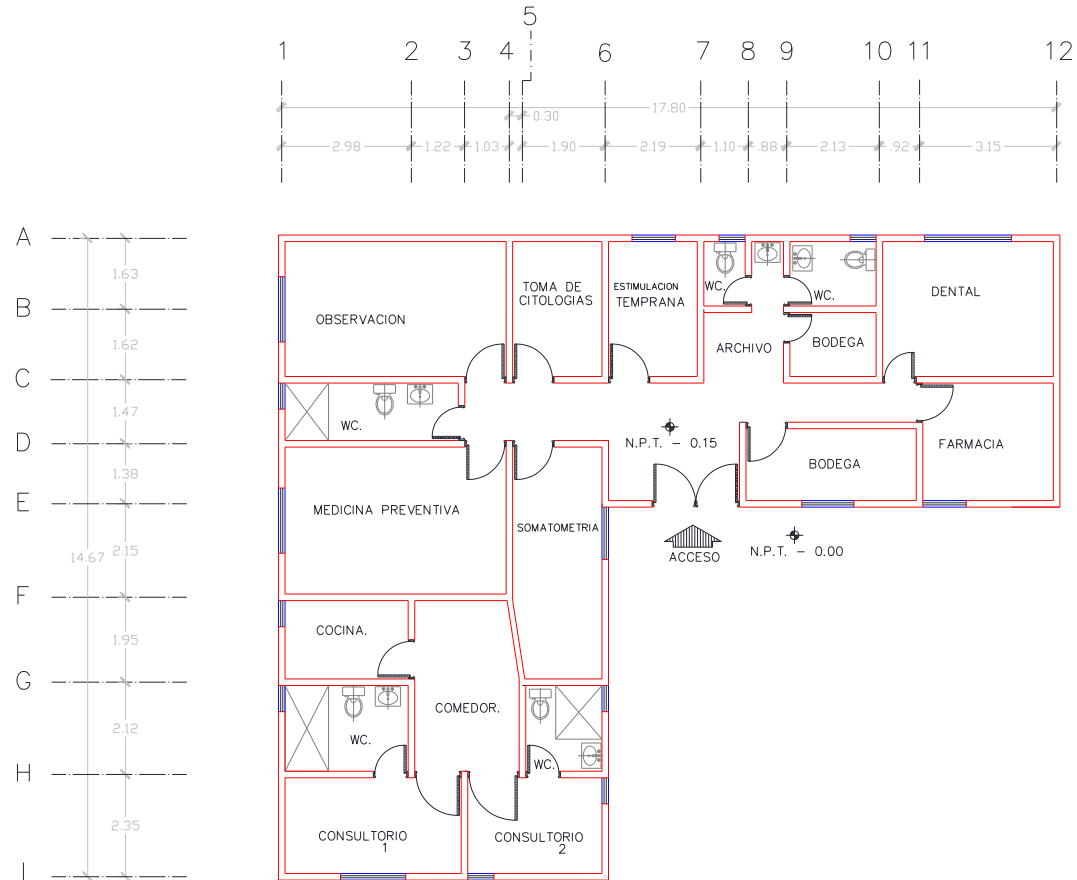

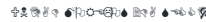
CS Unidad Morelos 2ª Sección: Plano arquitectónico





CENTRO DE SALUD:  **FECHA DE CONSTRUCCIÓN:** 

JURISDICCION SANITARIA: 

MUNICIPIO:  **LOCALIDAD:** 

PLANO: 

CLAVE CLUES:  **FECHA DE ACTUALIZACIÓN:**  **VALIDÓ:** 

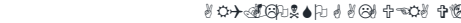
REALIZÓ LEVANTAMIENTO: 



Centro de Salud Xochitepec

Jurisdicción Sanitaria I

Población Total: 18,271

Población SSM: 9,395

***Afiliados al Seguro Popular: 7,437**

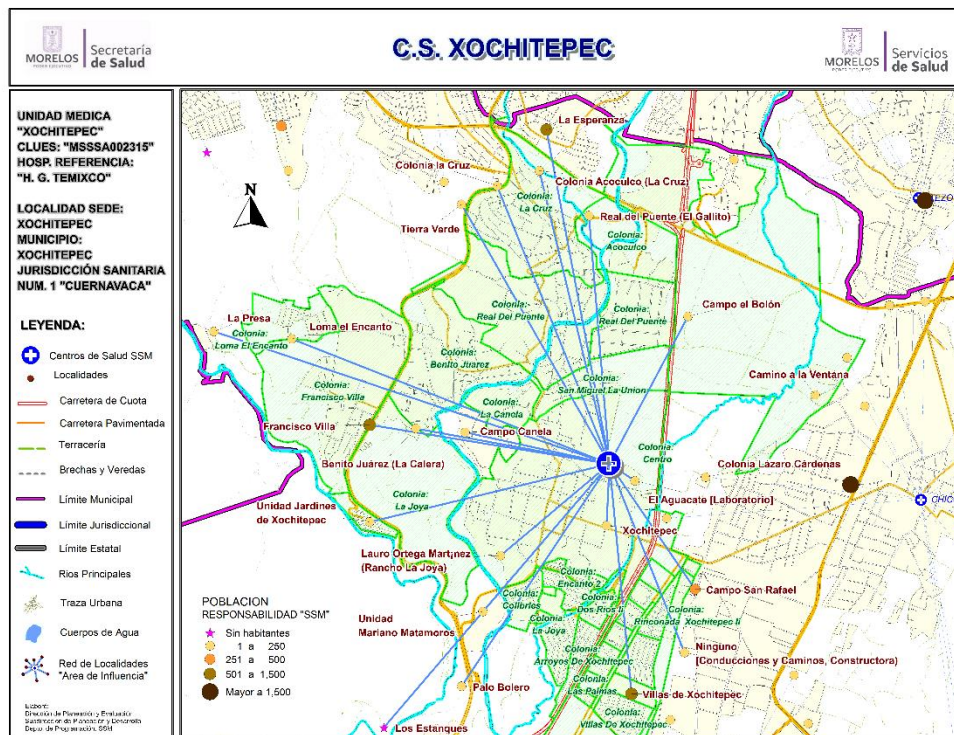

Población del Área de Influencia

Localidad Sede: XOCHITEPEC	Hosp. de Referencia: HOSP. GRAL. DE TEMIXCO
Clave CLUES: MSSA002315	Tipo de Unidad: URBANO-02

No.	CLAVE LOCALIDAD	NOMBRE LOCALIDAD	NOM. COLONIA	POBLACIÓN TOTAL 2018	POBLACIÓN RESP. SSM 2018
1	170280001	Xochitepec	BENITO JUAREZ	1,655	942
2	170280001	Xochitepec	CENTRO	4,560	1,726
3	170280001	Xochitepec	FRANCISCO VILLA	84	49
4	170280001	Xochitepec	LA CANELA	215	137
5	170280001	Xochitepec	LA CRUZ	2,926	1,904
6	170280001	Xochitepec	REAL DEL PUENTE	2,010	991
7	170280001	Xochitepec	SAN MIGUEL LA UNION	912	527
8	170280105	Benito Juárez (La Calera)		75	57
9	170280106	Campo Canela		152	109
10	170280064	Campo el Bolón		6	6
11	170280110	Campo San Rafael		352	259
12	170280100	Colonia Acoculco (La Cruz)		111	81
13	170280101	Colonia la Cruz		29	22
14	170280058	El Aguacate [Laboratorio]		72	13
15	170280005	Francisco Villa		1,112	724





Centro de Salud Xochitepec

Población del Área de Influencia

Localidad Sede:		XOCHITEPEC		Hosp. de Referencia:		HOSP. GRAL. DE TEMIXCO	
Clave CLUES:		MSSSA002315		Tipo de Unidad:		URBANO-02	
No.	CLAVE LOCALIDAD	NOMBRE LOCALIDAD	NOM. COLONIA	POBLACIÓN TOTAL 2018	POBLACIÓN RESP. SSM 2018		
16	170280087	La Esperanza		841	668		
17	170280076	La Presa		14	13		
18	170280031	Lauro Ortega Martínez (Rancho la Joya)		23	8		
19	170280073	Loma el Encanto		111	78		
20	170280070	Los Estanques		0	0		
21	170280123	Ninguno [Conducciones y Caminos Constructora]		8	8		
22	170280012	Palo Bolero		43	34		
23	170280113	Real del Puente (El Gallito)		8	6		
24	170280080	Tierra Verde		5	4		
25	170280097	Unidad Jardines de Xochitepec		217	72		
26	170280098	Unidad Mariano Matamoros		17	17		
27	170280104	Villas de Xochitepec		2,583	886		
28	170280115	Xochitepec		130	54		
			TOTAL	18,271	9,395		

CS Xochitepec: Morbilidad / SIS

MORBILIDAD DEL CS XOCHITEPEC (CLUES:MSSSA002315), 2017.

No.	PADECIMIENTO	CLAVE CIE10	CASOS	
			NÚM.	TASA *
1	Infecciones respiratorias agudas	J00-J06, J20, J21 excepto J02.0 y J03.0	573	61.10
2	Infección de vías urinarias	N30, N34, N39.0	301	32.10
3	Hipertensión arterial	I10-I15	232	24.74
4	Diabetes mellitus no insulino dependiente (Tipo II)	E11-E14	207	22.07
5	Obesidad	E66	169	18.02
6	Vulvovaginitis	N76	134	14.29
7	Infecciones intestinales por otros organismos y las mal definidas	A04, A08-A09 excepto A08.0	128	13.65
8	Desnutrición leve	E44.1	10	1.07
9	Candidiasis urogenital	B37.3-B37.4	10	1.07
10	Úlceras, gastritis y duodenitis	K25-K29	9	0.96
	Resto de Diagnósticos		632	67.39
	TOTAL CAUSAS		2405	

POBLACIÓN RESPONSABILIDAD SSM, 2017

9378

Fuente: SUIVE/SSM 2017 (incluye solo casos SSM). Proyección de población 2017, CONAPO-DGIS. *Tasa por 1,000 hab. del área de influencia de la Unidad Médica.

REPORTE SIS

Año	2012	2013	2014	2015	2016	2017
Total de Embarazadas 1° vez	106	119	117	99	71	95
Total de embarazadas Adolescentes 1° vez	43	26	22	27	21	37
Total de Pacientes de MPF	579	431	450	472	507	430
Total de Pacientes Referidos	289	324	612	290	103	191
Total de Pacientes Contrareferidos	0	0	0	0	0	1
Total DM en Tratamiento	302	183	25	59	50	97
Total DM en Control	75	50	14	28	3	17
Total HTA en Tratamiento	143	157	23	43	46	101
Total HTA en Control	97	80	18	27	42	78

Fuente: Subsistema de Prestación de Servicios (SIS) cierre anual 2012 - 2017, s/d= sin datos.



CS Xochitepec: SINERHIAS y Productividad

Nombre: XOCHITEPEC
CLUES: MSSSA002315
Jurisdicción: No. I

Concepto	2017	Concepto	2017
Infraestructura			
Consultorios	4	Personal de enfermería	5
- Generales	3	- Enfermeras en contacto	5
- Estomatología	1	- Enfermeras en otra actividad	0
- Otros	0		
Salas de expulsión	0	Consulta otorgada	
Recurso humano			
Médicos en contacto	5	Consulta externa	5,651
- Generales	1	- Consulta general	4,805
- Odontólogos	1	- Consulta odontológica	846
- Otros	0	Indicadores de productividad 1/	
Médicos pasantes	3	Consulta general por médico general 2/	6.4
- P. de medicina	2	Consulta odontológica por odontólogo 3/	1.7
- P. de odontología	1		

1/ Se consideran 252 días hábiles.

2/ Incluye consulta general y médicos generales más pasantes de medicina.

3/ Incluye consulta odontológica y odontólogos más pasantes de odontología.

Fuente: SSA/DGIS/Cubos dinámicos de información 2017.



SINERHIAS/SIS/ Cubos dinámicos 2017.

Elaboró: Departamento de Evaluación



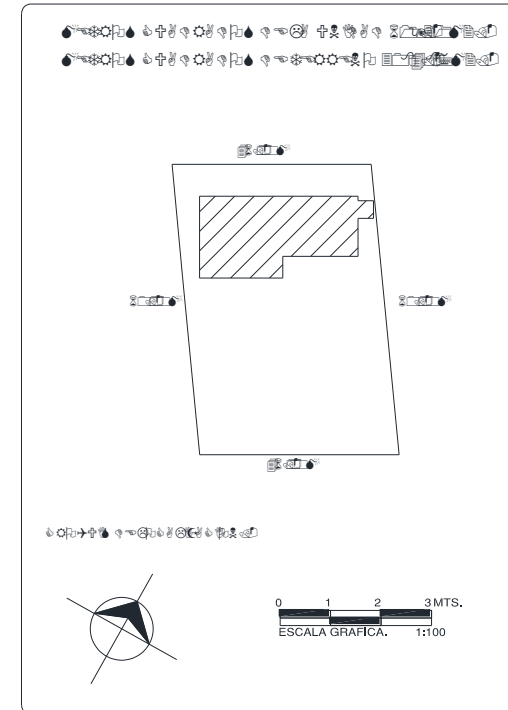
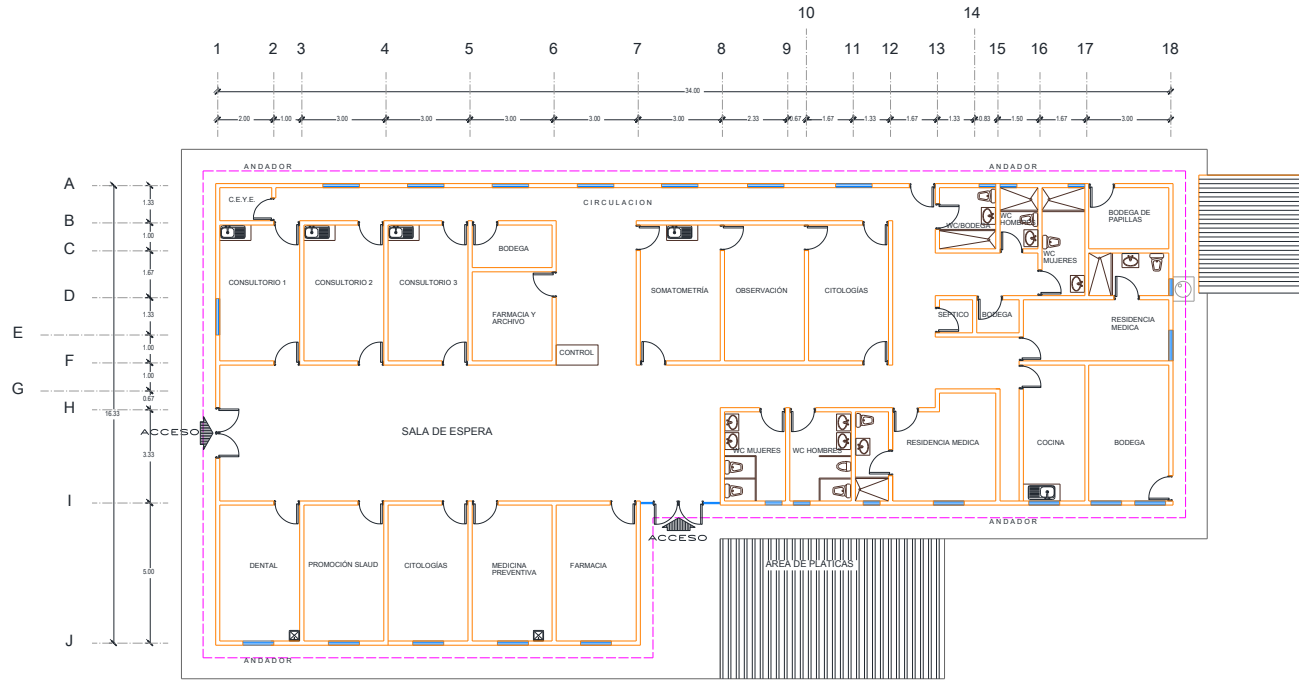

CS Xochitepec: Plano arquitectónico





CENTRO DE SALUD: 
FECHA DE CONSTRUCCIÓN: 

JURISDICCION SANITARIA: 

MUNICIPIO: 
LOCALIDAD: 

PLANO: 

CLAVE CLUES: 
FECHA DE ACTUALIZACIÓN: 
VALIDÓ: 

REALIZÓ LEVANTAMIENTO: 